

1180

6207001/2007-295(2)



ПРАВИТЕЛЬСТВО САНКТ-ПЕТЕРБУРГА  
АДМИНИСТРАЦИЯ ФРУНЗЕНСКОГО  
РАЙОНА САНКТ-ПЕТЕРБУРГА  
РАСПОРЯЖЕНИЕ

01.03.2007

О признании многоквартирного дома  
по адресу: Воронежская улица, дом  
№45 лит. "А" аварийным и  
подлежащим сносу

*Сборная комиссия  
Фрунзенского района  
г. Санкт-Петербург  
5.03.07*  
№ 157-р

На основании заключения Межведомственной комиссии Фрунзенского района от 08.11.2006 №380:

1. Признать многоквартирный дом по адресу: Воронежская улица, дом №45, литер «А» аварийным и подлежащим сносу.
2. Жилищному отделу в трехдневный срок с момента издания данного распоряжения направить собственникам жилых помещений многоквартирного дома письменное уведомление с предложением произвести снос дома в срок до 01.03.2008.
3. Контроль за выполнением распоряжения возложить на заместителя главы администрации Чурилова М. Д.

Глава администрации  В. Л. Хмыров

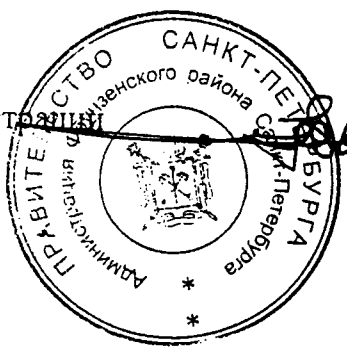

Верно  
начальник протокольного сектора  
администрации Фрунзенского района Санкт-Петербурга  
*И.Ю. Алексеева*  
01.03.07  

Санкт-Петербургское  
государственное учреждение  
"Жилищное агентство  
Фрунзенского района Санкт-Петербурга"  
Получено *02 46* 2007 г.  
Вход. № *46*

**ЗАКЛЮЧЕНИЕ**  
**о признании многоквартирного дома (общежития)**  
**аварийным и подлежащим сносу**

№ 380                      от 08.11.2006 г.  
адрес: г. Санкт – Петербург, **Воронежская ул. д.45 лит.»А»**

Межведомственная комиссия, созданная в соответствии с распоряжением главы администрации Фрунзенского района Санкт-Петербурга №150 – р от 28.02.2005 года, в составе :

- **председателя комиссии** - заместителя главы администрации Фрунзенского района - **М.Д. Чурилова**,
- **заместителя председателя комиссии** - заместителя директора ГУ « Жилищное агентство Фрунзенского района » – **Т.Т. Дорожгинской**,
- **членов комиссии**, представителей от :
  - ГУ « Жилищное агентство Фрунзенского района » – **О.С. Брынза**,
  - Заместитель начальника Территориального отдела Территориального управления Федеральной службы по надзору в сфере защиты прав потребителей и благополучия человека в Московском, Фрунзенском, Колпинском, Пушкинском районах и г. Павловске – **С.Н. Мякишевой**,
  - Начальника отделения Отдела Государственного пожарного надзора Фрунзенского района Санкт-Петербурга УГПН ГУ МЧС России по Санкт-Петербургу – **В.Е Бахмурова**

По результатам рассмотренных документов :

- техническое заключение по результатам обследования конструкций здания ЗАО «ЭКСПЕРТ» от 11.2005 года,
- акт № 46 от 08.11.2006 года Экспертной строительной комиссии по обследованию строительных конструкций в жилых и общественных зданиях, находящихся в аварийном состоянии,

и на основании акта Межведомственной комиссии от 08.11.2006 г.№\_380 составленного по результатам обследования, установлено, дефекты, выявленные в ходе проведенного обследования **в доме № 45 литер «А» по Воронежской улице г. Санкт – Петербурга, требуют выполнения работ капитального характера по их устранению или сноса здания. Решение о сносе здания, как наиболее рациональное, принять на основании результатов технико-экономического обоснования .**

**Комиссия приняла заключение:**

В соответствии с Постановлением Правительства Российской Федерации от 28.01.06 г. №47 «Об утверждении Положения о признании помещения жилым помещением, жилого помещения непригодным для проживания и многоквартирного дома аварийным и подлежащим сносу» признать многоквартирный дом по адресу : : ул. **Воронежская д.№ 45 литер «А» аварийным и подлежит сносу.**

Приложение к заключению:

- а) Заключение специализированной организации
- б) Акт обследования многоквартирного дома по адресу: ул. Воронежская д.№ 45 литер «А»

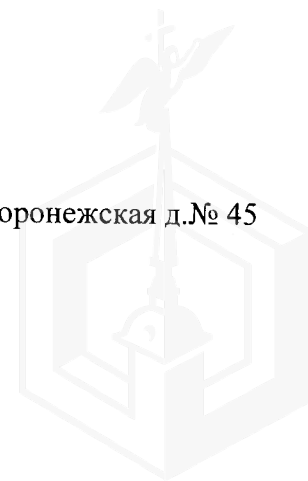

**Председатель** межведомственной  
заместитель Главы  
Администрации Фрунзенского района  
Чурилов М.Д.



- **заместитель председателя** комиссии :  
заместитель директора  
ГУ « Жилищное агентство Фрунзенского района »  
Дорожинская Т.Т.

**Члены** межведомственной комиссии:

- Ведущий инженер ГУ « Жилищное агентство Фрунзенского района »  
Брынза О.С.
- Заместитель начальника Территориального отдела Территориального управления Федеральной службы по надзору в сфере защиты прав потребителей и благополучия человека в Московском, Фрунзенском, Колпинском, Пушкинском районах и г. Павловске  
Мякишева С.Н.

- Начальник отделения  
Отдела Государственного пожарного надзора Фрунзенского района УГПН ГУ МЧС России по Санкт-Петербургу  
В.Е.Бахмуров.



**филиал федерального государственного бюджетного учреждения «Федеральная кадастровая палата  
Федеральной службы государственной регистрации, кадастра и картографии» по Санкт-Петербургу**

(полное наименование органа кадастрового учета)

КП.1

**КАДАСТРОВЫЙ ПАСПОРТ**

помещения

(выписка из государственного кадастра недвижимости)

Лист №	1	Всего листов:	2
--------	---	---------------	---

"08" апреля 2016 г. № 78/201/16-124398	
Кадастровый номер:	78:13:0007306:2190
Номер кадастрового квартала:	78:13:0007306
Предыдущие номера:	78:13:7306:13:12:1
Дата внесения номера в государственный кадастр недвижимости:	14.09.2012

Описание помещения:

1	Кадастровый номер здания (сооружения), в котором расположено помещение:	78:13:0007306:2012
2	Этаж (этажи), на котором (которых) расположено помещение:	Цокольный этаж № цокольный
3	Площадь помещения:	60.6
4	Адрес (описание местоположения):	Санкт-Петербург, ул Воронежская, д 45, литера А, пом 1-Н
5	Назначение:	Нежилое (жилое, нежилое)
6	Вид жилого помещения:	— (комната, квартира)
7	Кадастровый номер квартиры, в которой расположена комната:	—
8	Кадастровая стоимость (руб.):	4820949.69
9	Сведения о правах: Собственность, № 78-01-11/2001-330.1 от 23.01.2001, Санкт-Петербург	
10	Особые отметки: —	
11	Сведения о включении в реестр объектов культурного наследия: —	
12	Сведения о кадастровых инженерах: —	
13	Дополнительные сведения:	
	13.1	Кадастровые номера объектов недвижимости, образованных с объектом недвижимости —
	13.2	Кадастровые номера объектов недвижимости, образованных из объекта недвижимости —
13.3	Кадастровые номера объектов, подлежащих снятию с кадастрового учета —	
14	Характер сведений государственного кадастра недвижимости (статус записи о помещении): Сведения об объекте недвижимости имеют статус ранее учтенные	

Техник I категории		А. О. Спиридонова
(полное наименование должности)	(подпись)	(инициалы, фамилия)



**КАДАСТРОВЫЙ ПАСПОРТ**  
 помещения  
 (выписка из государственного кадастра недвижимости)

Лист №	2	Всего листов:	2
--------	---	---------------	---

"08" апреля 2016 г. № 78/201/16-124398	
Кадастровый номер:	78:13:0007306:2190

План расположения помещения на этаже Цокольный этаж № цокольный:

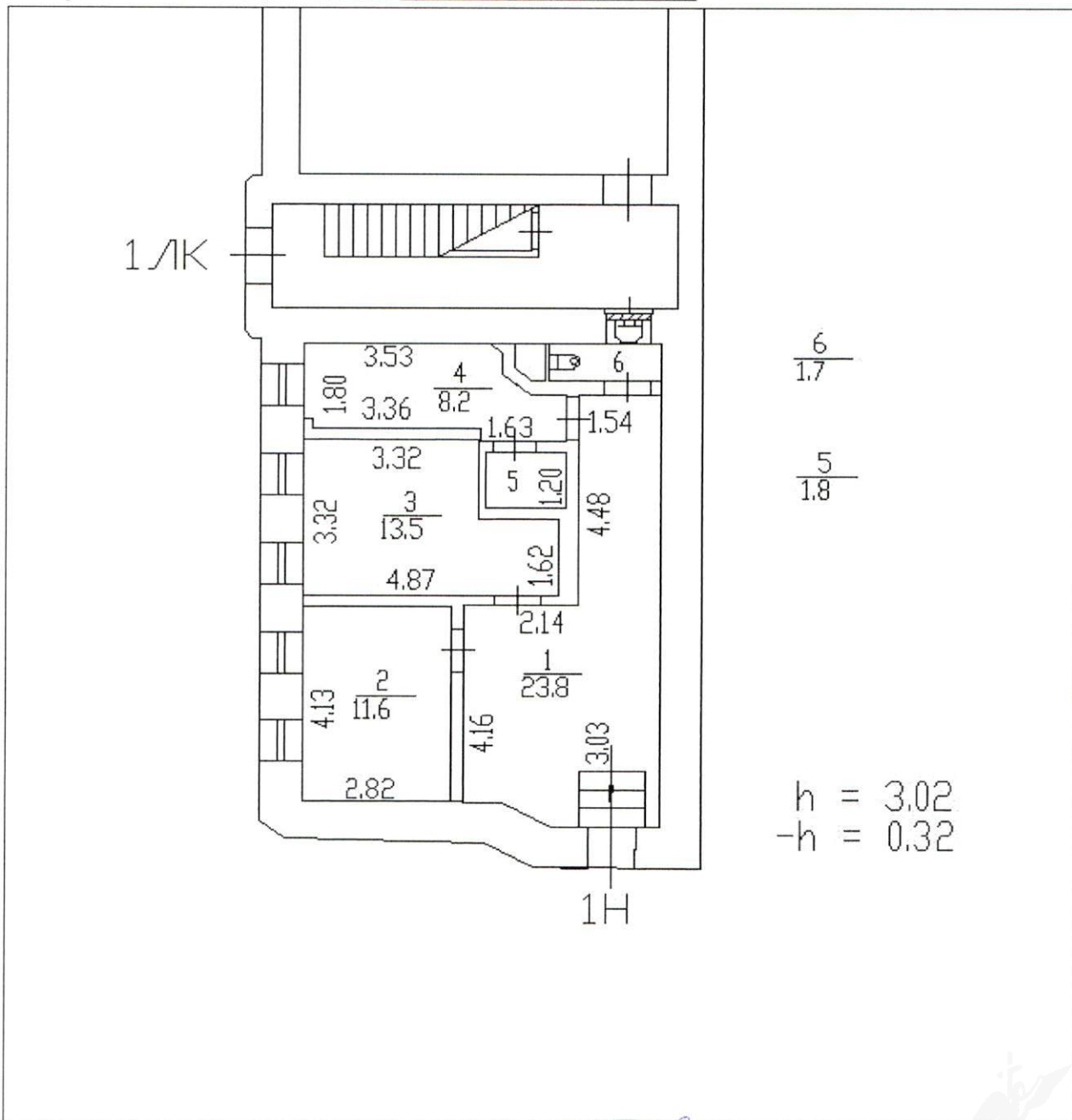

Масштаб 1: 122

Техник I категории (полное наименование должности)	М.П. (подпись)	А. О. Спиридонова (инициалы, фамилия)
---	-------------------	--

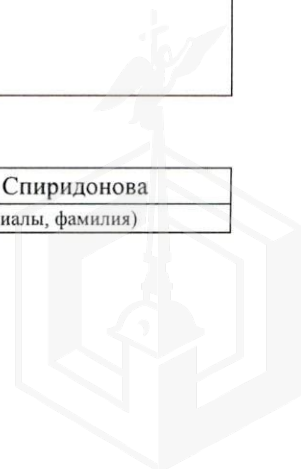



**филиал федерального государственного бюджетного учреждения «Федеральная кадастровая палата  
Федеральной службы государственной регистрации, кадастра и картографии» по Санкт-Петербургу**

(полное наименование органа кадастрового учета)

КП.1

**КАДАСТРОВЫЙ ПАСПОРТ**

помещения

(выписка из государственного кадастра недвижимости)

Лист №	1	Всего листов:	2
--------	---	---------------	---

"08" апреля 2016 г. № 78/201/16-124429	
Кадастровый номер:	78:13:0007306:2192
Номер кадастрового квартала:	78:13:0007306
Предыдущие номера:	78:13:7306:13:12:1001
Дата внесения номера в государственный кадастр недвижимости:	14.09.2012

Описание помещения:

1	Кадастровый номер здания (сооружения), в котором расположено помещение:	78:13:0007306:2012
2	Этаж (этажи), на котором (которых) расположено помещение:	Цокольный этаж № цокольный
3	Площадь помещения:	67.2
4	Адрес (описание местоположения):	г.Санкт-Петербург, Воронежская улица, дом 45, литера А, помещение 2-Н
5	Назначение:	Нежилое (жилое, нежилое)
6	Вид жилого помещения:	— (комната, квартира)
7	Кадастровый номер квартиры, в которой расположена комната:	—
8	Кадастровая стоимость (руб.):	5346003.62
9	Сведения о правах: —	
10	Особые отметки: —	
11	Сведения о включении в реестр объектов культурного наследия: —	
12	Сведения о кадастровых инженерах: —	
13	Дополнительные сведения:	
	13.1	Кадастровые номера объектов недвижимости, образованных с объектом недвижимости —
	13.2	Кадастровые номера объектов недвижимости, образованных из объекта недвижимости —
13.3	Кадастровые номера объектов, подлежащих снятию с кадастрового учета —	
14	Характер сведений государственного кадастра недвижимости (статус записи о помещении): Сведения об объекте недвижимости имеют статус ранее учтенные	

Техник I категории (полное наименование должности)	М.П. (подпись)	А. О. Спиридонова (инициалы, фамилия)
---	-------------------	--



**КАДАСТРОВЫЙ ПАСПОРТ**  
помещения  
(выписка из государственного кадастра недвижимости)

Лист №	2	Всего листов:	2
--------	---	---------------	---

"08" апреля 2016 г. № 78/201/16-124429	
Кадастровый номер:	78:13:0007306:2192

План расположения помещения на этаже Цокольный этаж № цокольный:

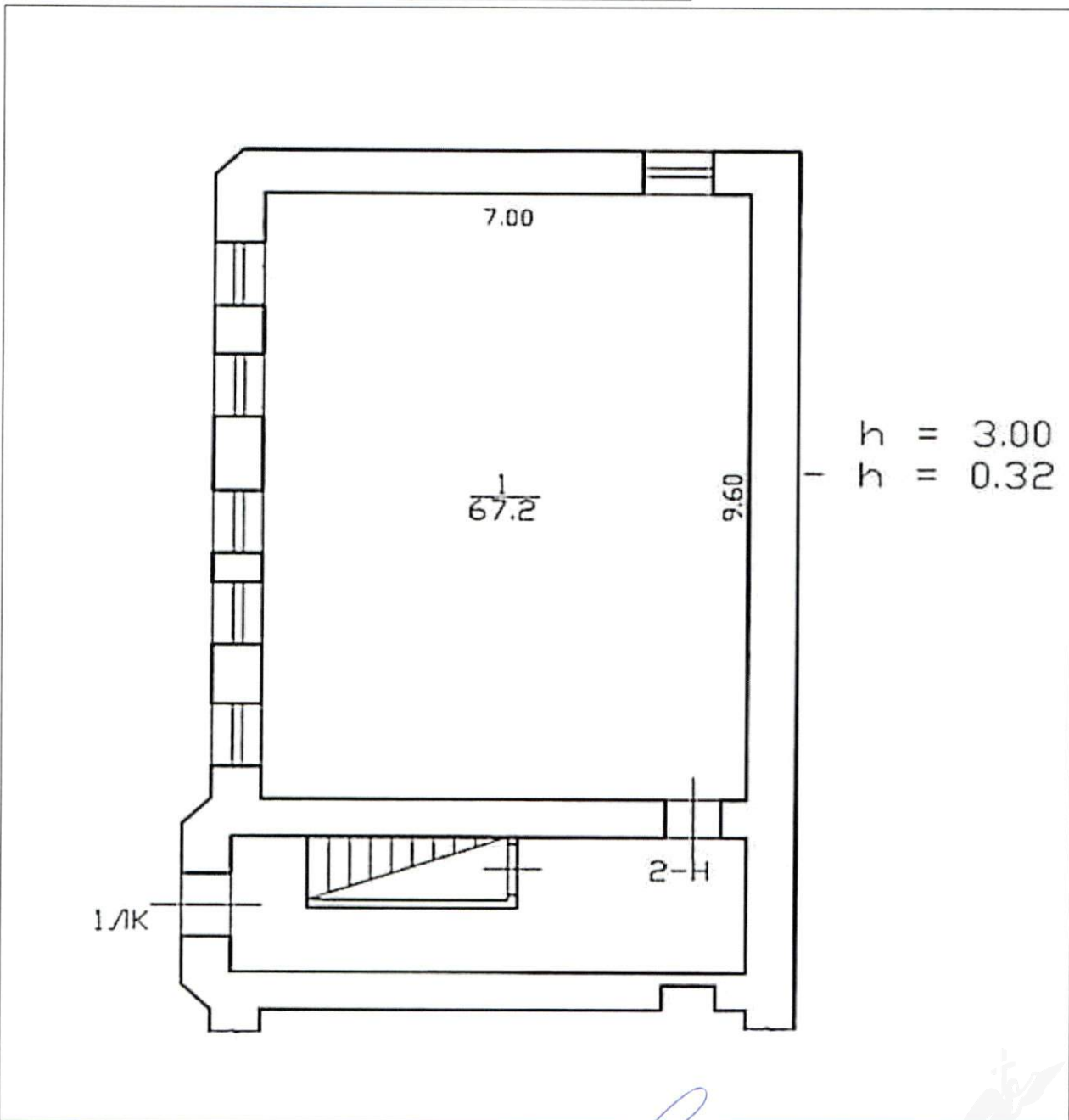

Масштаб 1: 98

Техник I категории (полное наименование должности)	М.П. (подпись)	А. О. Спиридонова (инициалы, фамилия)
---	-------------------	--

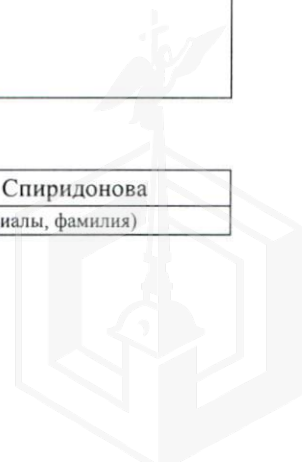

## ФГИС ЕГРН

полное наименование органа регистрации прав

Раздел 1

Выписка из Единого государственного реестра недвижимости об объекте недвижимости

## Сведения о характеристиках объекта недвижимости

На основании запроса от 23.01.2018 г., поступившего на рассмотрение 23.01.2018 г., сообщаем, что согласно записям Единого государственного реестра недвижимости:

<b>Помещение</b>			
(вид объекта недвижимости)			
Лист № _____	Раздела <b>1</b>	Всего листов раздела <b>1</b> : _____	Всего разделов: _____
<b>23.01.2018 № 99/2018/63324983</b>		Всего листов выписки: _____	
Кадастровый номер:		<b>78:13:0007306:2193</b>	

Номер кадастрового квартала:	78:13:0007306
Дата присвоения кадастрового номера:	14.09.2012
Ранее присвоенный государственный учетный номер:	Кадастровый номер: 78:13:7306:13:12:2002
Адрес:	Санкт-Петербург, ул Воронежская, д 45, литера А, кв 3
Площадь:	68,3
Назначение:	Жилое помещение
Наименование:	Жилое помещение
Номер, тип этажа, на котором расположено помещение, машино-место:	Этаж № 2
Вид жилого помещения:	Квартира
Кадастровая стоимость, руб.:	5400523.62

Государственный регистратор		ФГИС ЕГРН
полное наименование должности	М.П.	подпись инициалы, фамилия





<b>Помещение</b>			
<small>(вид объекта недвижимости)</small>			
Лист № ____	Раздела <b>1</b>	Всего листов раздела <b>1</b> : ____	Всего разделов: ____
23.01.2018 № 99/2018/63324983		Всего листов выписки: ____	
Кадастровый номер:		78:13:0007306:2193	

Кадастровые номера иных объектов недвижимости, в пределах которых расположен объект недвижимости:	78:13:0007306:2012
Кадастровые номера объектов недвижимости, из которых образован объект недвижимости:	данные отсутствуют
Кадастровые номера образованных объектов недвижимости:	данные отсутствуют
Сведения о включении объекта недвижимости в состав предприятия как имущественного комплекса:	
Сведения о включении объекта недвижимости в состав единого недвижимого комплекса:	
Виды разрешенного использования:	данные отсутствуют

Сведения о включении объекта недвижимости в реестр объектов культурного наследия:	данные отсутствуют
Сведения о кадастровом инженере:	
данные отсутствуют	

Сведения об отнесении жилого помещения к определенному виду жилых помещений специализированного жилищного фонда, к жилым помещениям наемного дома социального использования или наемного дома коммерческого использования:	данные отсутствуют
--	--------------------

Государственный регистратор		ФГИС ЕГРН
полное наименование должности	подпись	инициалы, фамилия

М.П.



<b>Помещение</b>			
<small>(вид объекта недвижимости)</small>			
Лист № ____	Раздела <b>1</b>	Всего листов раздела <b>1</b> : ____	Всего разделов: ____
23.01.2018 № 99/2018/63324983		Всего листов выписки: ____	
Кадастровый номер:		78:13:0007306:2193	

Статус записи об объекте недвижимости:	Сведения об объекте недвижимости имеют статус "актуальные, ранее учтенные"
Особые отметки:	Сведения о назначении имеют статус «Актуальные незасвидетельствованные». Право (ограничение права, обременение объекта недвижимости) зарегистрировано на данный объект недвижимости с назначением отсутствует. Сведения необходимые для заполнения раздела 8 отсутствуют. Сведения необходимые для заполнения раздела 9 отсутствуют.
Получатель выписки:	АКЦИОНЕРНОЕ ОБЩЕСТВО "ФОНД ИМУЩЕСТВА САНКТ-ПЕТЕРБУРГА" ИНН 7838332649

Государственный регистратор		ФГИС ЕГРН
полное наименование должности	подпись	инициалы, фамилия

М.П.



Раздел 2

Выписка из Единого государственного реестра недвижимости об объекте недвижимости  
Сведения о зарегистрированных правах

Помещение	
(вид объекта недвижимости)	
Лист № ____ Раздела <u>2</u>	Всего листов раздела <u>2</u> : ____
23.01.2018 № 99/2018/63324983	
Кадастровый номер:	78:13:0007306:2193
1. Правообладатель (правообладатели):	1.1. Санкт-Петербург
2. Вид, номер и дата государственной регистрации права:	2.1. Собственность, № 40000013 от 08.12.1997
3. Ограничение прав и обременение объекта недвижимости:	не зарегистрировано
5. Заявленные в судебном порядке права требования:	данные отсутствуют
6. Сведения о возражении в отношении зарегистрированного права:	данные отсутствуют
7. Сведения о наличии решения об изъятии объекта недвижимости для государственных и муниципальных нужд:	данные отсутствуют
8. Сведения о невозможности государственной регистрации без личного участия правообладателя или его законного представителя:	
9. Правоприязная и сведения о наличии поступивших, но не рассмотренных заявлений о проведении государственной регистрации права (перехода, прекращения права), ограничения права или обременения объекта недвижимости, сделки в отношении объекта недвижимости:	данные отсутствуют
10. Сведения об осуществлении государственной регистрации сделки, права, ограничения права без необходимого в силу закона согласия третьего лица, органа:	данные отсутствуют

Государственный регистратор		ФГИС ЕГРН
полное наименование должности	подпись	инициалы, фамилия

М.П.





## ФГИС ЕГРН

полное наименование органа регистрации прав

Раздел 1

Выписка из Единого государственного реестра недвижимости об объекте недвижимости

## Сведения о характеристиках объекта недвижимости

На основании запроса от 23.01.2018 г., поступившего на рассмотрение 23.01.2018 г., сообщаем, что согласно записям Единого государственного реестра недвижимости:

<b>Помещение</b>			
(вид объекта недвижимости)			
Лист №	Раздела <b>1</b>	Всего листов раздела <b>1</b> :	Всего разделов:
<b>23.01.2018</b>	№ <b>99/2018/63324232</b>		
Кадастровый номер:		<b>78:13:0007306:2200</b>	

Номер кадастрового квартала:	78:13:0007306
Дата присвоения кадастрового номера:	14.09.2012
Ранее присвоенный государственный учетный номер:	Кадастровый номер: 78:13:7306:13:12:2008
Адрес:	Санкт-Петербург, ул Воронежская, д 45, литера А, кв 9
Площадь:	66.7
Назначение:	Жилое помещение
Наименование:	Жилое помещение
Номер, тип этажа, на котором расположено помещение, машино-место:	Этаж № 5
Вид жилого помещения:	Квартира
Кадастровая стоимость, руб.:	5199235.92

Государственный регистратор		ФГИС ЕГРН
полное наименование должности	подпись	инициалы, фамилия

М.П.





<b>Помещение</b>			
<small>(вид объекта недвижимости)</small>			
Лист № ____	Раздела <b>1</b>	Всего листов раздела <b>1</b> : ____	Всего разделов: ____
23.01.2018 № 99/2018/63324232		Всего листов выписки: ____	
Кадастровый номер:		78:13:0007306:2200	

Кадастровые номера иных объектов недвижимости, в пределах которых расположен объект недвижимости:	78:13:0007306:2012
Кадастровые номера объектов недвижимости, из которых образован объект недвижимости:	данные отсутствуют
Кадастровые номера образованных объектов недвижимости:	данные отсутствуют
Сведения о включении объекта недвижимости в состав предприятия как имущественного комплекса:	
Сведения о включении объекта недвижимости в состав единого недвижимого комплекса:	
Виды разрешенного использования:	данные отсутствуют

Сведения о включении объекта недвижимости в реестр объектов культурного наследия:	данные отсутствуют
Сведения о кадастровом инженере:	
данные отсутствуют	

Сведения об отнесении жилого помещения к определенному виду жилых помещений специализированного жилищного фонда, к жилым помещениям наемного дома социального использования или наемного дома коммерческого использования:	данные отсутствуют
--	--------------------

Государственный регистратор		ФГИС ЕГРН
полное наименование должности	подпись	инициалы, фамилия

М.П.



<b>Помещение</b>			
<small>(вид объекта недвижимости)</small>			
Лист № ____	Раздела <b>1</b>	Всего листов раздела <b>1</b> : ____	Всего разделов: ____
23.01.2018 № 99/2018/63324232		Всего листов выписки: ____	
Кадастровый номер:		78:13:0007306:2200	

Статус записи об объекте недвижимости:	Сведения об объекте недвижимости имеют статус "актуальные, ранее учтенные"
Особые отметки:	Сведения необходимые для заполнения раздела 8 отсутствуют. Сведения необходимые для заполнения раздела 9 отсутствуют.
Получатель выписки:	АКЦИОНЕРНОЕ ОБЩЕСТВО "ФОНД ИМУЩЕСТВА САНКТ-ПЕТЕРБУРГА" ИНН 7838332649

Государственный регистратор		ФГИС ЕГРН
<small>полное наименование должности</small>	<small>подпись</small>	<small>инициалы, фамилия</small>

М.П.



Раздел 2

Выписка из Единого государственного реестра недвижимости об объекте недвижимости  
Сведения о зарегистрированных правах

Помещение	
(вид объекта недвижимости)	
Лист № ____ Раздела <u>2</u>	Всего листов раздела <u>2</u> : ____
Всего разделов: ____	Всего листов выписки: ____
23.01.2018 № 99/2018/63324232	
Кадастровый номер:	78:13:0007306:2200
1. Правообладатель (правообладатели):	1.1. Санкт-Петербург
2. Вид, номер и дата государственной регистрации права:	2.1. Собственность, № 78-78/036-78/047/001/2016-190/1 от 15.02.2016
3. Ограничение прав и обременение объекта недвижимости:	не зарегистрировано
5. Заявленные в судебном порядке права требования:	данные отсутствуют
6. Сведения о возражении в отношении зарегистрированного права:	данные отсутствуют
7. Сведения о наличии решения об изъятии объекта недвижимости для государственных и муниципальных нужд:	данные отсутствуют
8. Сведения о невозможности государственной регистрации без личного участия правообладателя или его законного представителя:	
9. Правоприязания и сведения о наличии поступивших, но не рассмотренных заявлений о проведении государственной регистрации права (перехода, прекращения права), ограничения права или обременения объекта недвижимости, сделки в отношении объекта недвижимости:	данные отсутствуют
10. Сведения об осуществлении государственной регистрации сделки, права, ограничения права без необходимого в силу закона согласия третьего лица, органа:	данные отсутствуют

Государственный регистратор		ФГИС ЕГРН
полное наименование должности	подпись	инициалы, фамилия

М.П.





## ФГИС ЕГРН

полное наименование органа регистрации прав

Раздел 1

Выписка из Единого государственного реестра недвижимости об объекте недвижимости

## Сведения о характеристиках объекта недвижимости

На основании запроса от 23.01.2018 г., поступившего на рассмотрение 23.01.2018 г., сообщаем, что согласно записям Единого государственного реестра недвижимости:

<b>Помещение</b>			
(вид объекта недвижимости)			
Лист № _____	Раздела <b>1</b>	Всего листов раздела <b>1</b> : _____	Всего разделов: _____
Всего листов выписки: _____			
<b>23.01.2018 № 99/2018/63324893</b>			
Кадастровый номер:		<b>78:13:0007306:2191</b>	

Номер кадастрового квартала:	78:13:0007306
Дата присвоения кадастрового номера:	14.09.2012
Ранее присвоенный государственный учетный номер:	Кадастровый номер: 78:13:7306:13:12:2001
Адрес:	Санкт-Петербург, ул Воронежская, д 45, литера А, кв 10
Площадь:	64.6
Назначение:	Жилое помещение
Наименование:	Жилое помещение
Номер, тип этажа, на котором расположено помещение, машино-место:	Этаж № 5
Вид жилого помещения:	Квартира
Кадастровая стоимость, руб.:	5054219.73

Государственный регистратор		ФГИС ЕГРН
полное наименование должности	подпись	инициалы, фамилия

М.П.





<b>Помещение</b>			
(вид объекта недвижимости)			
Лист № ____	Раздела <b>1</b>	Всего листов раздела <b>1</b> : ____	Всего разделов: ____
23.01.2018 № 99/2018/63324893		Всего листов выписки: ____	
Кадастровый номер:		78:13:0007306:2191	

Кадастровые номера иных объектов недвижимости, в пределах которых расположен объект недвижимости:	78:13:0007306:2012
Кадастровые номера объектов недвижимости, из которых образован объект недвижимости:	данные отсутствуют
Кадастровые номера образованных объектов недвижимости:	данные отсутствуют
Сведения о включении объекта недвижимости в состав предприятия как имущественного комплекса:	
Сведения о включении объекта недвижимости в состав единого недвижимого комплекса:	
Виды разрешенного использования:	данные отсутствуют

Сведения о включении объекта недвижимости в реестр объектов культурного наследия:	данные отсутствуют
Сведения о кадастровом инженере:	
данные отсутствуют	

Сведения об отнесении жилого помещения к определенному виду жилых помещений специализированного жилищного фонда, к жилым помещениям наемного дома социального использования или наемного дома коммерческого использования:	данные отсутствуют
--	--------------------

Государственный регистратор		ФГИС ЕГРН
полное наименование должности	подпись	инициалы, фамилия

М.П.



Помещение			
(вид объекта недвижимости)			
Лист № ____	Раздела <u>1</u>	Всего листов раздела <u>1</u> : ____	Всего разделов: ____
23.01.2018 № 99/2018/63324893		Всего листов выписки: ____	
Кадастровый номер:		78:13:0007306:2191	

Статус записи об объекте недвижимости:	Сведения об объекте недвижимости имеют статус "актуальные, ранее учтенные"
Особые отметки:	Сведения о назначении имеют статус «Актуальные незасвидетельствованные». Право (ограничение права, обременение объекта недвижимости) зарегистрировано на данный объект недвижимости с назначением отсутствует. Сведения необходимые для заполнения раздела 8 отсутствуют. Сведения необходимые для заполнения раздела 9 отсутствуют.
Получатель выписки:	АКЦИОНЕРНОЕ ОБЩЕСТВО "ФОНД ИМУЩЕСТВА САНКТ-ПЕТЕРБУРГА" ИНН 7838332649

Государственный регистратор		ФГИС ЕГРН
полное наименование должности	подпись	инициалы, фамилия

М.П.



Раздел 2

Выписка из Единого государственного реестра недвижимости об объекте недвижимости  
Сведения о зарегистрированных правах

Помещение	
(вид объекта недвижимости)	
Лист № ____ Раздела <u>2</u>	Всего листов раздела <u>2</u> : ____
23.01.2018 № 99/2018/63324893	
Кадастровый номер:	78:13:0007306:2191
1. Правообладатель (правообладатели):	1.1. Санкт-Петербург
2. Вид, номер и дата государственной регистрации права:	2.1. Собственность, № 40000013 от 08.12.1997
3. Ограничение прав и обременение объекта недвижимости:	не зарегистрировано
5. Заявленные в судебном порядке права требования:	данные отсутствуют
6. Сведения о возражении в отношении зарегистрированного права:	данные отсутствуют
7. Сведения о наличии решения об изъятии объекта недвижимости для государственных и муниципальных нужд:	данные отсутствуют
8. Сведения о невозможности государственной регистрации без личного участия правообладателя или его законного представителя:	
9. Правоприязная и сведения о наличии поступивших, но не рассмотренных заявлений о проведении государственной регистрации права (перехода, прекращения права), ограничения права или обременения объекта недвижимости, сделки в отношении объекта недвижимости:	данные отсутствуют
10. Сведения об осуществлении государственной регистрации сделки, права, ограничения права без необходимого в силу закона согласия третьего лица, органа:	данные отсутствуют

Государственный регистратор		ФГИС ЕГРН
полное наименование должности	подпись	инициалы, фамилия

М.П.





## ФГИС ЕГРН

полное наименование органа регистрации прав

Раздел 1

Выписка из Единого государственного реестра недвижимости об объекте недвижимости

## Сведения о характеристиках объекта недвижимости

На основании запроса от 23.01.2018 г., поступившего на рассмотрение 23.01.2018 г., сообщаем, что согласно записям Единого государственного реестра недвижимости:

<b>Помещение</b>			
(вид объекта недвижимости)			
Лист №	Раздела <b>1</b>	Всего листов раздела <b>1</b> :	Всего разделов:
<b>23.01.2018</b>	№ <b>99/2018/63324360</b>		
Кадастровый номер:		<b>78:13:0007306:2190</b>	

Номер кадастрового квартала:	78:13:0007306
Дата присвоения кадастрового номера:	14.09.2012
Ранее присвоенный государственный учетный номер:	Кадастровый номер: 78:13:7306:13:12:1
Адрес:	Санкт-Петербург, ул Воронежская, д 45, литера А, пом 1-Н
Площадь:	60.6
Назначение:	Нежилое помещение
Наименование:	Нежилое помещение
Номер, тип этажа, на котором расположено помещение, машино-место:	Цокольный этаж № цокольный
Вид жилого помещения:	данные отсутствуют
Кадастровая стоимость, руб.:	4820949.69

Государственный регистратор		ФГИС ЕГРН
полное наименование должности	подпись	инициалы, фамилия

М.П.





<b>Помещение</b>			
(вид объекта недвижимости)			
Лист № ____	Раздела <b>1</b>	Всего листов раздела <b>1</b> : ____	Всего разделов: ____
23.01.2018 № 99/2018/63324360		Всего листов выписки: ____	
Кадастровый номер:		78:13:0007306:2190	

Кадастровые номера иных объектов недвижимости, в пределах которых расположен объект недвижимости:	78:13:0007306:2012
Кадастровые номера объектов недвижимости, из которых образован объект недвижимости:	данные отсутствуют
Кадастровые номера образованных объектов недвижимости:	данные отсутствуют
Сведения о включении объекта недвижимости в состав предприятия как имущественного комплекса:	
Сведения о включении объекта недвижимости в состав единого недвижимого комплекса:	
Виды разрешенного использования:	данные отсутствуют

Сведения о включении объекта недвижимости в реестр объектов культурного наследия:	данные отсутствуют
Сведения о кадастровом инженере:	
данные отсутствуют	

Сведения об отнесении жилого помещения к определенному виду жилых помещений специализированного жилищного фонда, к жилым помещениям наемного дома социального использования или наемного дома коммерческого использования:	данные отсутствуют
--	--------------------

Государственный регистратор		ФГИС ЕГРН
полное наименование должности	подпись	инициалы, фамилия

М.П.



Помещение			
(вид объекта недвижимости)			
Лист № ____	Раздела <b>1</b>	Всего листов раздела <b>1</b> : ____	Всего разделов: ____
23.01.2018 № 99/2018/63324360		Всего листов выписки: ____	
Кадастровый номер:		78:13:0007306:2190	

Статус записи об объекте недвижимости:	Сведения об объекте недвижимости имеют статус "актуальные, ранее учтенные"
Особые отметки:	Сведения о назначении имеют статус «Актуальные незасвидетельствованные». Право (ограничение права, обременение объекта недвижимости) зарегистрировано на данный объект недвижимости с назначением отсутствует. Сведения необходимые для заполнения раздела 8 отсутствуют. Сведения необходимые для заполнения раздела 9 отсутствуют.
Получатель выписки:	АКЦИОНЕРНОЕ ОБЩЕСТВО "ФОНД ИМУЩЕСТВА САНКТ-ПЕТЕРБУРГА" ИНН 7838332649

Государственный регистратор		ФГИС ЕГРН
полное наименование должности	подпись	инициалы, фамилия

М.П.



Раздел 2

Выписка из Единого государственного реестра недвижимости об объекте недвижимости  
Сведения о зарегистрированных правах

Помещение	
(вид объекта недвижимости)	
Лист № ____ Раздела <u>2</u>	Всего листов раздела <u>2</u> : ____
23.01.2018 № 99/2018/63324360	
Кадастровый номер:	78:13:0007306:2190
1. Правообладатель (правообладатели):	1.1. Санкт-Петербург
2. Вид, номер и дата государственной регистрации права:	2.1. Собственность, № 78-01-11/2001-330.1 от 23.01.2001
3. Ограничение прав и обременение объекта недвижимости:	не зарегистрировано
5. Заявленные в судебном порядке права требования:	данные отсутствуют
6. Сведения о возражении в отношении зарегистрированного права:	данные отсутствуют
7. Сведения о наличии решения об изъятии объекта недвижимости для государственных и муниципальных нужд:	данные отсутствуют
8. Сведения о невозможности государственной регистрации без личного участия правообладателя или его законного представителя:	
9. Правоприязная и сведения о наличии поступивших, но не рассмотренных заявлений о проведении государственной регистрации права (перехода, прекращения права), ограничения права или обременения объекта недвижимости, сделки в отношении объекта недвижимости:	данные отсутствуют
10. Сведения об осуществлении государственной регистрации сделки, права, ограничения права без необходимого в силу закона согласия третьего лица, органа:	данные отсутствуют

Государственный регистратор		ФГИС ЕГРН
полное наименование должности	подпись	инициалы, фамилия

М.П.





## ФГИС ЕГРН

полное наименование органа регистрации прав

Раздел 1

Выписка из Единого государственного реестра недвижимости об объекте недвижимости

## Сведения о характеристиках объекта недвижимости

На основании запроса от 23.01.2018 г., поступившего на рассмотрение 23.01.2018 г., сообщаем, что согласно записям Единого государственного реестра недвижимости:

<b>Помещение</b>			
(вид объекта недвижимости)			
Лист №	Раздела <b>1</b>	Всего листов раздела <b>1</b> :	Всего разделов:
<b>23.01.2018</b>	№ <b>99/2018/63325207</b>		
Кадастровый номер:		<b>78:13:0007306:2192</b>	

Номер кадастрового квартала:	78:13:0007306
Дата присвоения кадастрового номера:	14.09.2012
Ранее присвоенный государственный учетный номер:	Кадастровый номер: 78:13:7306:13:12:1001
Адрес:	г.Санкт-Петербург, Воронежская улица, дом 45, литера А, помещение 2-Н
Площадь:	67.2
Назначение:	Нежилое помещение
Наименование:	Нежилое помещение
Номер, тип этажа, на котором расположено помещение, машино-место:	Цокольный этаж № цокольный
Вид жилого помещения:	данные отсутствуют
Кадастровая стоимость, руб.:	5346003.62

Государственный регистратор		ФГИС ЕГРН
полное наименование должности	подпись	инициалы, фамилия

М.П.





<b>Помещение</b>			
(вид объекта недвижимости)			
Лист № ____	Раздела <b>1</b>	Всего листов раздела <b>1</b> : ____	Всего разделов: ____
23.01.2018 № 99/2018/63325207		Всего листов выписки: ____	
Кадастровый номер:		78:13:0007306:2192	

Кадастровые номера иных объектов недвижимости, в пределах которых расположен объект недвижимости:	78:13:0007306:2012
Кадастровые номера объектов недвижимости, из которых образован объект недвижимости:	данные отсутствуют
Кадастровые номера образованных объектов недвижимости:	данные отсутствуют
Сведения о включении объекта недвижимости в состав предприятия как имущественного комплекса:	
Сведения о включении объекта недвижимости в состав единого недвижимого комплекса:	
Виды разрешенного использования:	данные отсутствуют

Сведения о включении объекта недвижимости в реестр объектов культурного наследия:	данные отсутствуют
Сведения о кадастровом инженере:	
данные отсутствуют	

Сведения об отнесении жилого помещения к определенному виду жилых помещений специализированного жилищного фонда, к жилым помещениям наемного дома социального использования или наемного дома коммерческого использования:	данные отсутствуют
--	--------------------

Государственный регистратор		ФГИС ЕГРН
полное наименование должности	подпись	инициалы, фамилия

М.П.



<b>Помещение</b>			
<small>(вид объекта недвижимости)</small>			
Лист № ____	Раздела <b>1</b>	Всего листов раздела <b>1</b> : ____	Всего разделов: ____
23.01.2018 № 99/2018/63325207		Всего листов выписки: ____	
Кадастровый номер:		78:13:0007306:2192	

Статус записи об объекте недвижимости:	Сведения об объекте недвижимости имеют статус "актуальные, ранее учтенные"
Особые отметки:	Сведения необходимые для заполнения раздела 8 отсутствуют. Сведения необходимые для заполнения раздела 9 отсутствуют.
Получатель выписки:	АКЦИОНЕРНОЕ ОБЩЕСТВО "ФОНД ИМУЩЕСТВА САНКТ-ПЕТЕРБУРГА" ИНН 7838332649

Государственный регистратор		ФГИС ЕГРН
полное наименование должности	подпись	инициалы, фамилия

М.П.



Раздел 2

Выписка из Единого государственного реестра недвижимости об объекте недвижимости  
Сведения о зарегистрированных правах

Помещение	
(вид объекта недвижимости)	
Лист № ____ Раздела <u>2</u>	Всего листов раздела <u>2</u> : ____
Всего разделов: ____	Всего листов выписки: ____
23.01.2018 № 99/2018/63325207	
Кадастровый номер:	78:13:0007306:2192
1. Правообладатель (правообладатели):	1.1. Санкт-Петербург
2. Вид, номер и дата государственной регистрации права:	2.1. Собственность, № 78-78/036-78/080/008/2016-492/1 от 26.05.2016
3. Ограничение прав и обременение объекта недвижимости:	не зарегистрировано
5. Заявленные в судебном порядке права требования:	данные отсутствуют
6. Сведения о возражении в отношении зарегистрированного права:	данные отсутствуют
7. Сведения о наличии решения об изъятии объекта недвижимости для государственных и муниципальных нужд:	данные отсутствуют
8. Сведения о невозможности государственной регистрации без личного участия правообладателя или его законного представителя:	
9. Правовпритязания и сведения о наличии поступивших, но не рассмотренных заявлений о проведении государственной регистрации права (перехода, прекращения права), ограничения права или обременения объекта недвижимости, сделки в отношении объекта недвижимости:	данные отсутствуют
10. Сведения об осуществлении государственной регистрации сделки, права, ограничения права без необходимого в силу закона согласия третьего лица, органа:	данные отсутствуют

Государственный регистратор		ФГИС ЕГРН
полное наименование должности	подпись	инициалы, фамилия

М.П.





Поэтажный план лит.А  
по Воронежской ул, дом 45

ПЛАН ЦОКОЛЬНОГО ЭТАЖА

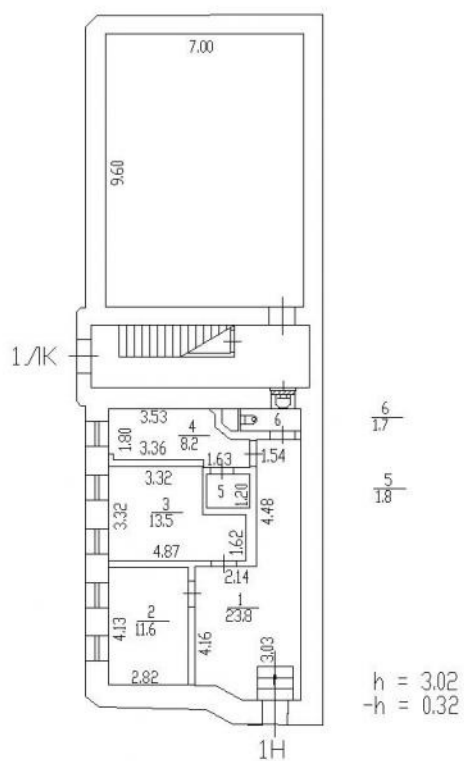

План 2 этажа

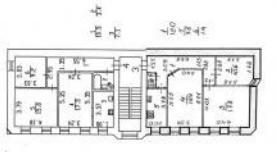

3 этаж

План 3 этажа

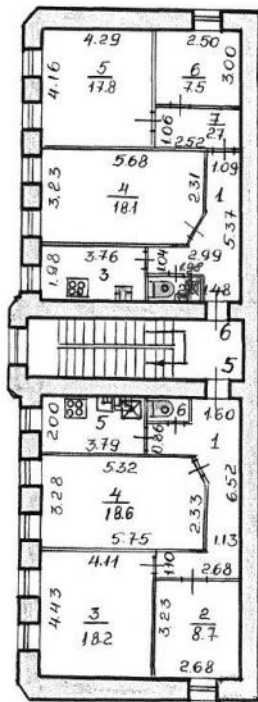

h = 2.70

- 1 / 848,0
- 2 / 131,7
- 3 / 7,4

- 1 / 116
- 5 / 76
- 6 / 1,3



4 этаж

План 4 этажа

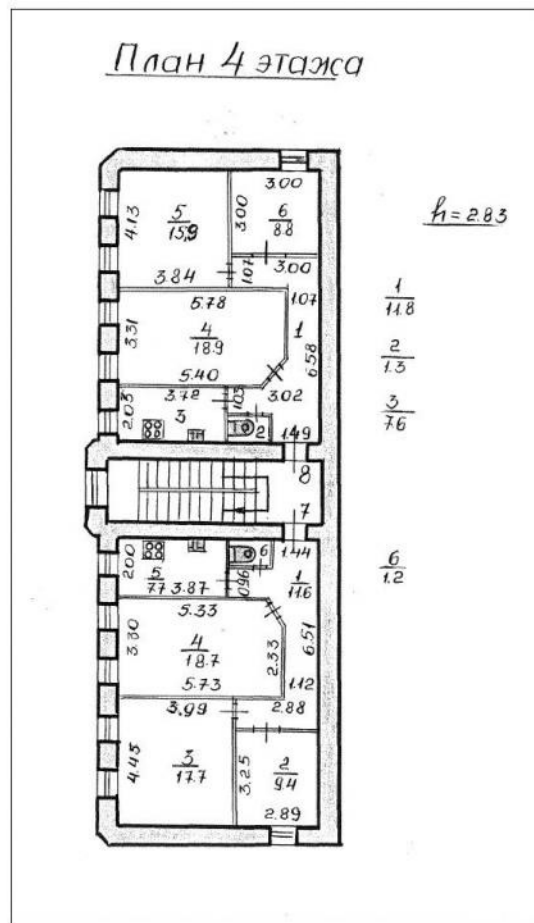



5 этаж

План 5 этажа

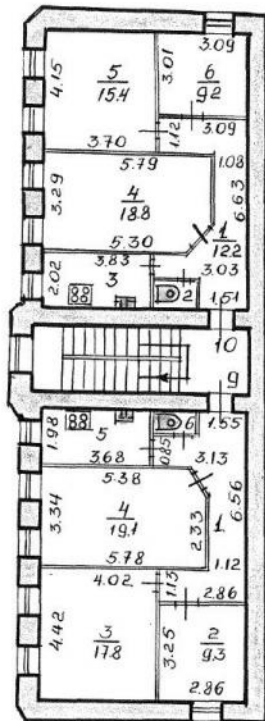

$h = 2.73$

2  
1.3

3  
7.7

1  
11.8

5  
7.3

6  
1.4

МОСКХ РСФСР	Проектно-инвентаризационное бюро Фрунзенского района	инв. w/193/28
	Позэтажный план на строение лит. "А" д. № 45 по ул. Воронежской	М 1:200
Дата	Исполнитель	Фамилия И.О.
03.45.	Техник	Зинченко Л.М.
	Бригадир	Сергеева Т.М.
	Нач-к бюро	Тимошина И.Г.

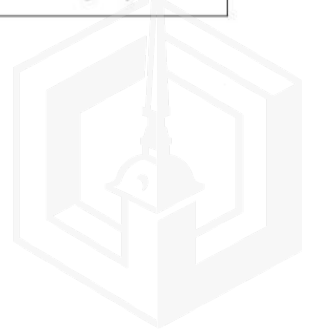

ФИ



КОПИЯ

ПРАВИТЕЛЬСТВО САНКТ-ПЕТЕРБУРГА

КОМИТЕТ ИМУЩЕСТВЕННЫХ ОТНОШЕНИЙ САНКТ-ПЕТЕРБУРГА

**РАСПОРЯЖЕНИЕ**

23. 01. 2018

ОКУД

№ 104-ФЗ

О продаже на торгах единым лотом объектов жилищного фонда коммерческого использования Санкт-Петербурга и объектов нежилого фонда, расположенных в здании по адресу: Санкт-Петербург, Воронежская улица, д. 45, литера А

В соответствии с Федеральным законом от 21.12.2001 № 178-ФЗ «О приватизации государственного и муниципального имущества», Законом Санкт-Петербурга от 10.03.2005 № 59-15 «О приватизации государственного имущества Санкт-Петербурга», постановлением Правительства Санкт-Петербурга от 20.01.2009 № 12 «О порядке взаимодействия исполнительных органов государственной власти Санкт-Петербурга при подготовке и принятии решений о продаже жилых помещений государственного жилищного фонда Санкт-Петербурга на торгах и проведении торгов по продаже жилых помещений государственного жилищного фонда Санкт-Петербурга» и распоряжением Комитета по управлению городским имуществом от 03.08.2006 № 233-р «Об организации взаимодействия структурных подразделений Комитета имущественных отношений Санкт-Петербурга и акционерного общества «Фонд имущества Санкт-Петербурга» при подготовке решений об условиях приватизации (продажи) объектов недвижимости»:

1. Включить квартиры №№ 3, 9, 10, расположенные в многоквартирном доме по адресу: Санкт-Петербург, Воронежская улица, д. 45, литера А, признанном аварийным и подлежащим сносу (далее – Квартиры), в жилищный фонд коммерческого использования Санкт-Петербурга.

2. Осуществить продажу Квартир в составе единого лота с расположенными в здании по адресу: Санкт-Петербург, Воронежская улица, д. 45, литера А, нежилыми помещениями, являющимися имуществом казны Санкт-Петербурга:

- пом. 1-Н, площадью 60,6 кв.м, кадастровый номер 78:13:0007306:2190;
- пом. 2-Н, площадью 67,2 кв.м, кадастровый номер 78:13:0007306:2192, далее – Помещения.

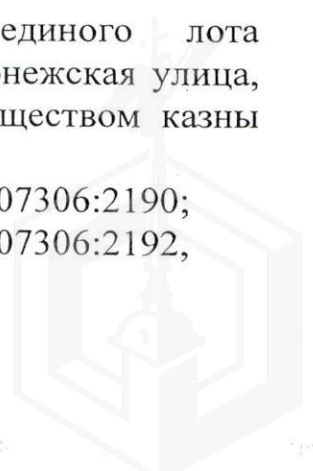



3. Определить:

3.1. Способ отчуждения Квартир и Помещений: продажа государственного имущества на аукционе единым лотом.

3.2. Форму подачи предложений по цене: открытая.

3.3. Форму платежа: единовременно.

3.4. Срок продажи: I кв. 2018г. – III кв. 2018г.

3.5. Обременения (ограничения), подлежащие включению в информационное сообщение и договор купли-продажи Квартир и Помещений:

3.5.1. Обязанность покупателя согласовывать все наружные ремонтно-строительные работы с Комитетом по государственному контролю, использованию и охране памятников истории и культуры.

3.5.2. Обязанность покупателя обеспечивать эксплуатирующим организациям беспрепятственный доступ к инженерному оборудованию, находящемуся в Помещениях, для выполнения необходимых ремонтных работ, работ по ликвидации аварий либо неисправности оборудования, приборов учета и контроля.

4. Акционерному обществу «Фонд имущества Санкт-Петербурга» обеспечить:

4.1. Ознакомление претендентов на участие в торгах с обременениями (ограничениями), указанными в пункте 3.5 распоряжения.

4.2. Проведение оценки рыночной стоимости Квартир и Помещений с учетом обременений (ограничений), указанных в пункте 3.5 распоряжения, и осуществить необходимые действия по реализации пунктов 2, 3 распоряжения, в том числе действия, связанные с переходом права собственности на Квартиры и Помещения.

5. Администрации Фрунзенского района Санкт-Петербурга обеспечить специалистам АО «Фонд имущества Санкт-Петербурга» и потенциальным покупателям доступ в Квартиры.

6. Контроль за выполнением распоряжения оставляю за собой.

Заместитель  
председателя Комитета



А.В.Герман





КОПИЯ

ГЛАВНОЕ УПРАВЛЕНИЕ ГОРОДСКОГО ИМУЩЕСТВА САНКТ-ПЕТЕРБУРГА

АО "Фонд имущества  
Санкт-Петербурга"  
190000, пер. Гривцова, 5  
Вх. № 300 Дата 25.01.18  
Канцелярия 331-35-49

ОТНОШЕНИЙ САНКТ-ПЕТЕРБУРГА

О Р Я Ж Е Н И Е

ОКУД

№ 104-ФЗ

Реестровый номер  
4058  
АО «Фонд имущества Санкт-Петербурга»

ФОНДИМУЩЕСТВА.РФ

ОМ

коммерческого использования Санкт-Петербурга  
и объектов нежилого фонда,  
расположенных в здании по адресу:  
Санкт-Петербург, Воронежская улица,  
д. 45, литера А

В соответствии с Федеральным законом от 21.12.2001 № 178-ФЗ «О приватизации государственного и муниципального имущества», Законом Санкт-Петербурга от 10.03.2005 № 59-15 «О приватизации государственного имущества Санкт-Петербурга», постановлением Правительства Санкт-Петербурга от 20.01.2009 № 12 «О порядке взаимодействия исполнительных органов государственной власти Санкт-Петербурга при подготовке и принятии решений о продаже жилых помещений государственного жилищного фонда Санкт-Петербурга на торгах и проведении торгов по продаже жилых помещений государственного жилищного фонда Санкт-Петербурга» и распоряжением Комитета по управлению городским имуществом от 03.08.2006 № 233-р «Об организации взаимодействия структурных подразделений Комитета имущественных отношений Санкт-Петербурга и акционерного общества «Фонд имущества Санкт-Петербурга» при подготовке решений об условиях приватизации (продажи) объектов недвижимости»:

1. Включить квартиры №№ 3, 9, 10, расположенные в многоквартирном доме по адресу: Санкт-Петербург, Воронежская улица, д. 45, литера А, признанном аварийным и подлежащим сносу (далее – Квартиры), в жилищный фонд коммерческого использования Санкт-Петербурга.

2. Осуществить продажу Квартир в составе единого лота с расположенными в здании по адресу: Санкт-Петербург, Воронежская улица, д. 45, литера А, нежилыми помещениями, являющимися имуществом казны Санкт-Петербурга:

пом. 1-Н, площадью 60,6 кв.м, кадастровый номер 78:13:0007306:2190;

пом. 2-Н, площадью 67,2 кв.м, кадастровый номер 78:13:0007306:2192,

далее – Помещения.



ФИ



КОПИЯ

ПРАВИТЕЛЬСТВО САНКТ-ПЕТЕРБУРГА

КОМИТЕТ ИМУЩЕСТВЕННЫХ ОТНОШЕНИЙ САНКТ-ПЕТЕРБУРГА

**РАСПОРЯЖЕНИЕ**

23. 01. 2018

ОКУД

№ 104-ФЗ

О продаже на торгах единым лотом объектов жилищного фонда коммерческого использования Санкт-Петербурга и объектов нежилого фонда, расположенных в здании по адресу: Санкт-Петербург, Воронежская улица, д. 45, литера А

В соответствии с Федеральным законом от 21.12.2001 № 178-ФЗ «О приватизации государственного и муниципального имущества», Законом Санкт-Петербурга от 10.03.2005 № 59-15 «О приватизации государственного имущества Санкт-Петербурга», постановлением Правительства Санкт-Петербурга от 20.01.2009 № 12 «О порядке взаимодействия исполнительных органов государственной власти Санкт-Петербурга при подготовке и принятии решений о продаже жилых помещений государственного жилищного фонда Санкт-Петербурга на торгах и проведении торгов по продаже жилых помещений государственного жилищного фонда Санкт-Петербурга» и распоряжением Комитета по управлению городским имуществом от 03.08.2006 № 233-р «Об организации взаимодействия структурных подразделений Комитета имущественных отношений Санкт-Петербурга и акционерного общества «Фонд имущества Санкт-Петербурга» при подготовке решений об условиях приватизации (продажи) объектов недвижимости»:

1. Включить квартиры №№ 3, 9, 10, расположенные в многоквартирном доме по адресу: Санкт-Петербург, Воронежская улица, д. 45, литера А, признанном аварийным и подлежащим сносу (далее – Квартиры), в жилищный фонд коммерческого использования Санкт-Петербурга.

2. Осуществить продажу Квартир в составе единого лота с расположенными в здании по адресу: Санкт-Петербург, Воронежская улица, д. 45, литера А, нежилыми помещениями, являющимися имуществом казны Санкт-Петербурга:

- пом. 1-Н, площадью 60,6 кв.м, кадастровый номер 78:13:0007306:2190;
- пом. 2-Н, площадью 67,2 кв.м, кадастровый номер 78:13:0007306:2192, далее – Помещения.

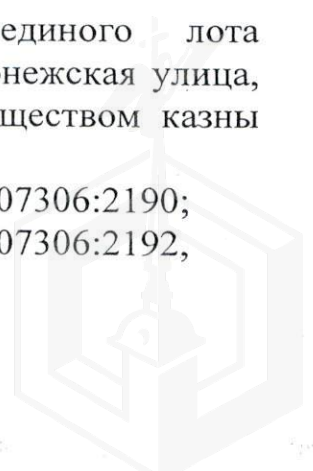

3. Определить:

3.1. Способ отчуждения Квартир и Помещений: продажа государственного имущества на аукционе единым лотом.

3.2. Форму подачи предложений по цене: открытая.

3.3. Форму платежа: единовременно.

3.4. Срок продажи: I кв. 2018г. – III кв. 2018г.

3.5. Обременения (ограничения), подлежащие включению в информационное сообщение и договор купли-продажи Квартир и Помещений:

3.5.1. Обязанность покупателя согласовывать все наружные ремонтно-строительные работы с Комитетом по государственному контролю, использованию и охране памятников истории и культуры.

3.5.2. Обязанность покупателя обеспечивать эксплуатирующим организациям беспрепятственный доступ к инженерному оборудованию, находящемуся в Помещениях, для выполнения необходимых ремонтных работ, работ по ликвидации аварий либо неисправности оборудования, приборов учета и контроля.

4. Акционерному обществу «Фонд имущества Санкт-Петербурга» обеспечить:

4.1. Ознакомление претендентов на участие в торгах с обременениями (ограничениями), указанными в пункте 3.5 распоряжения.

4.2. Проведение оценки рыночной стоимости Квартир и Помещений с учетом обременений (ограничений), указанных в пункте 3.5 распоряжения, и осуществить необходимые действия по реализации пунктов 2, 3 распоряжения, в том числе действия, связанные с переходом права собственности на Квартиры и Помещения.

5. Администрации Фрунзенского района Санкт-Петербурга обеспечить специалистам АО «Фонд имущества Санкт-Петербурга» и потенциальным покупателям доступ в Квартиры.

6. Контроль за выполнением распоряжения оставляю за собой.

Заместитель  
председателя Комитета



А.В.Герман







КГИОП СПб  
№ 01-25-1294/18-0-1  
от 05.02.2018



ПРАВИТЕЛЬСТВО САНКТ-ПЕТЕРБУРГА

**КОМИТЕТ ПО ГОСУДАРСТВЕННОМУ  
КОНТРОЛЮ, ИСПОЛЬЗОВАНИЮ  
И ОХРАНЕ ПАМЯТНИКОВ ИСТОРИИ  
И КУЛЬТУРЫ**

пл. Ломоносова, д.1, Санкт-Петербург, 191023  
Тел. (812) 315-43-03, (812) 571-64-31, факс (812) 710-42-45  
e-mail: kgiop@gov.spb.ru  
http://www.gov.spb.ru

ОКПО 00086941 ОКОГУ 2300231 ОГРН 1037843025527  
ИНН/КПП 7832000069/784001001

АО "Фонд имущества Санкт-Петербурга"

06.02.2018 № 01-25-1294/18-0-1

На № 572/19 от 25.01.2018

Рег. № 01-25-1294/18-0-1 от 05.02.2018

Комитет по государственному контролю, использованию и охране памятников истории и культуры сообщает, что объект по адресу: **192007, г. Санкт-Петербург, Воронежская улица, дом 45, литера А** не относится к числу объектов (выявленных объектов) культурного наследия.

Объект расположен в границах зон охраны и (или) защитных зон объектов культурного наследия на территории Санкт-Петербурга: Единая зона регулирования застройки и хозяйственной деятельности 2 (участок ОЗРЗ-2(13)).

Требования по сохранению исторических зданий\* и режим использования земель в границах зон охраны объектов культурного наследия на территории Санкт-Петербурга установлен Законом Санкт-Петербурга от 19.01.2009 N 820-7 (ред. от 07.07.2016) "О границах объединенных зон охраны объектов культурного наследия, расположенных на территории Санкт-Петербурга, режимах использования земель и требованиях к градостроительным регламентам в границах указанных зон".

\* Исторические здания – здания (строения, сооружения) различных исторических периодов не состоящие на государственной охране как объекты культурного наследия: в центральных районах – построенные до 1917 г.; в остальных районах – до 1957 г. и деревянные 1-2 этажные здания, построенные до 1917 г. (год постройки включительно).

В соответствии с п.1 статьи 34.1. Федерального закона от 25.06.2002 № 73-ФЗ "Защитными зонами объектов культурного наследия являются территории, которые прилегают к включенным в реестр памятникам и ансамблям (за исключением указанных в пункте 2 настоящей статьи объектов культурного наследия) и в границах которых в целях обеспечения сохранности объектов культурного наследия и композиционно-видовых связей (панорам) запрещаются строительство объектов капитального строительства и их реконструкция, связанная с изменением их параметров (высоты, количества этажей, площади), за исключением строительства и реконструкции линейных объектов".

Начальник отдела информации об объектах культурного наследия и режимах зон охраны

Е.В. Коробкова

Н.К. Данилова (812)315-50-15



**Аукцион по продаже единым лотом жилых помещений жилищного фонда коммерческого использования Санкт-Петербурга и нежилых помещений, являющихся имуществом казны Санкт-Петербурга**

**в соответствии с Постановлением Правительства Санкт-Петербурга от 20.01.2009 № 12 и распоряжения Комитета по управлению городским имуществом от 03.08.2016 № 233-р**

**16 мая 2018 года в 12:00**

Организатор торгов – АО «Фонд имущества Санкт-Петербурга».

**Прием заявок: с 10:00 19 марта 2018 г. по 14 мая 2018 г. до 12:30.**

Задаток должен поступить на счет Организатора торгов  
не позднее **11 мая 2018 г.**

Определение участников аукциона и оформление протокола определения  
участников аукциона осуществляются **15 мая 2018 г. в 9:00.**

Вручение уведомлений претендентам, признанным участниками открытого аукциона либо не допущенным для участия в аукционе, а также карточек участников аукциона проводится при наличии паспорта и, в необходимом случае, доверенности

**16 мая 2018 г. с 11:30 до 11:50** в помещениях Секретариата

АО «Фонд имущества Санкт-Петербурга» по адресу:  
190000, Санкт-Петербург, пер. Гривцова, д. 5.

Подведение итогов аукциона состоится **16 мая 2018г. в 12:00** по адресу:  
190000, Санкт-Петербург, пер. Гривцова, д. 5, 1-й этаж, зал торгов.

Форма проведения аукциона – открытая по составу участников и открытая по форме подачи предложений по цене.

Акционерное общество «Фонд имущества Санкт-Петербурга» проводит продажу на аукционе единым лотом объектов жилищного фонда коммерческого использования Санкт-Петербурга (далее – Квартиры) и объектов нежилого фонда, являющихся имуществом казны Санкт-Петербурга (далее – Помещения), расположенных во Фрунзенском районе Санкт-Петербурга в здании, признанном аварийным и подлежащим сносу, по адресу:

**Санкт-Петербург, Воронежская улица, дом 45, литера А.**

Продажа Квартир и Помещений в составе лота осуществляется в соответствии с распоряжением Комитета имущественных отношений Санкт-Петербурга от 23.01.2018 № 104-рз.

**Состав лота:**

**Квартиры по адресу: Санкт-Петербург, Воронежская улица, дом 45, литера А:**

**Квартира № 3.**

Кадастровый № 78:13:0007306:2193.

Количество комнат: 3.

Этаж: 2-й.

Общая площадь: 68,3 кв. м.

Жилая площадь: 47,3 кв. м.

**Квартира № 9.**

Кадастровый № 78:13:0007306:2200.

Количество комнат: 3.

Этаж: 5-й.

Общая площадь: 66,7 кв. м.

Жилая площадь: 46,2 кв. м.





### **Квартира № 10.**

Кадастровый № 78:13:0007306:2191.

Количество комнат: 3.

Этаж: 5-й.

Общая площадь: 64,6 кв. м.

Жилая площадь: 43,4 кв. м.

**Помещения по адресу: Санкт-Петербург, Воронежская улица, дом 45, литера А:**

### **Помещение 1-Н.**

Кадастровый номер: 78:13:0007306:2190.

Этаж: цокольный.

Площадь: 60,6 кв. м.

### **Помещение 2-Н.**

Кадастровый номер: 78:13:0007306:2192.

Этаж: цокольный.

Площадь: 67,2 кв. м.

**Начальная цена лота: 14 000 000 рублей, в том числе:**

**начальная цена Квартир: 6 200 000 рублей (НДС не облагается);**

**начальная цена Помещений: 7 800 000 рублей (без учета НДС).**

**Шаг аукциона: 200 000 рублей.**

**Сумма задатка: 2 800 000 рублей.**

Здание, в котором расположены Квартиры и Помещения, расположено в границах зон охраны и (или) защитных зон объектов культурного наследия на территории Санкт-Петербурга: Единая зона регулирования застройки и хозяйственной деятельности 2 (участок ОЗРЗ-2(13)).

Требования по сохранению исторических зданий и режим использования земель в границах зон охраны объектов культурного наследия на территории Санкт-Петербурга установлен Законом Санкт-Петербурга от 19.01.2009 № 820-7 (ред. От 07.07.2016) «О границах объединенных зон охраны объектов культурного наследия, расположенных на территории Санкт-Петербурга, режимах использования земель и требованиях к градостроительным регламентам в границах указанных зон».

Обременения (ограничения):

Обязанность покупателя согласовывать все наружные ремонтно-строительные работы с Комитетом по государственному контролю, использованию и охране памятников истории и культуры.

Обязанность покупателя обеспечивать эксплуатирующим организациям беспрепятственный доступ к инженерному оборудованию, находящемуся в Помещениях, для выполнения необходимых ремонтных работ, работ по ликвидации аварий либо неисправности оборудования, приборов учета и контроля.

В соответствии с распоряжением администрации Фрунзенского района Санкт-Петербурга от 01.03.2007 № 157-р многоквартирный дом, в котором находятся Квартиры и Помещения, признан аварийным и подлежащим сносу.

Торги проводятся в форме аукциона, открытого по составу участников и открытого по форме подачи предложений по цене имущества, в соответствии с требованиями Федерального закона Российской Федерации от 21.12.2001 № 178-ФЗ «О приватизации государственного и муниципального имущества», Гражданским кодексом РФ, Положением об организации продажи государственного или муниципального имущества на аукционе, утвержденным постановлением Правительства Российской Федерации от 12.08.2002 № 585, Постановления Правительства Санкт-Петербурга № 12 от 20.01.2009 «О порядке взаимодействия исполнительных органов государственной власти Санкт-Петербурга при подготовке и принятии решений о продаже жилых помещений государственного жилищного фонда Санкт-Петербурга на торгах и проведении торгов по продаже жилых помещений государственного жилищного фонда Санкт-

Петербурга» и распоряжением Комитета по управлению городским имуществом от 03.08.2016 № 233-р «Об организации взаимодействия структурных подразделений Комитета имущественных отношений Санкт-Петербурга при подготовке решений об условиях приватизации (продажи) объектов недвижимости».

**В соответствии с Налоговым кодексом Российской Федерации при покупке нежилых помещений у покупателя возникает обязанность исчислить и уплатить в бюджет Российской Федерации в установленном законодательством Российской Федерации порядке налог на добавленную стоимость в размере 18 процентов от цены продажи Помещений, определенной по итогам торгов.**

**В соответствии с Законом Санкт-Петербурга «О приватизации государственного имущества Санкт-Петербурга» № 59-15 от 10.03.2005 и Договором № ФАО-238/2010 от 20.04.2010, заключенным между Комитетом по управлению городским имуществом и ОАО «Фонд имущества Санкт-Петербурга», Постановлением Правительства Санкт-Петербурга № 12 от 20.01.2009 «О порядке взаимодействия исполнительных органов государственной власти Санкт-Петербурга при подготовке и принятии решений о продаже жилых помещений государственного жилищного фонда Санкт-Петербурга на торгах и проведении торгов по продаже жилых помещений государственного жилищного фонда Санкт-Петербурга», победитель аукциона сверх цены продажи уплачивает вознаграждение АО «Фонд имущества Санкт-Петербурга» за осуществление действий по организации и проведению аукциона в размере:**

**- 3 (трех) процентов от определенной по результатам аукциона цены продажи Помещений;**

**- 5 (пяти) процентов от начальной цены Квартир.**

К участию в аукционе допускаются физические и юридические лица, которые в соответствии со ст. 5 Федерального закона Российской Федерации «О приватизации государственного и муниципального имущества» могут быть признаны покупателями, своевременно подавшие заявку на участие в аукционе и представившие документы в соответствии с перечнем, объявленным в настоящем информационном сообщении, обеспечившие в установленный срок поступление на счет продавца, указанный в настоящем информационном сообщении, установленной суммы задатка. Документом, подтверждающим поступление задатка на счет продавца, является выписка со счета продавца.

Обязанность доказать свое право на участие в аукционе лежит на претенденте.

Иностранные юридические и физические лица допускаются к участию в аукционе с соблюдением требований, установленных законодательством Российской Федерации.

**Документы, представляемые для участия в аукционе:**

1. Заявка на участие в аукционе по установленной форме в 2-х экземплярах (форма заявки размещена на сайте Организатора торгов в сети Интернет: фондимущества.рф и на официальном сайте Российской Федерации в сети Интернет: [www.torgi.gov.ru](http://www.torgi.gov.ru) и опубликована в настоящем информационном сообщении).

2. *Одновременно с заявкой претенденты представляют следующие документы:*

2.1. Физические лица – документ, удостоверяющий личность, или представляют копии всех его листов.

2.2. Юридические лица:

– Заверенные копии учредительных документов.

– Документ, содержащий сведения о доле Российской Федерации, субъекта Российской Федерации или муниципального образования в уставном капитале юридического лица (реестр владельцев акций либо выписка из него или заверенное печатью юридического лица (при наличии печати) и подписанное его руководителем письмо).

– Документ, который подтверждает полномочия руководителя юридического лица на осуществление действий от имени юридического лица (копия решения о назначении этого лица или о его избрании) и в соответствии с которым руководитель юридического лица обладает правом действовать от имени юридического лица без доверенности.

Иные документы, требование к предоставлению которых может быть установлено федеральным законом.

В случае если от имени претендента действует его представитель по доверенности, к заявке должна быть приложена доверенность на осуществление действий от имени претендента, оформленная в установленном порядке, или нотариально заверенная копия такой доверенности. В случае, если доверенность на осуществление действий от имени претендента подписана лицом, уполномоченным руководителем юридического лица, заявка должна содержать также документ, подтверждающий полномочия этого лица.

Все листы документов, представляемых одновременно с заявкой, либо отдельные тома данных документов должны быть прошиты, пронумерованы, скреплены печатью претендента при наличии печати (для юридического лица) и подписаны претендентом или его представителем.

Представленные иностранными юридическими лицами документы должны быть легализованы на территории Российской Федерации и иметь надлежащим образом, заверенный перевод на русский язык.

Документы, содержащие помарки, подчистки, исправления и т. п., не рассматриваются. Заявки, поступившие после истечения срока приема заявок, указанного в информационном сообщении, либо представленные без необходимых документов, либо поданные лицом, не уполномоченным претендентом на осуществление таких действий, продавцом не принимаются.

К указанным документам (в том числе к каждому тому) прилагается их опись. Заявка и такая опись составляются в двух экземплярах, один из которых остается у Продавца, другой – у претендента.

К участию в аукционе допускаются лица, предоставившие все необходимые документы и оплатившие задаток путем перечисления денежных средств на счет Продавца.

Для участия в аукционе претендент вносит задаток в соответствии с условиями договора о задатке путем перечисления денежных средств на расчетный счет Продавца (ИНН 7838332649, КПП 783801001): № 40702810190550000677 в ПАО «Банк Санкт-Петербург», к/с № 30101810900000000790, БИК 044030790.

**Задаток должен поступить на указанный счет не позднее 11 мая 2018 г.**

Настоящее информационное сообщение является согласно ст. 437 ГК РФ публичной офертой для заключения договора о задатке в соответствии с формой договора о задатке (договора присоединения), опубликованной в настоящем информационном сообщении и размещенной на сайте Организатора торгов в сети Интернет: фондимущества.рф и на официальном сайте Российской Федерации в сети Интернет: [www.torgi.gov.ru](http://www.torgi.gov.ru).

Указанный договор о задатке считается в любом случае заключенным в письменной форме на условиях установленной формы договора о задатке (договора присоединения), в случае подачи Претендентом заявки на участие в аукционе и перечисления суммы задатка.

Договор о задатке (договор присоединения) может быть заключен в форме единого документа, подписанного сторонами в соответствии с формой договора о задатке (договора присоединения).

Задаток перечисляется непосредственно стороной по договору о задатке (договору присоединения).

В платежном документе в графе «назначение платежа» необходимо указать «перечисление задатка для участия в торгах по продаже государственного имущества», договор о задатке от \_\_\_\_\_ № \_\_\_\_\_ (в случае заключения договора о задатке в форме единого документа, подписанного Сторонами), заявка от \_\_\_\_\_ № \_\_\_\_\_ (в случае перечисления задатка после подачи заявки для участия в торгах/продаже посредством публичного предложения).

Задаток служит обеспечением исполнения обязательства победителя аукциона по заключению договора купли-продажи. Задаток возвращается всем участникам торгов, кроме победителя, в течение 5 календарных дней со дня подведения итогов аукциона. Задаток, перечисленный победителем торгов, засчитывается в сумму платежа по договору купли-продажи.

Фактом внесения денежных средств в качестве задатка на участие в аукционе и подачей заявки претендент на участие в аукционе подтверждает согласие со всеми условиями проведения

аукциона и условиями договора о задатке (договора присоединения), опубликованными в настоящем извещении о проведении аукциона.

**Заявки с прилагаемыми к ним документами принимаются, начиная с 19 марта 2018 г., представителем Продавца в помещениях Секретариата по адресу: СПб, пер. Гривцова, д. 5, 1-й этаж с 10:00 до 12:30 и с 14:00 до 17:00 по рабочим дням (по пятницам и предпраздничным дням с 10:00 до 12:30 и с 14:00 до 16:00).**

Заявки, поступившие после истечения срока приема заявок, указанного в информационном сообщении, продавцом не принимаются.

**Срок окончания приема заявок – 14 мая 2018 г. до 12:30.**

Ознакомиться с формой заявки, условиями договора о задатке, договора купли-продажи, иными сведениями об объектах, выставляемых на продажу, можно с момента приема заявок по адресу Продавца, а также на сайте Продавца в сети Интернет: фондимущества.рф и на официальном сайте Российской Федерации в сети Интернет: [www.torgi.gov.ru](http://www.torgi.gov.ru).

**Телефон для справок: (812) 777-27-27, (812) 426-11-11.**

Осмотр Квартир и Помещений осуществляется по предварительному согласованию в период приема заявок с 9:00 до 17:00, контактный тел. 8 931 326 00 56, Сергей.

Победителем аукциона признается участник, предложивший наибольшую цену за объект продажи.

Заявки и документы претендентов рассматриваются **15 мая 2018 г. в 9:00** по местонахождению Продавца.

Претендент приобретает статус участника аукциона с момента подписания протокола определения участников аукциона.

Продавец устанавливает факт поступления от претендентов задатков на основании выписки с соответствующего счета. По результатам рассмотрения документов продавец принимает решение о признании претендентов участниками аукциона или об отказе в допуске претендентов к участию в торгах, которое оформляется протоколом. Претенденты, признанные участниками аукциона, а также претенденты, не допущенные к участию в аукционе, уведомляются об этом путем вручения им под расписку соответствующего уведомления **16 мая 2018 г. с 11:30 до 11:50** в помещениях Секретариата по адресу: Санкт-Петербург, пер. Гривцова, д. 5.

Претендентам, не допущенным к участию в аукционе, задаток возвращается в течение 5 календарных дней со дня подписания протокола о признании претендентов участниками аукциона.

Вручение карточек участников аукциона проводится при наличии паспорта и, в необходимом случае, доверенности **16 мая 2018 г. с 11:30 до 11:50** в помещениях Секретариата по адресу: Санкт-Петербург, пер. Гривцова, д. 5.

Одно лицо имеет право подать только одну заявку.

**Подведение итогов аукциона осуществляется 16 мая 2018 г. в 12:00 по адресу организатора аукциона: СПб, пер. Гривцова, д. 5.**

Претендент имеет право отозвать принятую продавцом заявку до момента утверждения протокола определения участников открытого аукциона, уведомив об этом (в письменной форме) продавца. В случае отзыва претендентом в установленном порядке заявки до даты окончания приема заявок задаток возвращается претенденту в течение 5 дней со дня поступления уведомления об отзыве заявки, в случае отзыва заявки позднее даты окончания приема заявок задаток возвращается в течение 5 дней с даты подведения итогов торгов.

Аукцион, на который подана одна заявка или к которому допущен один участник, признается несостоявшимся.

После открытия аукциона аукционистом оглашаются наименование имущества, основные его характеристики, начальная цена продажи и «шаг аукциона», после чего участникам аукциона предлагается заявить эту цену путем поднятия карточек.

После заявления участниками аукциона начальной цены аукционист предлагает участникам аукциона заявлять свои предложения по цене продажи, превышающей начальную цену. Каждая последующая цена, превышающая предыдущую цену на «шаг аукциона», заявляется участниками аукциона путем поднятия карточек. В случае заявления цены, кратной

«шагу аукциона», эта цена заявляется участниками аукциона путем поднятия карточек и ее оглашения.

Аукционист называет номер карточки участника аукциона, который первым заявил начальную или последующую цену, указывает на этого участника и объявляет заявленную цену как цену продажи. При отсутствии предложений со стороны иных участников аукциона аукционист повторяет эту цену 3 раза. Если до третьего повторения заявленной цены ни один из участников аукциона не поднял карточку и не заявил последующую цену, аукцион завершается.

По завершении аукциона аукционист объявляет о продаже имущества, называет его продажную цену и номер карточки победителя аукциона. Победителем аукциона признается участник, номер карточки которого и заявленная им цена были названы аукционистом последними.

Если после троекратного объявления начальной цены продажи ни один из участников аукциона не поднял карточку, аукцион признается несостоявшимся.

Цена лота, предложенная победителем аукциона, заносится в протокол об итогах аукциона.

Протокол об итогах аукциона с момента его утверждения продавцом приобретает юридическую силу и является документом, удостоверяющим право победителя на заключение договора купли-продажи.

Уведомление о признании участника аукциона победителем выдается победителю или его полномочному представителю под расписку в день подведения итогов аукциона.

Согласно п. 14 ст. 18 Федерального закона от 21.12.2001 № 178-ФЗ «О приватизации государственного и муниципального имущества» и с учетом требований Положения об организации продажи государственного и муниципального имущества на аукционе, утвержденного постановлением Правительства Российской Федерации от 12.08.2002 №585, договор купли-продажи заключается между Продавцом и Победителем аукциона в соответствии с формой договора купли-продажи, опубликованной в настоящем информационном сообщении, **в течение 5 рабочих дней с даты подведения итогов аукциона.**

Оплата по договору купли-продажи производится единовременно не позднее 30 календарных дней с момента подписания договора, заключаемого в соответствии с формой, размещенной в настоящем информационном сообщении, а также на сайте АО «Фонд имущества Санкт-Петербурга» в сети «Интернет» [www.фондимуущества.рф](http://www.фондимуущества.рф) и на официальном сайте Российской Федерации в сети «Интернет» [www.torgi.gov.ru](http://www.torgi.gov.ru), на расчетный счет Продавца: **40702810235000002666** в ПАО «Банк Санкт-Петербург» г. Санкт-Петербург, кор. счёт 30101810900000000790, БИК 044030790, ИНН 7838332649, КПП 783801001.

Задаток, внесенный победителем аукциона, засчитывается в счет оплаты приобретаемого имущества.

При уклонении (отказе) победителя аукциона от заключения в установленный срок договора купли-продажи задаток ему не возвращается, и он утрачивает право на заключение указанного договора.

Право собственности переходит к покупателю с момента государственной регистрации перехода права собственности в органе, осуществляющем государственный кадастровый учет и государственную регистрацию прав, при условии выполнения покупателем обязанности по оплате цены продажи в соответствии с договором купли-продажи. Расходы по государственной регистрации перехода права собственности возлагаются на покупателя. Факт оплаты подтверждается выпиской со счета продавца о поступлении денежных средств в размере и в порядке, указанном в договоре купли-продажи. Передача объектов осуществляется путем подписания акта приема-передачи в течение 3 рабочих дней с момента зачисления денежных средств в полном объеме на счет Продавца.



**ДОГОВОР  
КУПЛИ-ПРОДАЖИ ЖИЛЫХ ПОМЕЩЕНИЙ  
ЖИЛИЩНОГО ФОНДА КОММЕРЧЕСКОГО ИСПОЛЬЗОВАНИЯ  
САНКТ-ПЕТЕРБУРГА И НЕЖИЛЫХ ПОМЕЩЕНИЙ ПО РЕЗУЛЬТАТАМ АУКЦИОНА**

Санкт-Петербург \_\_\_\_\_ 20\_\_  
года

Комитет имущественных отношений Санкт-Петербурга в лице **акционерного общества «Фонд имущества Санкт-Петербурга»**, в дальнейшем именуемого **«Продавец»**, действующего на основании \_\_\_\_\_, в лице \_\_\_\_\_ действующего на основании \_\_\_\_\_, с одной стороны, и \_\_\_\_\_

(полное наименование юридического лица или ФИО физического лица)

для юридических лиц: наименование регистрирующего органа, дата регистрации, ОГРН, ИНН, КПП, адрес местонахождения,

для физических лиц: граждан \_\_\_\_\_ РФ, пол \_\_\_\_\_, дата рождения \_\_\_\_\_, место рождения: \_\_\_\_\_, паспорт \_\_\_\_\_, выдан \_\_\_\_\_ (кем) \_\_\_\_\_ (дата), зарегистрирован по адресу: \_\_\_\_\_

в лице \_\_\_\_\_

(для юридических лиц с указанием должности, ФИО)

действующего на основании \_\_\_\_\_,

именуемый в дальнейшем **«Покупатель»**, с другой стороны, в дальнейшем совместно именуемые **«Стороны»**,

в соответствии с действующим законодательством о приватизации и Постановлением Правительства Санкт-Петербурга от 20.01.2009 № 12 «О порядке взаимодействия исполнительных органов государственной власти Санкт-Петербурга при подготовке и принятии решений о продаже жилых помещений государственного жилищного фонда Санкт-Петербурга на торгах и проведении торгов по продаже жилых помещений государственного жилищного фонда Санкт-Петербурга», на основании распоряжения Комитета имущественных отношений Санкт-Петербурга от 23.01.2018 № 104-рз, протокола от \_\_\_\_\_ № \_\_\_\_\_ об итогах аукциона по продаже единым лотом жилых помещений жилищного фонда коммерческого использования Санкт-Петербурга и нежилого помещения, являющегося имуществом казны Санкт-Петербурга (далее – Аукцион), заключили настоящий договор (далее – Договор) о нижеследующем:

### **Основные понятия**

Объекты – указанные в п.1.1 Договора жилые помещения жилищного фонда коммерческого использования Санкт-Петербурга (далее – Жилые помещения), а также нежилые помещения, выделенные в натуре, предназначенные для самостоятельного использования для нежилых целей (далее – Нежилое помещение).

### **1. Предмет договора**

1.1. Продавец обязуется передать в собственность Покупателя, а Покупатель принять и оплатить цену продажи Объектов, а также оплатить сверх цены Объектов расходы Продавца на формирование пакета документов, организацию и проведение Аукциона, включая вознаграждение, указанное в п. 2.3 Договора.

1.1.1. Жилое помещение по адресу: Санкт-Петербург, \_\_\_\_\_ принадлежат Санкт-Петербургу на праве собственности на основании \_\_\_\_\_.

кадастровый № \_\_\_\_\_:

общая площадь Жилого помещения \_\_\_\_\_ кв. м,

жилая площадь Жилого помещения \_\_\_\_\_ кв. м.

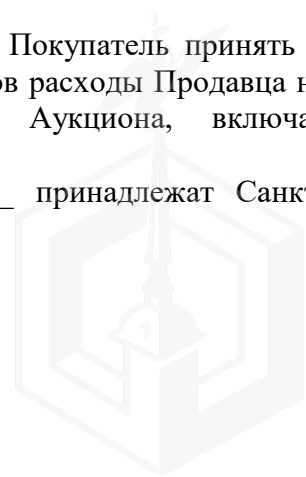

Жилое помещение состоит из \_\_\_ комнат, расположено на \_\_\_ этаже \_\_\_ этажного \_\_\_ дома.

1.1.2. Нежилое помещение по адресу: Санкт-Петербург, \_\_\_\_\_, принадлежит Санкт-Петербургу на праве собственности на основании \_\_\_\_\_.

Площадь Нежилого помещения \_\_\_\_\_ кв.м, находится на \_\_\_\_\_ этаже дома, кадастровый номер \_\_\_\_\_,

1.2. До момента заключения Договора Объекты никому не проданы, не заложены, в споре или под арестом, запрещением не состоят, любыми правами на него третьих лиц не обременены.

Обременения (ограничения):

Обязанность Покупателя согласовывать все наружные ремонтно-строительные работы с Комитетом по государственному контролю, использованию и охране памятников истории и культуры.

Обязанность Покупателя обеспечивать эксплуатирующим организациям беспрепятственный доступ к инженерному оборудованию, находящемуся в Помещениях, для выполнения необходимых ремонтных работ, работ по ликвидации аварий либо неисправности оборудования, приборов учета и контроля.

1.3. Многоквартирный дом, в котором находятся Объекты, признан аварийным и подлежащим сносу в соответствии с распоряжением администрации Фрунзенского района Санкт-Петербурга от 01.03.2007 № 157-р.

## 2. Стоимость Объектов и порядок расчетов

2.1. Цена продажи Объектов, определенная по итогам Аукциона, составляет \_\_\_\_\_ рублей (цифрами и прописью) и включает в себя:

Цену продажи Жилых помещений \_\_\_\_\_ рублей (цифрами и прописью), налогом на добавленную стоимость не облагается;

Цену продажи Нежилых помещений \_\_\_\_\_ рублей (цифрами и прописью), без учета налога на добавленную стоимость.

2.2. Начальная цена Объектов, в соответствии с Отчетом об оценке рыночной стоимости Объектов от \_\_\_\_\_ № \_\_\_\_\_ составила \_\_\_\_\_ рублей (цифрами и прописью) и включает в себя:

Начальную цену Жилых помещений \_\_\_\_\_ рублей (цифрами и прописью), налогом на добавленную стоимость не облагается.

Начальную цену продажи Нежилых помещений \_\_\_\_\_ рублей (цифрами и прописью), без учета налога на добавленную стоимость.

2.3. Затраты Продавца на формирование необходимого пакета документов на Объекты, организацию и проведение Аукциона, включая вознаграждение Продавца, в размере 5 % от начальной цены подлежащего продаже Жилых помещений и 3 % от определенной по результатам Аукциона цены продажи Нежилого помещения, составляют \_\_\_\_\_ рублей (цифрами и прописью), в том числе НДС – \_\_\_\_\_ рублей, и подлежат оплате Покупателем в течение 10 (десяти) рабочих дней с момента подписания Договора путем перечисления указанных средств на расчетный счет Продавца, в порядке, предусмотренном Договором о задатке (договором присоединения).

2.4. Задаток в размере \_\_\_\_\_ рублей (Сумма цифрами и прописью), внесенный Покупателем на счет Продавца в соответствии с Договором о задатке засчитывается Продавцом пропорционально в счет цены продажи Объектов.

2.5. Цена продажи Объектов за вычетом суммы задатка, внесенного Покупателем в соответствии с пунктом 2.4. настоящего Договора, составляет \_\_\_\_\_ рублей (Сумма цифрами и прописью) в том числе:

Оставшаяся часть цены продажи Жилых помещений \_\_\_\_\_ рублей (Сумма цифрами и прописью);

Оставшаяся часть цены продажи Нежилых помещений \_\_\_\_\_ рублей (Сумма цифрами и прописью),

и подлежит оплате Покупателем одновременно в течение 30 дней с момента подписания настоящего Договора путем перечисления указанных средств на расчетный счет Продавца:

№ 40702810235000002666 в ПАО «Банк Санкт-Петербург» г. Санкт-Петербург, кор. счёт 30101810900000000790, БИК 044030790, ИНН 7838332649, КПП 783801001.

Уплата НДС осуществляется Покупателем в порядке, установленным действующим налоговым законодательством Российской Федерации.

2.6. Обязанности Покупателя по оплате сумм, предусмотренных п. 2.3 и 2.5 Договора, считаются исполненными надлежащим образом с момента поступления денежных средств в полном объеме на расчетный счет Продавца, указанный в пункте 2.5. Договора.

2.7. Услуги Продавца по организации Аукциона считаются исполненными с момента подписания Сторонами акта об оказании услуг.

### **3. Обязанности сторон**

#### **3.1. Продавец обязуется:**

3.1.1. В течение 3 (трех) рабочих дней с момента выполнения Покупателем обязанности, предусмотренной п.3.2.1 Договора, уведомить Санкт-Петербургское государственное казенное учреждение «Жилищное агентство \_\_\_\_\_ района» о необходимости передачи Покупателю Жилых помещений, указанных в п. 1.1 Договора, по акту приема-передачи, подготовить акт приема-передачи Жилых помещений, организовать передачу Жилых помещений Покупателю.

3.1.2. Передать Покупателю Нежилые помещения, указанные в п. 1.1 Договора, по передаточному акту, подписываемому Сторонами в течение 3 (трех) рабочих дней с момента выполнения Покупателем обязанности, предусмотренной п. 3.2.1 Договора.

3.1.3. В течение 30 (тридцати) рабочих дней с момента подписания актов приема-передачи Жилых помещений и Нежилых помещений, при условии выполнения Покупателем обязанности, предусмотренной пунктом 3.2.1 Договора, совместно с Покупателем подать необходимые документы для государственной регистрации перехода права собственности на Объекты в орган, осуществляющий государственный кадастровый учет и государственную регистрацию прав.

3.1.4. Осуществлять контроль за выполнением Покупателем обязательств по Договору.

#### **3.2. Покупатель обязуется:**

3.2.1. Оплатить цену продажи Объектов и затраты Продавца на формирование необходимого пакета документов на Объекты, организацию и проведение Аукциона, включая вознаграждение Продавца, в размере, сроки и в порядке, установленном в разделе 2 Договора.

3.2.2. Принять в порядке, установленном пунктами 4.1, 4.2 Договора, по актам приема-передачи Объекты и подписать акт об оказании услуг Продавцом.

3.2.3. В течение 30 (тридцати) рабочих дней с момента подписания актов приема-передачи Объектов, указанных в п.п. 3.1.1, 3.1.2. Договора, совместно с Продавцом подать необходимые документы в орган, осуществляющий государственный кадастровый учет и государственную регистрацию прав, для государственной регистрации перехода права собственности на Объекты.

3.2.5. Нести риск случайной гибели или случайного повреждения Объектов с момента подписания актов приема-передачи.

3.2.6. В течение 5 (пяти) рабочих дней с момента государственной регистрации перехода права собственности на Объекты уведомить Продавца о состоявшейся регистрации с приложением нотариально заверенных копий выписок из ЕГРН о государственной регистрации права собственности на Объекты.

### **4. Передача Объектов и возникновение права собственности**

4.1. Передача Жилых помещений оформляется трехсторонним актом приема-передачи и подписывается Продавцом, Покупателем и уполномоченным представителем Санкт-Петербургского государственного казенного учреждения «Жилищное агентство \_\_\_\_\_ района» в течение 3 (трех) рабочих дней с момента выполнения Покупателем обязанности, предусмотренной п.3.2.1 Договора.

4.2. Передача Нежилых помещений оформляется двухсторонним передаточным актом, подписываемым Продавцом и Покупателем в течение 3 (трех) рабочих дней с момента выполнения Покупателем обязанности, предусмотренной п. 3.2.1 Договора.



4.3. Право собственности на Объекты переходит к Покупателю с момента государственной регистрации перехода права собственности в органе, осуществляющем государственный кадастровый учет и государственную регистрацию прав.

4.4. Покупатель не вправе до перехода к нему права собственности на Объекты отчуждать их или распоряжаться иным способом.

4.5. Расходы по содержанию Объектов несет Покупатель с момента передачи Объектов в соответствии с п.4.1, 4.2 Договора.

4.6. Последующее отчуждение Объектов полностью или по частям (долям в праве общей долевой собственности на Объекты) влечет переход к новым собственникам соответствующих прав и обязанностей.

## **5. Ответственность сторон**

5.1. Стороны несут ответственность за неисполнение, либо ненадлежащее исполнение условий Договора в соответствии с действующим законодательством РФ.

5.2. За нарушение срока оплаты цены продажи Объектов, указанной в п. 2.5 Договора, Покупатель выплачивает Продавцу неустойку (пени) в размере 0,15 % от цены Договора, установленной в п. 2.1 Договора, за каждый день просрочки. При этом убытки, подлежащие возмещению, взыскиваются в полном объеме сверх неустойки.

5.3. За нарушение срока оплаты суммы затрат Продавца, включая вознаграждение, указанной в п. 2.3 Договора, Покупатель выплачивает Продавцу неустойку (пени) в размере 0,15% от суммы, указанной в пункте 2.3 Договора, в порядке, предусмотренном договором о задатке.

5.4. В случае просрочки Покупателем оплаты денежных средств, указанных в п. 2.5 Договора, свыше 15 (пятнадцати) календарных дней Продавец вправе отказаться от исполнения Договора. В этом случае Договор считается расторгнутым в соответствии с требованиями ст.450.1 Гражданского кодекса Российской Федерации с момента получения Покупателем уведомления Продавца об отказе от исполнения Договора. Момент получения Покупателем уведомления определяется в любом случае не позднее 7 (семи) календарных дней с даты его отправки Продавцом заказным письмом по адресу Покупателя, указанному в Договоре. В этом случае задаток, указанный в п. 2.4 Договора, Покупателю не возвращается.

5.5. В случае неисполнения Покупателем обязательств, предусмотренных пунктом 3.2.6 Договора, Покупатель выплачивает Продавцу штраф в размере 10 % от цены продажи Объектов, что составляет \_\_\_\_\_ (Сумма цифрами, прописью) рублей.

## **6. Заключительные положения**

6.1. До момента подписания Договора Покупатель ознакомился с состоянием Объектов и технической документацией к ним.

6.2. Договор может быть расторгнут по основаниям, предусмотренным действующим законодательством РФ, а также Договором.

6.3. Отношения Сторон, не урегулированные Договором, регулируются действующим законодательством РФ.

6.4. Споры, возникающие при исполнении Договора, разрешаются на основании действующего законодательства РФ в суде по месту нахождения Продавца. Место исполнения Договора – г. Санкт-Петербург.

6.5. Настоящий Договор составлен в 4-х экземплярах, имеющих одинаковую юридическую силу, один из которых выдаются Покупателю, один – для Комитета имущественных отношений Санкт-Петербурга, один остается у Продавца, один - для органа, осуществляющего государственный кадастровый учет и государственную регистрацию прав.

6.6. Договор действует с момента его подписания до исполнения Сторонами обязательств, установленных настоящим Договором, в полном объеме.

## **7. Юридические адреса, реквизиты и подписи сторон**

### **КОМИТЕТ:**

Комитет имущественных отношений Санкт-Петербурга, зарегистрированный инспекцией

Министерства Российской Федерации по налогам и сборам по Центральному району Санкт-Петербурга 17.12.2002, основной государственный регистрационный номер 1027809244561, ИНН 7832000076, КПП 784201001, находящийся по адресу: 191060, Санкт-Петербург, Смольный проезд, д. 1, лит. Б,

в лице Продавца - Акционерного общества «Фонд имущества Санкт-Петербурга», зарегистрированного Межрайонной инспекцией Федеральной налоговой службы №15 по Санкт-Петербургу 13.09.2005, свидетельство о внесении записи в ЕГРЮЛ бланк серия 78 № 005602213, основной государственный регистрационный номер 1057812368239, ИНН 7838332649, КПП 783801001, местонахождение Общества и почтовый адрес: 190000 Санкт-Петербург, пер. Гривцова, 5, расч. счет № 40702810235000002666 в ПАО «Банк Санкт-Петербург» г. Санкт-Петербург кор.счет № 30101810900000000790 БИК 044030790.

От продавца: \_\_\_\_\_

**ПОКУПАТЕЛЬ:**

От покупателя \_\_\_\_\_

**ПРАВИТЕЛЬСТВО САНКТ-ПЕТЕРБУРГА  
КОМИТЕТ ИМУЩЕСТВЕННЫХ ОТНОШЕНИЙ САНКТ-ПЕТЕРБУРГА**

**РАСПОРЯЖЕНИЕ**

23.01.2018

№ 104-рз

О продаже на торгах единым лотом  
объектов жилищного фонда  
коммерческого использования Санкт-Петербурга  
и объектов нежилого фонда, расположенных в здании по адресу:  
Санкт-Петербург, Воронежская улица,  
Д.45, литера А

В соответствии с Федеральным законом от 21.12.2001 № 178-ФЗ «О приватизации государственного и муниципального имущества», Законом Санкт-Петербурга от 10.03.2005 № 59-15 «О приватизации государственного имущества Санкт-Петербурга», постановлением Правительства Санкт-Петербурга от 20.01.2009 № 12 «О порядке взаимодействия исполнительных органов государственной власти Санкт-Петербурга при подготовке и принятии решений о продаже жилых помещений государственного жилищного фонда Санкт-Петербурга на торгах и проведении торгов по продаже жилых помещений государственного жилищного фонда Санкт-Петербурга» и распоряжением Комитета по управлению городским имуществом от 03.08.2006 № 233-р «Об организации взаимодействия структурных подразделений Комитета имущественных отношений Санкт-Петербурга и акционерного общества «Фонд имущества Санкт-Петербурга» при подготовке решений об условиях приватизации (продажи) объектов недвижимости»:

1. Включить квартиры №№ 3, 9, 10, расположенные в многоквартирном доме по адресу: Санкт-Петербург, Воронежская улица, д. 45, литера А, признанном аварийным и подлежащим сносу (далее – Квартиры), в жилищный фонд коммерческого использования Санкт-Петербурга.

2. Осуществить продажу Квартир в составе единого лота с расположенными в здании по адресу: Санкт-Петербург, Воронежская улица, д. 45, литера А, нежилыми помещениями, являющимся имуществом казны Санкт-Петербурга:

пом. 1-Н, площадью 60,6 кв. м, кадастровый номер 78:13:0007306:2190;

пом. 2-Н, площадью 67,2 кв. м, кадастровый номер 78:13:0007306:2192,

далее – Помещения.

3. Определить:

3.1. Способ отчуждения Квартир и Помещений: продажа государственного имущества на аукционе единым лотом.

3.2. Форму подачи предложений по цене: открытая.

3.3. Форму платежа: единовременно.

3.4. Срок продажи: I кв. 2018 г. – III кв. 2018 г.

3.5. Обременения (ограничения), подлежащие включению в информационное сообщение и договор купли – продажи Квартир и Помещений:

3.5.1. Обязанность покупателя согласовывать все наружные ремонтно-строительные работы с Комитетом по государственному контролю, использованию и охране памятников истории и культуры.

3.5.2. Обязанность покупателя обеспечивать эксплуатирующим организациям беспрепятственный доступ к инженерному оборудованию, находящемуся в Помещениях, для выполнения необходимых ремонтных работ, работ по ликвидации аварий либо неисправности оборудования, приборов учета и контроля.

4. Акционерному обществу «Фонд имущества Санкт-Петербурга» обеспечить:

4.1. Ознакомление претендентов на участие в торгах с обременениями (ограничениями), указанными в пункте 3.5 распоряжения.

4.2. Проведение оценки рыночной стоимости Квартир и Помещений с учетом обременений (ограничений), указанных в пункте 3.5 распоряжения, и осуществить необходимые действия по реализации пунктов 2, 3 распоряжения, в том числе действия, связанные с переходом права собственности на Квартиры и Помещения.

5. Администрации Фрунзенского района Санкт-Петербурга обеспечить специалистам акционерного общества «Фонд имущества Санкт-Петербурга» и потенциальным покупателям доступ в Квартиры.

5. Контроль за выполнением распоряжения оставляю за собой.

Заместитель  
председателя Комитета

А.В. Герман



**Договор о задатке № \_\_\_\_\_**  
(договор присоединения)

Санкт-Петербург

“ \_\_\_\_\_ ” \_\_\_\_\_ 20 \_\_\_\_ г.

Акционерное общество «Фонд имущества Санкт-Петербурга», именуемое в дальнейшем «Фонд», в лице \_\_\_\_\_, действующей на основании \_\_\_\_\_, с одной стороны, и претендент на приобретение государственного (муниципального) имущества на аукционе, присоединившийся к настоящему Договору, именуемый в дальнейшем «Претендент», \_\_\_\_\_

с другой стороны, на основании договора от 20.04.2010. № ФАО – 238/2010, заключенного между Комитетом по управлению городским имуществом и открытым акционерным обществом «Фонд имущества Санкт-Петербурга» и в соответствии с требованиями ст.ст.380, 428 ГК РФ, п.п.3 и 6 Положения об организации продажи государственного или муниципального имущества на аукционе, утвержденного Постановлением Правительства РФ от 12.08.2002 г. № 585 (далее – Положение о проведении аукциона), постановлением Правительства Санкт-Петербурга от 20.01.2009 №12 «О порядке взаимодействия исполнительных органов государственной власти Санкт-Петербурга при подготовке и принятии решений о продаже жилых помещений государственного жилищного фонда Санкт-Петербурга на торгах и проведении торгов по продаже жилых помещений государственного жилищного фонда Санкт-Петербурга» и распоряжением Комитета по управлению городским имуществом от 03.08.2006 № 233-р «Об организации взаимодействия структурных подразделений Комитета имущественных отношений Санкт-Петербурга и акционерного общества «Фонд имущества Санкт-Петербурга», заключили настоящий Договор о нижеследующем:

**I. Предмет договора**

1.1. В соответствии с условиями настоящего Договора Претендент для участия в процедуре продажи единым лотом государственного имущества, расположенного в признанном аварийным и подлежащим сносу доме по адресу: Санкт-Петербург, Воронежская улица, дом 45 литера А:

-жилых помещений №№ 3, 9, 10 (далее – Жилые помещения),

-нежилых помещений 1-Н, 2-Н (далее - Нежилые помещения), совместно именуемое –Имущество,

проводимой в форме аукциона « \_\_\_\_\_ » \_\_\_\_\_ г., перечисляет денежные средства в размере \_\_\_\_\_ рублей

(далее – «Задаток») путем перечисления на расчетный счет Фонда (ИНН 7838332649, КПП 783801001): № 40702810190550000677 в ПАО «Банк Санкт-Петербург», к/с № 30101810900000000790, БИК 044030790.

1.2. Задаток служит обеспечением исполнения обязательств Претендента по заключению договора купли-продажи и оплате продаваемого на торгах Имущества в случае признания Претендента победителем торгов.

**II. Порядок внесения Задатка**

2.1. Задаток подлежит перечислению на счет Фонда непосредственно Претендентом.

В платежном документе в графе «назначение платежа» необходимо указать «перечисление задатка для участия в торгах по продаже государственного имущества», договор о задатке от \_\_\_\_\_ № \_\_\_\_\_ (в случае заключения настоящего договора в форме единого документа, подписанного Сторонами), заявка от \_\_\_\_\_ № \_\_\_\_\_ (в случае перечисления задатка после подачи заявки для участия в торгах).

2.2. Задаток должен быть внесен Претендентом не позднее даты окончания приёма заявок и должен поступить на указанный в п.1.1 настоящего Договора расчетный счет Фонда не позднее даты, указанной в информационном сообщении о проведении торгов, а именно \_\_\_\_\_ г. Задаток считается внесенным с даты поступления всей суммы Задатка на указанный счет Фонда.

В случае, когда сумма Задатка от Претендента не зачислена на спец. счет Фонда на дату, указанную в информационном сообщении о проведении продажи Имущества, Претендент не допускается к участию в аукционе. Представление Претендентом платежных документов с отметкой об исполнении при этом во внимание не принимается.

2.3. На денежные средства, перечисленные в соответствии с настоящим договором, проценты не начисляются.

**III. Порядок возврата и удержания задатка**

3.1. Задаток возвращается в случаях и в сроки, которые установлены пунктами 3.2 – 3.6 настоящего договора путем перечисления суммы внесенного Задатка в том порядке, в каком он был внесен Претендентом.

3.2. В случае, если Претендент не будет допущен к участию в торгах, Фонд обязуется вернуть сумму внесенного Претендентом Задатка в течение 5 (пяти) дней с даты оформления Фондом Протокола определения участников открытого аукциона.

3.3. В случае, если Претендент участвовал в торгах и не признан Победителем торгов, Фонд обязуется вернуть сумму внесенного Претендентом задатка в течение 5 (пяти) дней с даты подведения итогов торгов.

3.4. В случае отзыва Претендентом заявки на участие в торгах до даты окончания приема заявок Фонд обязуется вернуть сумму внесенного Претендентом Задатка в течение 5 (пяти) дней со дня поступления Фонду от Претендента уведомления об отзыве заявки. В случае отзыва Претендентом заявки позднее даты определения участников аукциона Задаток возвращается в порядке, установленном пунктом 3.3 настоящего договора.

3.5. В случае признания торгов несостоявшимися Фонд обязуется возвратить сумму внесенного Претендентом Задатка в течение 5 (пяти) дней со дня подписания протокола признания торгов несостоявшимися.

3.6. В случае отмены торгов Фонд обязуется возвратить сумму внесенного Претендентом Задатка в течение 5 (пяти) дней со дня подписания генеральным директором Фонда приказа об отмене торгов.

3.7. Внесенный Задаток не возвращается в случае, если Претендент, признанный победителем торгов:

- уклонится/откажется от заключения в установленный срок Договора купли - продажи Имущества;
- уклонится/откажется от оплаты продаваемого на торгах Имущества в срок, установленный заключенным Договором купли - продажи Имущества.

3.8. В случае признания Претендента победителем торгов:

3.8.1 Сумма внесенного Задатка засчитывается пропорционально в счет оплаты приобретаемого на торгах Имущества при заключении в установленном порядке Договора купли – продажи.

3.8.2. Победитель торгов обязуется:

3.8.2.1. оплатить вознаграждение Фонду в связи с организацией и проведением продажи в порядке и на условиях, предусмотренных в информационном сообщении в следующем размере:

- 5 (пяти) процентов от начальной цены доли цены Жилых помещений в составе начальной цены Имущества;
- 3 (трех) процентов от цены Нежилых помещений в составе цены Имущества, определенной по результатам торгов,

в течение 10 рабочих дней с момента подписания Договора купли-продажи Имущества на расчетный счет Фонда (ИНН 7838332649, КПП 783801001): № №40702810235000002666 в ПАО «Банк Санкт-Петербург», к/с №30101810900000000790, БИК 044030790.

3.8.3. В случае нарушения условий п.3.8.2 Договора победителю торгов начисляются пени в размере 0,15 % от просроченной суммы за каждый день просрочки, которые подлежат уплате на расчетный счет Фонда, указанный в п.3.8.2 Договора.

3.8.4. Если победитель торгов откажется от подписания Договора купли-продажи, иным образом уклонится от заключения Договора купли-продажи или Фонд в порядке, предусмотренном Договором купли-продажи, откажется от указанного договора в связи с неисполнением победителем торгов обязанности по оплате стоимости приобретенного имущества, победитель (Покупатель по Договору купли-продажи) возмещает Фонду убытки, понесенные в результате подготовки, организации и проведения торгов, в том числе упущенную выгоду в размере вознаграждения, подлежащего уплате в соответствии с п.3.8.2.1 настоящей Договора.

3.9. В случае утраты или физического повреждения карточки участника торгов, полученной одновременно с уведомлением о признании Претендента участником торгов, Фондом удерживается штраф в размере 3 000 (трех тысяч) рублей из суммы задатка, внесенной Претендентом, допустившим утрату или повреждение карточки, в случае если он не признан победителем торгов. Победитель торгов, в случае утраты или физического повреждения карточки участника, полученной одновременно с уведомлением о признании Претендента участником процедуры продажи Имущества, обязан уплатить Фонду штраф в размере 3 000 (трех тысяч) рублей до момента подписания договора, заключаемого по итогам торгов.

#### IV. Срок действия настоящего договора

4.1. Настоящий договор вступает в силу с момента его подписания Сторонами и прекращает свое действие после исполнения Сторонами всех обязательств по нему.

4.2. Все возможные споры и разногласия, связанные с исполнением настоящего Договора, будут разрешаться Сторонами путем переговоров. В случае невозможности разрешения споров и разногласий путем переговоров они подлежат рассмотрению в арбитражном суде или в суде общей юрисдикции в соответствии с их компетенцией по месту нахождения Фонда.

4.3. Настоящий договор составлен в трех экземплярах, имеющих одинаковую юридическую силу, два из которых остаются в распоряжении Фонда, один - передается Претенденту.

#### V. Реквизиты и подписи сторон:

##### ФОНД:

АО «Фонд имущества Санкт-Петербурга»  
190000, Санкт-Петербург, пер. Гривцова, д. 5  
ИНН 7838332649, КПП 783801001  
р\с № 40702810190550000677 в  
ПАО «БАНК САНКТ-ПЕТЕРБУРГ»  
к/с № 30101810900000000790,  
БИК 044030790

##### ПРЕТЕНДЕНТ:

\_\_\_\_\_  
\_\_\_\_\_  
\_\_\_\_\_  
\_\_\_\_\_

*(физические и юридические лица, в том числе, должны указать банковские реквизиты)*

ОТ ФОНДА \_\_\_\_\_

ОТ ПРЕТЕНДЕНТА \_\_\_\_\_

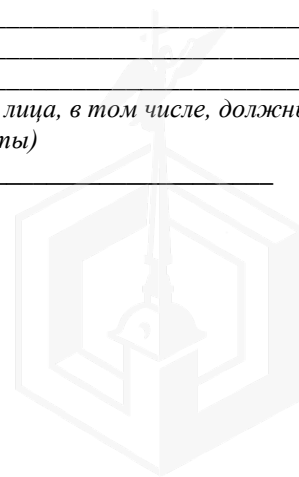

АО «Фонд имущества Санкт-Петербурга»

Заявка принята полномочным представителем продавца \_\_\_\_\_  
«\_\_» \_\_\_\_\_ 20\_\_ г. в \_\_\_\_\_ ч. \_\_\_\_\_ мин. подпись \_\_\_\_\_

ЗАЯВКА № \_\_\_\_\_  
НА ПРИОБРЕТЕНИЕ ИМУЩЕСТВА НА АУКЦИОНЕ

Претендент \_\_\_\_\_  
(наименование и организационно-правовая форма юридического лица либо Ф.И.О. физического лица)

в лице \_\_\_\_\_

**Для физических лиц:**

Документ, удостоверяющий личность: \_\_\_\_\_

серия \_\_\_\_\_, № \_\_\_\_\_, выдан «\_\_» \_\_\_\_\_ г.

(кем выдан)

Дата рождения \_\_\_\_\_

Место регистрации \_\_\_\_\_

Место проживания \_\_\_\_\_

Занимаемые иностранные публичные должности \_\_\_\_\_

Представитель претендента \_\_\_\_\_

Действует на основании доверенности № \_\_\_\_\_ «\_\_» \_\_\_\_\_ 20\_\_ г

Документ, удостоверяющий личность доверенного лица \_\_\_\_\_

(наименование документа, серия, номер, дата, кем выдан)

**Для юридических лиц:**

Документ о государственной регистрации в качестве юридического лица \_\_\_\_\_

(наименование, номер, дата регистрации, орган, осуществивший регистрацию)

ОГРН \_\_\_\_\_ ИНН \_\_\_\_\_

Должность, ФИО руководителя \_\_\_\_\_

Представитель претендента \_\_\_\_\_

Действует на основании доверенности № \_\_\_\_\_ «\_\_» \_\_\_\_\_ 20\_\_ г

Юридический адрес \_\_\_\_\_

Фактический адрес \_\_\_\_\_

**Банковские реквизиты претендента (для физических и юридических лиц):**

расчетный счет \_\_\_\_\_ в \_\_\_\_\_

\_\_\_\_\_ корр. счет \_\_\_\_\_ БИК \_\_\_\_\_

ИНН \_\_\_\_\_ КПП \_\_\_\_\_

**Претендент, принимая решение о приобретении имущества, находящегося в государственной собственности Санкт-Петербурга, единым лотом (далее – Имущество):**

-жилые помещения 3, 9, 10 (далее –Жилые помещения),

-нежилые помещения 1-Н, 2-Н (далее - Нежилые помещения), расположенных в признанном аварийным и подлежащим сносу доме по адресу: Санкт-Петербург, Воронежская улица, д. 45, литера А.

**С состоянием продаваемого Имущества и документацией к нему ознакомлен.**

**1. Обязуюсь:**

1) Соблюдать условия торгов, содержащиеся в информационном сообщении о проведении аукциона, опубликованном на официальном сайте АО «Фонд имущества Санкт-Петербурга», а также на официальном сайте Российской Федерации в информационно-телекоммуникационной сети «Интернет» для информации о проведении торгов, определенном Правительством Российской Федерации.

2) В случае признания победителем торгов на аукционе:

- подписать протокол о результатах аукциона;

- получить протокол о результатах аукциона в течение 5 дней со дня проведения торгов;

- в течение 5 рабочих дней с момента подведения итогов аукциона подписать договор купли-продажи

Имущества.

3) Оплатить в течение 30 дней со дня подписания договора купли – продажи - цену продажи Имущества, определенную по итогам аукциона;

4) Оплатить в течение 10 рабочих дней с момента подписания договора купли-продажи имущества - расходы на формирование необходимого пакета документов, организацию и проведение торгов, включая вознаграждение в размере:

- 5 (пяти) процентов от начальной цены Жилых помещений в составе начальной цены Имущества;
- 3 (трех) процентов от цены Нежилого помещения в составе цены Имущества, определенной по результатам торгов.

В случаях отказа победителя торгов от подписания протокола о результатах аукциона в порядке и сроки, установленные в настоящей Заявке, результаты торгов аннулируются, сумма внесенного победителем задатка не возвращается.

## **2. Ознакомлен:**

2.1. В случае утраты или физического повреждения карточки участника торгов, полученной одновременно с уведомлением о признании Претендента участником торгов, Фондом удерживается штраф в размере 3 000 (трех тысяч) рублей из суммы задатка, внесенной претендентом, допустившим утрату или повреждение карточки, в случае если он не признан победителем торгов. Победитель торгов, в случае утраты или физического повреждения карточки участника торгов, полученной одновременно с уведомлением о признании Претендента участником торгов, обязан уплатить Фонду штраф в размере 3 000 (трех тысяч) рублей до момента подписания договора, заключаемого по итогам торгов.

2.2. Претендент ознакомлен с техническим состоянием Имущества, условиями его продажи, порядком проведения торгов, порядком расчетов и оформления правоустанавливающих документов, в т.ч. заключения с победителем торгов договора купли-продажи Имущества.

2.3. Претенденту предоставлена возможность ознакомиться с Имуществом.

При проведении продажи имущества на аукционе претендентом должен быть оплачен задаток в соответствии с условиями договора о задатке, опубликованными в информационном сообщении о продаже имущества.

Договор о задатке (договор присоединения) может быть заключен в форме единого документа, подписанного сторонами в соответствии с формой договора о задатке (договора присоединения), опубликованной в информационном сообщении.

Указанный договор о задатке считается в любом случае заключенным в письменной форме на условиях формы договора о задатке (договора присоединения), опубликованной в информационном сообщении, в случае подачи Претендентом заявки на участие в продаже и перечисления суммы задатка.

Задаток подлежит перечислению на счет Организатора продажи и перечисляется непосредственно Претендентом.

В платежном документе в графе «назначение платежа» необходимо указать «перечисление задатка для участия в торгах по продаже государственного имущества», договор о задатке от \_\_\_\_ № \_\_\_\_ (в случае заключения договора в форме единого документа, подписанного Сторонами), заявка от \_\_\_\_ № \_\_\_\_ (в случае перечисления задатка после подачи заявки для участия в торгах). Документом, подтверждающим поступление задатка на счет продавца, указанный в информационном сообщении, является выписка с соответствующего счета продавца.

**Уведомляю, что на момент подачи настоящей заявки задаток в размере \_\_\_\_\_ ( \_\_\_\_\_ ) рублей перечислен на счет Организатора продажи по платежному поручению № \_\_\_\_\_ от « \_\_\_\_\_ » \_\_\_\_\_ 20 \_\_\_\_ г.**

Указанный задаток перечислен на основании договора о задатке (договора присоединения) от \_\_\_\_\_ № \_\_\_\_\_<sup>1</sup>

Предварительно согласен на обработку Продавцом (Организатором торгов) персональных данных согласно статье 3 «Федерального закона от 27.07.2006 №152-ФЗ» в целях, не противоречащих действующему законодательству.

**Приложение согласно описи.**

Подпись Претендента (его полномочного представителя)

\_\_\_\_\_ \ \_\_\_\_\_ \

« \_\_\_\_ » \_\_\_\_\_ 20 \_\_\_\_ г.

<sup>1</sup> Ссылка на договор о задатке включается в случае заключения претендентом договора о задатке путем составления единого документа, подписанного сторонами.

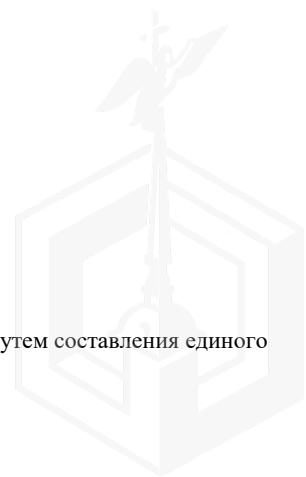



М 1:1000

