



КОПИЯ

Регистровый номер
586
АО «Фонд имущества Санкт-Петербурга»

ПРАВИТЕЛЬСТВО САНКТ-ПЕТЕРБУРГА

ОТНОШЕНИЙ САНКТ-ПЕТЕРБУРГА

ПОРЯЖЕНИЕ

ОКУД

АО "Фонд имущества
Санкт-Петербурга"
190000, пер. Гривцова, 5
Эк. № 13900 Дата 18.09.18
Канцелярия 331-35-49

№ 1852-РЗ

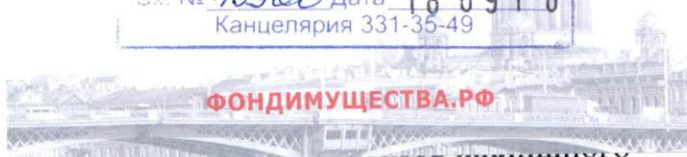

фонда коммерческого использования
Санкт-Петербурга

В соответствии с постановлением Правительства Санкт-Петербурга от 20.01.2009 № 12 «О порядке взаимодействия исполнительных органов государственной власти Санкт-Петербурга при подготовке и принятии решений о продаже жилых помещений государственного жилищного фонда Санкт-Петербурга на торгах и проведении торгов по продаже жилых помещений государственного жилищного фонда Санкт-Петербурга»:

1. Включить квартиры №№ 1-8, расположенные в многоквартирном доме по адресу: Санкт-Петербург, г. Петергоф, пер. Суворовцев, д. 8, литера А, признанном аварийным и подлежащим реконструкции (далее – Квартиры), в жилищный фонд коммерческого использования Санкт-Петербурга.

2. Продать Квартиры на торгах единым лотом.

3. Определить:

3.1. Способ продажи Квартир: продажа государственного имущества на конкурсе.

3.2. Условие конкурса: выполнение работ по устранению непригодного для проживания состояния Квартир в срок не позднее 3-х лет со дня объявления победителя конкурса.

3.3. Критерий определения победителя конкурса: максимальная предложенная цена, а при равенстве цен – наименьший срок выполнения условия конкурса.

4. АО «Фонд имущества Санкт-Петербурга»:

4.1. Обеспечить проведение оценки рыночной стоимости Квартир.

4.2. Организовать и провести торги по продаже Квартир.

4.3. Заключить по итогам конкурса договор купли-продажи Квартир, предусмотрев в нем обязательное условие о том, что право собственности на Квартиры переходит покупателю после выполнения условия конкурса.

5. Администрации Петродворцового района Санкт-Петербурга обеспечить специалистам АО «Фонд имущества Санкт-Петербурга» и потенциальным покупателям доступ в Квартиры.

6. Контроль за выполнением распоряжения оставляю за собой.

Заместитель
председателя Комитета



А.В.Герман

ФЧ



КОПИЯ

ПРАВИТЕЛЬСТВО САНКТ-ПЕТЕРБУРГА

КОМИТЕТ ИМУЩЕСТВЕННЫХ ОТНОШЕНИЙ САНКТ-ПЕТЕРБУРГА

РАСПОРЯЖЕНИЕ ОКУД

12.09.2018

№ 1852-РЗ

О продаже объектов жилищного фонда коммерческого использования Санкт-Петербурга

В соответствии с постановлением Правительства Санкт-Петербурга от 20.01.2009 № 12 «О порядке взаимодействия исполнительных органов государственной власти Санкт-Петербурга при подготовке и принятии решений о продаже жилых помещений государственного жилищного фонда Санкт-Петербурга на торгах и проведении торгов по продаже жилых помещений государственного жилищного фонда Санкт-Петербурга»:

1. Включить квартиры №№ 1-8, расположенные в многоквартирном доме по адресу: Санкт-Петербург, г. Петергоф, пер. Суворовцев, д. 8, литера А, признанном аварийным и подлежащим реконструкции (далее – Квартиры), в жилищный фонд коммерческого использования Санкт-Петербурга.

2. Продать Квартиры на торгах единым лотом.

3. Определить:

3.1. Способ продажи Квартир: продажа государственного имущества на конкурсе.

3.2. Условие конкурса: выполнение работ по устранению непригодного для проживания состояния Квартир в срок не позднее 3-х лет со дня объявления победителя конкурса.

3.3. Критерий определения победителя конкурса: максимальная предложенная цена, а при равенстве цен – наименьший срок выполнения условия конкурса.

4. АО «Фонд имущества Санкт-Петербурга»:

4.1. Обеспечить проведение оценки рыночной стоимости Квартир.

4.2. Организовать и провести торги по продаже Квартир.

4.3. Заключить по итогам конкурса договор купли-продажи Квартир, предусмотрев в нем обязательное условие о том, что право собственности на Квартиры переходит покупателю после выполнения условия конкурса.

5. Администрации Петродворцового района Санкт-Петербурга обеспечить специалистам АО «Фонд имущества Санкт-Петербурга» и потенциальным покупателям доступ в Квартиры.

6. Контроль за выполнением распоряжения оставляю за собой.

Заместитель
председателя Комитета



А.В.Герман

ЗАКЛЮЧЕНИЕ

о признании многоквартирного дома (общежития) аварийным и подлежащим реконструкции.

№ 258/1260

01.09.2008

Санкт-Петербург, г. Петродворец, переулок Суворовцев, д.8, литера А.

Межведомственная комиссия, назначенная:

Распоряжением главы администрации Петродворцового района Санкт-Петербурга

« О создании районной межведомственной комиссии» от 03.03.2005г № 156

в составе председателя: Моторина Е.А. первого заместителя главы администрации Петродворцового района Санкт-Петербурга

и членов комиссии: Заместитель председателя МВК, директор СПб ГУ « Жилищное агентство Петродворцового района Санкт-Петербурга» - Бондаренко Н.С.

1. Начальник отдела технического контроля за содержанием жилищного фонда СПб ГУ «Жилищное агентство Петродворцового района Санкт-Петербурга» - Платонова Е.М.

2. Начальник отдела строительства и инвестиций администрации Петродворцового района Санкт-Петербурга – Попов А.П.

3. И.о. начальника жилищного отдела администрации Петродворцового района Санкт-Петербурга - Ковалев И.В.

4. Начальник сектора коммунального хозяйства отдела районного хозяйства администрации Петродворцового района Санкт-Петербурга – Знак А.А.

5. Ведущий инженер МВК отдела технического контроля за содержанием жилищного фонда СПб ГУ «Жилищное агентство Петродворцового района Санкт-Петербурга»-Лебедева Е.Н.

6. Главный государственный инспектор Петродворцового района Санкт-Петербурга по пожарному надзору – Корольков М.А.

7. Государственный инспектор межрегионального отдела государственного строительного надзора МТУ Ростехнадзора по СЗФО – Пахолков Н.К.

8. Заместитель начальника отдела регистрации прав и ведения ЕГРП Управления ФРС по Санкт-Петербургу и Ленинградской области – Соколова К.С.

Решение о признании многоквартирного дома аварийным и подлежащим реконструкции принято большинством голосов членов комиссии, в связи с неявкой представителя Управления ФРС по Санкт-Петербургу и Ленинградской области.

при участии приглашенных экспертов ООО «ЖИЛКОМЭКСПЕРТ»

при уведомлении собственников жилых помещений

по результатам рассмотренных документов:

1. Акт МВК от 27.09.1986 № 77/77 о непригодности первого этажа дома для постоянного проживания.

2. Акт МВК от 13.03.1986 № 37/481 о непригодности второго этажа дома для постоянного проживания.

3. Техническое заключение по результатам обследования строительных конструкций здания выполненного ООО «Жилкомэксперт» 2007г.

4. Акт обследования жилого дома от 01.09.2008 № 78/08

установлено, что:

конструкции здания находятся в неработоспособном аварийном состоянии, и требуют значительных работ по приведению в работоспособное эксплуатационное состояние.

Многоквартирный дом требует реконструкции по согласованию в установленном порядке.

комиссия приняла заключение о признании жилого многоквартирного дома по адресу:

Санкт-Петербург, г. Петродворец, переулок Суворовцев, д.8, литера А.

аварийным и подлежащим реконструкции в соответствии с п.34 «Положения о признании помещения жилым помещением, жилого помещения непригодным для проживания и многоквартирного дома аварийным и подлежащим сносу или реконструкции», утвержденного постановлением Правительства Российской Федерации от 28.01.2006г. № 47.

Приложение к заключению:

1. Акт МВК от 27.09.1986 № 77/77 о непригодности первого этажа дома для постоянного проживания.
2. Акт МВК от 13.03.1986 № 37/481 о непригодности второго этажа дома для постоянного проживания.
3. Техническое заключение по результатам обследования строительных конструкций здания выполненного ООО «Жилкомэксперт» 2007г.
4. Акт обследования жилого дома от 01.09.2008 № 78/08

Председатель межведомственной комиссии

(подпись)



Члены межведомственной комиссии

(подпись)

Бондаренко Н.С.

(ФИО)

(подпись)

Платонова Е.М.

(ФИО)

(подпись)

Попов А.П.

(ФИО)

(подпись)

Ковалев И.В.

(ФИО)

(подпись)

Знак А.А.

(ФИО)

(подпись)

Лебедева Е.Н.

(ФИО)

(подпись)

Корольков М.А.

(ФИО)

(подпись)

Пахолков Н.К.

(ФИО)

(подпись)

Соколова К.С.

(ФИО)





DUPA

ПРАВИТЕЛЬСТВО САНКТ-ПЕТЕРБУРГА
АДМИНИСТРАЦИЯ ПЕТРОДВОРЦОВОГО РАЙОНА
САНКТ-ПЕТЕРБУРГА

РАСПОРЯЖЕНИЕ

25.08.2010

Гражданская ул.
Лободевая ул.
Калерсоной ул.
№ 265
окуп
№ 265
Физ. Лиц - 29.8

О признании многоквартирных
домов аварийными и подлежащими
реконструкции

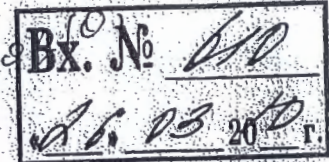

В соответствии с постановлением Правительства Российской Федерации от 28.01.2006 № 47 «Об утверждении Положения о признании помещения жилым помещением, жилого помещения непригодным для проживания и многоквартирного дома аварийным и подлежащим сносу или реконструкции», постановлением Правительства Санкт-Петербурга от 19.09.2006 № 1139 «О приведении в соответствие с действующим законодательством правовых актов Правительства Санкт-Петербурга», на основании заключений Межведомственной комиссии Петродворцового района Санкт-Петербурга от 01.09.2008 № 247/1249, № 246/1248, № 250/1252, № 249/1251, № 253/1255, № 248/1250, № 241/1243, № 254/1256, № 245/1247, № 240/1242, № 239/1241, № 238/1240, № 251/1253, № 252/1254, № 265/1258, № 267/1269, № 268/1270, № 269/1271, № 270/1272, № 271/1273, № 272/1274, № 273/1275, № 275/1277, № 266/1268, № 265/1267, № 264/1266, № 263/1265, № 262/1264, № 261/1263, № 260/1262, № 259/1261, № 258/1260, № 274/1276 и по согласованию с Жилищным комитетом, Комитетом по градостроительству и архитектуре:

1. Признать аварийными и подлежащими реконструкции многоквартирные дома, расположенные по адресам:

- Санкт-Петербург, город Ломоносов, Александровская улица, дом 17, литера А;
- Санкт-Петербург, город Ломоносов, Александровская улица, дом 24, литера А;
- Санкт-Петербург, город Ломоносов, Владимирская улица, дом 12, литера А;
- Санкт-Петербург, город Ломоносов, Владимирская улица, дом 15, литера А;
- Санкт-Петербург, город Ломоносов, Владимирская улица, дом 16, литера А;
- Санкт-Петербург, город Ломоносов, Владимирская улица, дом 16а, литера А;
- Санкт-Петербург, город Ломоносов, Дворцовый проспект, дом 16, литера А;
- Санкт-Петербург, город Ломоносов, Илниковский проспект, дом 12, литера А;
- Санкт-Петербург, город Ломоносов, Илниковский проспект, дом 24а, литера А;
- Санкт-Петербург, город Ломоносов, Краснофлотское шоссе, дом 39, литера А;
- Санкт-Петербург, город Ломоносов, Кронштадтская улица, дом 2, литера А;
- Санкт-Петербург, город Ломоносов, Литейная улица, дом 5, литера А;
- Санкт-Петербург, город Ломоносов, Михайловская улица, дом 10/2, литера А;
- Санкт-Петербург, город Ломоносов, Швейцарская улица, дом 15, литера А;
- Санкт-Петербург, город Петродворец, улица Аврова, дом 39, литера А;
- Санкт-Петербург, город Петродворец, улица Володи Дубинина, дом 2, литера А;
- Санкт-Петербург, город Петродворец, улица Володи Дубинина, дом 3, литера А;
- Санкт-Петербург, город Петродворец, улица Володи Дубинина, дом 5, литера А;
- Санкт-Петербург, город Петродворец, улица Володи Дубинина, дом 6, литера А;
- Санкт-Петербург, город Петродворец, улица Володи Дубинина, дом 7, литера А;
- Санкт-Петербург, город Петродворец, улица Володи Дубинина, дом 8, литера А;

- Санкт-Петербург, город Петродворец, улица Володи Дубинина, дом 12, литера А;
- Санкт-Петербург, город Петродворец, Санкт-Петербургский проспект, дом 25а, литера А;
- Санкт-Петербург, город Петродворец, Суворовская улица, дом 3, корпус 3, литера А;
- Санкт-Петербург, город Петродворец, Суворовская улица, дом 3, корпус 7, литера А;
- Санкт-Петербург, город Петродворец, Суворовская улица, дом 3, корпус 8, литера А;
- Санкт-Петербург, город Петродворец, Суворовская улица, дом 7, корпус 3, литера А;
- Санкт-Петербург, город Петродворец, Суворовская улица, дом 7, корпус 4, литера А;
- Санкт-Петербург, город Петродворец, переулок Суворовцев, дом 2, литера А;
- Санкт-Петербург, город Петродворец, переулок Суворовцев, дом 5, литера А;
- Санкт-Петербург, город Петродворец, переулок Суворовцев, дом 6, литера А;
- Санкт-Петербург, город Петродворец, переулок Суворовцев, дом 8, литера А;
- Санкт-Петербург, поселок Стрельна, Санкт-Петербургское шоссе, дом 82а, литера А.

2. Жилищному отделу администрации Петродворцового района Санкт-Петербурга направить собственникам жилых помещений многоквартирных домов письменные уведомления о признании в установленном порядке многоквартирных домов аварийными и подлежащими реконструкции с требованием произвести их реконструкцию до 31.12.2010.

3. Контроль за выполнением распоряжения возложить на первого заместителя главы администрации Моторина Е.А.

Глава администрации



В.Д. Шевченко





ПРАВИТЕЛЬСТВО САНКТ-ПЕТЕРБУРГА

КОМИТЕТ ПО ГОСУДАРСТВЕННОМУ КОНТРОЛЮ, ИСПОЛЬЗОВАНИЮ
И ОХРАНЕ ПАМЯТНИКОВ ИСТОРИИ И КУЛЬТУРЫ

РАСПОРЯЖЕНИЕ

23 ЯНВ 2018

№ 04-19-30/18

**Об утверждении охранного обязательства
собственника или иного законного владельца
объекта культурного наследия регионального
значения «Казармы 148-го пехотного
Каспийского полка (с территорией)»,
включенного в единый государственный реестр
объектов культурного наследия (памятников истории
и культуры) народов Российской Федерации**

В соответствии с главой VIII Федерального закона от 25.06.2002 № 73-ФЗ «Об объектах культурного наследия (памятниках истории и культуры) народов Российской Федерации»:

1. Утвердить охранное обязательство собственника или иного законного владельца объекта культурного наследия регионального значения «Казармы 148-го пехотного Каспийского полка (с территорией)» (согласно решению Исполкома Ленгорсовета от 16.07.1990 № 608: г. Петродворец, ул. Юты Бондаровской, 1, 2, 3, 5, 6, 18, 19, 20, 21, 23; пер. Суворовцев, 1-8, 10; ул. В.Дубинина, 1-8, 10, 12), включенного в единый государственный реестр объектов культурного наследия (памятников истории и культуры) народов Российской Федерации (далее – объект), согласно приложению к настоящему распоряжению.

2. Начальнику Юридического управления - юрисконсульту КГИОП обеспечить направление копии распоряжения собственнику объекта, другим лицам, к обязанностям которых относится его исполнение, а также в орган, уполномоченный на ведение Единого государственного реестра недвижимости в порядке, установленном законодательством Российской Федерации, в течение пятнадцати рабочих дней со дня утверждения охранного обязательства.

3. Начальнику отдела государственного учета объектов культурного наследия Управления организационного обеспечения, популяризации и государственного учета объектов культурного наследия КГИОП обеспечить направление распоряжения в Министерство культуры Российской Федерации для приобщения к учетному делу объекта.

4. Начальнику отдела координации и контроля Управления организационного обеспечения, популяризации и государственного учета объектов культурного наследия КГИОП обеспечить размещение распоряжения на сайте КГИОП в информационно-телекоммуникационной сети «Интернет» и в локальной компьютерной сети КГИОП.

5. Контроль за выполнением распоряжения остается за заместителем председателя КГИОП - начальником Управления организационного обеспечения, популяризации и государственного учета объектов культурного наследия.

Заместитель председателя КГИОП -
начальник Управления организационного обеспечения,
популяризации и государственного учета
объектов культурного наследия

Г.Р. Аганова

ОХРАННОЕ ОБЯЗАТЕЛЬСТВО
СОБСТВЕННИКА ИЛИ ИНОГО ЗАКОННОГО ВЛАДЕЛЬЦА

объекта культурного наследия, включенного в единый государственный реестр объектов культурного наследия (памятников истории и культуры) народов Российской Федерации

"Казармы 148-го пехотного Каспийского полка (с территорией)"

(указать наименование объекта культурного наследия в соответствии с правовым актом о его принятии на государственную охрану)

регистрационный номер объекта культурного наследия в едином государственном реестре объектов культурного наследия (памятников истории и культуры) народов Российской Федерации:

7	8	1	7	2	1	2	0	4	8	9	0	0	0	5
---	---	---	---	---	---	---	---	---	---	---	---	---	---	---

Раздел 1. Данные об объекте культурного наследия, включенном в единый государственный реестр объектов культурного наследия (памятников истории и культуры) народов Российской Федерации

(заполняются в случае, предусмотренном п. 5 ст. 47.6 Федерального закона от 25.06.2002 N 73-ФЗ "Об объектах культурного наследия (памятниках истории и культуры) народов Российской Федерации")

Отметка о наличии или отсутствии паспорта объекта культурного наследия, включенного в единый государственный реестр объектов культурного наследия (памятников истории и культуры) народов Российской Федерации, в отношении которого утверждено охранное обязательство (далее - объект культурного наследия):

имеется отсутствует V
(нужное отметить знаком "V")

При наличии паспорта объекта культурного наследия он является неотъемлемой частью охранного обязательства.

При отсутствии паспорта объекта культурного наследия в охранные обязательство вносятся следующие сведения:

1. Сведения о наименовании объекта культурного наследия:

"Казармы 148-го пехотного Каспийского полка (с территорией)"

2. Сведения о времени возникновения или дате создания объекта культурного наследия, датах основных изменений (перестроек) данного объекта и (или) датах связанных с ним исторических событий:

1898 - 1903 гг.

3. Сведения о категории историко-культурного значения объекта культурного наследия:

федерального регионального муниципального значения
(нужное отметить знаком "V")

4. Сведения о виде объекта культурного наследия:

памятник ансамбль
(нужное отметить знаком "V")

5. Номер и дата принятия акта органа государственной власти о включении объекта культурного наследия в единый государственный реестр объектов культурного наследия (памятников истории и культуры) народов Российской Федерации:

решение Исполкома Ленгорсовета № 608

от «16» июля 1990 г.

6. Сведения о местонахождении объекта культурного наследия (адрес объекта или при его отсутствии описание местоположения объекта):

Санкт-Петербург

(Субъект Российской Федерации)

Санкт-Петербург, г. Петродворец

(населенный пункт)

улица

Юты Бондаровской
пер. Суворовцев
В. Дубинина

д.

1, 2, 3, 5, 6, 18, 19,
20, 21, 23;
1-8, 10;
1-8, 10, 12

корп./стр.

помещение/
квартира

иные сведения:

- Санкт-Петербург, г. Петергоф, ул. Суворовский городок, д. 1, лит. А (согласно выписке из единого государственного реестра прав на недвижимое имущество и сделок с ним от 11.03.2016 № 90-15831134); г. Петродворец, ул. Юты Бондаровской, 1 (согласно решению Исполкома Ленгорсовета от 16.07.1990 № 608);

- Санкт-Петербург, г. Петергоф, ул. Суворовский городок, д. 2, лит. А (согласно выписке из единого государственного реестра прав на недвижимое имущество и сделок с ним от 10.03.2016 № 90-15804131); г. Петродворец, ул. Юты Бондаровской, 2 (согласно решению Исполкома Ленгорсовета от 16.07.1990 № 608);

- Санкт-Петербург, г. Петергоф, ул. Суворовский городок, д. 69, корп. 5, лит. А (согласно выписке из единого государственного реестра прав на недвижимое имущество и сделок с ним от 10.03.2016 № 90-15804263); г. Петродворец, ул. Юты Бондаровской, 5 (согласно решению Исполкома Ленгорсовета от 16.07.1990 № 608);

- Санкт-Петербург, г. Петергоф, ул. Суворовский городок, д. 69, корп. 6, лит. А (согласно выписке из единого государственного реестра прав на недвижимое имущество и сделок с ним от 10.03.2016 № 90-15804395); г. Петродворец, ул. Юты Бондаровской, 6 (согласно решению Исполкома Ленгорсовета № 608 от 16.07.1990 № 608);

- Санкт-Петербург, г. Петергоф, ул. Юты Бондаровской, д. 18, лит. А (согласно выписке из единого государственного реестра прав на недвижимое имущество и сделок с ним от 10.03.2016 № 90-15796901);

- Санкт-Петербург, г. Петергоф, ул. Юты Бондаровской, д. 19, лит. А (согласно выписке из единого государственного реестра прав на недвижимое имущество и сделок с ним от 10.03.2016 № 90-15797402);

- Санкт-Петербург, г. Петергоф, ул. Юты Бондаровской, д. 20 (согласно выписке из единого государственного реестра прав на недвижимое имущество и сделок с ним от 10.03.2016 № 90-15797044); ул. Юты Бондаровской, д. 20, лит. А (согласно техническому паспорту от 12.03.2008);

- Санкт-Петербург, г. Петергоф, ул. Юты Бондаровской, д. 21, лит. А (согласно выписке из единого государственного реестра прав на недвижимое имущество и сделок с ним от 22.06.2016 № 90-20455912);

- Санкт-Петербург, г. Петергоф, ул. Юты Бондаровской, д. 23, лит. А (согласно выписке из единого государственного реестра прав на недвижимое имущество и сделок с ним от 10.03.2016 № 90-15798078);

- Санкт-Петербург, г. Петергоф, пер. Суворовцев, д. 1, лит. А (согласно выписке из единого государственного реестра прав на недвижимое имущество и сделок с ним от 10.03.2016 № 90-15756133);

- Санкт-Петербург, г. Петергоф, пер. Суворовцев, д. 2 (согласно выписке из единого государственного реестра прав на недвижимое имущество и сделок с ним от 10.03.2016 № 90-15761045); пер. Суворовцев, д. 2, лит. А (согласно техническому паспорту от 31.03.2008);

- Санкт-Петербург, г. Петергоф, пер. Суворовцев, д. 3, лит. А (согласно выписке из единого государственного реестра прав на недвижимое имущество и сделок с ним от 10.03.2016 № 90-15762113);

- Санкт-Петербург, г. Петергоф, пер. Суворовцев, д. 4, лит. А (согласно выписке из единого государственного реестра прав на недвижимое имущество и сделок с ним от 10.03.2016 № 90-15762305);

- Санкт-Петербург, г. Петергоф, пер. Суворовцев, д. 5, лит. А (согласно выписке из единого государственного реестра прав на недвижимое имущество и сделок с ним от 10.03.2016 № 90-15762880);

- Санкт-Петербург, г. Петергоф, пер. Суворовцев, д. 6 (согласно выписке из единого государственного реестра прав на недвижимое имущество и сделок с ним от 10.03.2016 № 90-15763307); пер. Суворовцев, д. 6, лит. А (согласно техническому паспорту от 31.03.2008);

- Санкт-Петербург, г. Петергоф, пер. Суворовцев, д. 7, лит. А (согласно выписке из единого государственного реестра прав на недвижимое имущество и сделок с ним от 10.03.2016 № 90-15764459);

- Санкт-Петербург, г. Петергоф, пер. Суворовцев, д. 8 (согласно выписке из единого государственного реестра прав на недвижимое имущество и сделок с ним от 10.03.2016 № 90-15791940); пер. Суворовцев, д. 8, лит. А (согласно техническому

паспорту от 03.04.2008);

- Санкт-Петербург, г. Петергоф, пер. Суворовцев, д. 10 (согласно выписке из единого государственного реестра прав на недвижимое имущество и сделок с ним от 10.03.2016 № 90-15756401); пер. Суворовцев, д. 10, лит. А (согласно техническому паспорту от 03.04.2008);

- Санкт-Петербург, г. Петергоф, ул. Володи Дубинина, д. 1, лит. А (согласно выписке из единого государственного реестра прав на недвижимое имущество и сделок с ним от 09.03.2016 № 90-15724697);

- Санкт-Петербург, г. Петергоф, ул. Володи Дубинина, д. 2 (согласно выписке из единого государственного реестра прав на недвижимое имущество и сделок с ним от 09.03.2016 № 90-15733244); ул. Володи Дубинина, д. 2, лит. А (согласно техническому паспорту от 14.04.2011);

- Санкт-Петербург, г. Петергоф, ул. Володи Дубинина, д. 3 (согласно выписке из единого государственного реестра прав на недвижимое имущество и сделок с ним от 09.03.2016 № 90-15734340); ул. Володи Дубинина, д. 3, лит. А (согласно техническому паспорту от 07.04.2008);

- Санкт-Петербург, г. Петергоф, ул. Володи Дубинина, д. 4, лит. А (согласно выписке из единого государственного реестра прав на недвижимое имущество и сделок с ним от 09.03.2016 № 90-15734847);

- Санкт-Петербург, г. Петергоф, ул. Володи Дубинина, д. 5 (согласно выписке из единого государственного реестра прав на недвижимое имущество и сделок с ним от 09.03.2016 № 90-15735000); ул. Володи Дубинина, д. 5, лит. А (согласно техническому паспорту от 20.03.2008);

- Санкт-Петербург, г. Петергоф, ул. Володи Дубинина, д. 6, лит. А (согласно выписке из единого государственного реестра прав на недвижимое имущество и сделок с ним от 09.03.2016 № 90-15736308);

- Санкт-Петербург, г. Петергоф, ул. Володи Дубинина, д. 7 (согласно выписке из единого государственного реестра прав на недвижимое имущество и сделок с ним от 09.03.2016 № 90-15736629); ул. Володи Дубинина, д. 7, лит. А (согласно техническому паспорту от 20.03.2008);

- Санкт-Петербург, г. Петергоф, ул. Володи Дубинина, д. 8 (согласно выписке из единого государственного реестра прав на недвижимое имущество и сделок с ним от 09.03.2016 № 90-15737248); ул. Володи Дубинина, д. 8, лит. А (согласно техническому паспорту от 26.09.2006);

- Санкт-Петербург, г. Петергоф, ул. Володи Дубинина, д. 10, лит. А (согласно выписке из единого государственного реестра прав на недвижимое имущество и сделок с ним от 09.03.2016 № 90-15725288);

- Санкт-Петербург, г. Петергоф, ул. Володи Дубинина, д. 12 (согласно выписке из единого государственного реестра прав на недвижимое имущество и сделок с ним от 09.03.2016 № 90-15725485); ул. Володи Дубинина, д. 12, лит. А (согласно техническому паспорту от 07.04.2008);

- Санкт-Петербург, г. Петродворец, ул. Юты Бондаровской, 3 (согласно решению

Исполкома Ленгорсовета от 16.07.1990 № 608);

7. Сведения о границах территории объекта культурного наследия (для объектов археологического наследия прилагается графическое отражение границ на плане земельного участка, в границах которого он располагается):

план границ территории объекта культурного наследия регионального значения "Казармы 148-го пехотного Каспийского полка (с территорией)", утвержденный КГИОП 16.09.2013, согласно приложению № 1 к настоящему охранному обязательству

8. Описание предмета охраны объекта культурного наследия:

- перечень предметов охраны здания, расположенного по адресу: Санкт-Петербург, г. Петергоф, Суворовский городок, д. 2, литера А, входящего в состав объекта культурного наследия регионального значения "Казармы 148-го пехотного Каспийского полка (с территорией)", утвержденный распоряжением КГИОП от 16.06.2011 № 10-305, согласно приложению № 2 к настоящему охранному обязательству;

- предмет охраны здания, расположенного по адресу: Санкт-Петербург, г. Петергоф, Суворовский городок, д. 69, лит. А, корп. 5, входящего в состав объекта культурного наследия регионального значения "Казармы 148-го пехотного Каспийского полка (с территорией)", определенный распоряжением КГИОП от 28.01.2013 № 10-24, согласно приложению № 3 к настоящему охранному обязательству;

- предмет охраны здания, расположенного по адресу: Санкт-Петербург, г. Петергоф, Суворовский городок, д. 69, лит. А, корп. 6, входящего в состав объекта культурного наследия регионального значения "Казармы 148-го пехотного Каспийского полка (с территорией)", определенный распоряжением КГИОП от 28.01.2013 № 10-23, согласно приложению № 4 к настоящему охранному обязательству;

- предмет охраны здания, расположенного по адресу: Санкт-Петербург, г. Петергоф, ул. Юты Бондаровской, д. 19, лит. А, входящего в состав объекта культурного наследия регионального значения "Казармы 148-го пехотного Каспийского полка (с территорией)", определенный распоряжением КГИОП от 08.07.2013 № 10-332, согласно приложению № 5 к настоящему охранному обязательству;

- часть предмета охраны объекта культурного наследия регионального значения "Казармы 148-го пехотного Каспийского полка (с территорией)", расположенного по адресу: Санкт-Петербург, г. Петергоф, ул. Юты Бондаровской, д. 21, лит. А, утвержденная распоряжением КГИОП от 07.11.2016 № 10-585, согласно приложению № 6 к настоящему охранному обязательству;

- перечень предметов охраны здания, входящего в состав объекта культурного наследия регионального значения "Казармы 148-го пехотного Каспийского полка (с территорией)", расположенного по адресу: Санкт-Петербург, г. Петергоф, ул. Юты Бондаровской, д. 23, литера А, утвержденный распоряжением КГИОП от 16.03.2011 № 10-42, согласно приложению № 7 к настоящему охранному обязательству;

- предмет охраны здания, расположенного по адресу: Санкт-Петербург, г. Петергоф, пер. Суворовцев, д. 1, лит. А, входящего в состав объекта культурного наследия регионального значения "Казармы 148-го пехотного Каспийского полка (с территорией)", определенный распоряжением КГИОП от 28.05.2013 № 10-272, согласно приложению № 8 к настоящему охранному обязательству;

- часть предмета охраны объекта культурного наследия регионального значения "Казармы 148-го пехотного Каспийского полка (с территорией)", расположенного по адресу: Санкт-Петербург, г. Петергоф, пер. Суворовцев, д. 5 , лит. А, определенная распоряжением КГИОП от 24.06.2015 № 10-269, согласно приложению № 9 к настоящему охранному обязательству;

- перечень предметов охраны здания, расположенного по адресу: Санкт-Петербург, г. Петергоф, пер. Суворовцев, д. 7, литера А, входящего в состав объекта культурного наследия регионального значения "Казармы 148-го пехотного Каспийского полка (с территорией)", утвержденный распоряжением КГИОП от 20.07.2011 № 10-414, согласно приложению № 10 к настоящему охранному обязательству;

- часть предмета охраны объекта культурного наследия регионального значения "Казармы 148-го пехотного Каспийского полка (с территорией)", расположенного по адресу: Санкт-Петербург, г. Петергоф, пер. Суворовцев, д. 8 , лит. А, определенная распоряжением КГИОП от 23.06.2015 № 10-253, согласно приложению № 11 к настоящему охранному обязательству;

- предмет охраны объекта культурного наследия регионального значения, расположенного по адресу: Санкт-Петербург, г. Петергоф, ул. Володи Дубинина, д. 10, литера А, являющегося частью объекта культурного наследия регионального значения "Казармы 148-го пехотного Каспийского полка (с территорией)", определенный распоряжением КГИОП от 17.12.2014 № 10-815, согласно приложению № 12 к настоящему охранному обязательству.

9. Фотографическое (иное графическое) изображение объекта (на момент утверждения охранного обязательства):

Прилагается: изображения,
(указать количество)

согласно приложению № 13 к настоящему охранному обязательству.

10. Сведения о наличии зон охраны данного объекта культурного наследия с указанием номера и даты принятия органом государственной власти акта об утверждении указанных зон либо информация о расположении данного объекта культурного наследия/земельного участка, в границах которого располагается объект археологического наследия, в границах зон охраны другого объекта культурного наследия:

Закон Санкт-Петербурга от 24.12.2008 № 820-7 "О границах объединенных зон охраны объектов культурного наследия, расположенных на территории Санкт-Петербурга, режимах использования земель и требованиях к градостроительным регламентам в границах указанных зон"

11. Сведения о требованиях к осуществлению деятельности в границах территории объекта культурного наследия, включенного в единый государственный реестр объектов культурного наследия (памятников истории и культуры) народов Российской Федерации, об особом режиме использования земельного участка, в границах которого располагается объект археологического наследия, установленных статьей 5.1 Федерального закона от 25.06.2002 N 73-ФЗ "Об объектах культурного наследия (памятниках истории и культуры) народов Российской Федерации" (далее - Закон 73-ФЗ):

1) на территории памятника или ансамбля запрещаются строительство объектов капитального строительства и увеличение объемно-пространственных характеристик

существующих на территории памятника или ансамбля объектов капитального строительства; проведение земляных, строительных, мелиоративных и иных работ, за исключением работ по сохранению объекта культурного наследия или его отдельных элементов, сохранению историко-градостроительной или природной среды объекта культурного наследия;

2) на территории памятника, ансамбля разрешается ведение хозяйственной деятельности, не противоречащей требованиям обеспечения сохранности объекта культурного наследия и позволяющей обеспечить функционирование объекта культурного наследия в современных условиях;

3) в случае нахождения памятника или ансамбля на территории достопримечательного места подлежат также выполнению требования и ограничения, установленные в соответствии со статьей 5.1 Закона 73-ФЗ, для осуществления хозяйственной деятельности на территории достопримечательного места;

4) особый режим использования земельного участка, в границах которого располагается объект археологического наследия, предусматривает возможность проведения археологических полевых работ в порядке, установленном Законом 73-ФЗ, земляных, строительных, мелиоративных, хозяйственных работ, указанных в статье 30 Закона 73-ФЗ работ по использованию лесов и иных работ при условии обеспечения сохранности объекта археологического наследия, а также обеспечения доступа граждан к указанному объекту.

12. Иные сведения, предусмотренные Законом 73-ФЗ:

Действие охранного обязательства прекращается со дня принятия Правительством Российской Федерации решения об исключении объекта культурного наследия из реестра.

Раздел 2. Требования к сохранению объекта культурного наследия (заполняется в соответствии со статьей 47.2 Закона 73-ФЗ)

13. Требования к сохранению объекта культурного наследия, включенного в единый государственный реестр объектов культурного наследия (памятников истории и культуры) народов Российской Федерации, предусматривают консервацию, ремонт, реставрацию объекта культурного наследия, приспособление объекта культурного наследия для современного использования либо сочетание указанных мер.

Состав (перечень) и сроки (периодичность) проведения работ по сохранению объекта культурного наследия, в отношении которого утверждено охранное обязательство, определяются соответствующим органом охраны объектов культурного наследия:

Комитет по государственному контролю, использованию и охране памятников истории и культуры Санкт-Петербурга (далее - КГИОП)

(указать наименование органа охраны объектов культурного наследия, утвердившего охранное обязательство)

на основании акта технического состояния объекта культурного наследия, составленного в порядке, установленном пунктом 2 статьи 47.2 Закона 73-ФЗ.

14. Лицо (лица), указанное (указанные) в пункте 11 статьи 47.6 Закона 73-ФЗ, обязано (обязаны) обеспечить финансирование и организацию проведения научно-исследовательских, изыскательских, проектных работ, консервации, ремонта, реставрации и иных работ, направленных на обеспечение физической сохранности объекта культурного наследия и сохранение предмета охраны объекта культурного наследия, в порядке, установленном Законом 73-ФЗ.

В случае обнаружения при проведении работ по сохранению объекта культурного

наследия объектов, обладающих признаками объекта культурного наследия, в том числе объектов археологического наследия, собственник или иной законный владелец обязан незамедлительно приостановить работы и направить в течение трех рабочих дней со дня их обнаружения заявление в письменной форме об указанных объектах в региональный орган охраны объектов культурного наследия:

КГИОП

(указать наименование соответствующего регионального органа охраны объектов культурного наследия. В случае если охранное обязательство утверждено не данным органом охраны, указать его полное наименование и почтовый адрес)

Дальнейшее взаимодействие с региональным органом охраны объектов культурного наследия собственник или иной законный владелец объекта культурного наследия обязан осуществлять в порядке, установленном статьей 36 Закона 73-ФЗ.

15. Работы по сохранению объекта культурного наследия должны организовываться собственником или иным законным владельцем объекта культурного наследия в соответствии с порядком, предусмотренным статьей 45 Закона 73-ФЗ.

16. Собственник (иной законный владелец) земельного участка, в границах которого расположен объект археологического наследия, обязан:

обеспечивать неизменность внешнего облика;

сохранять целостность, структуру объекта археологического наследия;

организовывать и финансировать спасательные археологические полевые работы на данном объекте археологического наследия в случае, предусмотренном статьей 40, и в порядке, установленном статьей 45.1 Закона 73-ФЗ.

Раздел 3. Требования к содержанию объекта культурного наследия (заполняется в соответствии со статьей 47.3 Закона 73-ФЗ)

17. При содержании и использовании объекта культурного наследия, включенного в единый государственный реестр объектов культурного наследия (памятников истории и культуры) народов Российской Федерации, в целях поддержания в надлежащем техническом состоянии без ухудшения физического состояния и (или) изменения предмета охраны данного объекта культурного наследия лица, указанные в пункте 11 статьи 47.6 Закона 73-ФЗ, обязаны:

1) осуществлять расходы на содержание объекта культурного наследия и поддержание его в надлежащем техническом, санитарном и противопожарном состоянии;

2) не проводить работы, изменяющие предмет охраны объекта культурного наследия либо ухудшающие условия, необходимые для сохранности объекта культурного наследия;

3) не проводить работы, изменяющие облик, объемно-планировочные и конструктивные решения и структуры, интерьер объекта культурного наследия в случае, если предмет охраны объекта культурного наследия не определен;

4) соблюдать установленные статьей 5.1 Закона 73-ФЗ требования к осуществлению деятельности в границах территории объекта культурного наследия, особый режим использования земельного участка, водного объекта или его части, в границах которых располагается объект археологического наследия;

5) не использовать объект культурного наследия (за исключением оборудованных с учетом требований противопожарной безопасности объектов культурного наследия, предназначенных либо предназначавшихся для осуществления и (или) обеспечения указанных ниже видов хозяйственной деятельности, и помещений для хранения предметов религиозного назначения, включая свечи и лампадное масло):

под склады и объекты производства взрывчатых и огнеопасных материалов, предметов и веществ, загрязняющих интерьер объекта культурного наследия, его фасад, территорию и

водные объекты и (или) имеющих вредные парогазообразные и иные выделения;

под объекты производства, имеющие оборудование, оказывающее динамическое и вибрационное воздействие на конструкции объекта культурного наследия, независимо от мощности данного оборудования;

под объекты производства и лаборатории, связанные с неблагоприятным для объекта культурного наследия температурно-влажностным режимом и применением химически активных веществ;

б) незамедлительно извещать:

КГИОП

(указать наименование органа охраны объектов культурного наследия, утвердившего охранное обязательство)

обо всех известных ему повреждениях, авариях или об иных обстоятельствах, причинивших вред объекту культурного наследия, включая объект археологического наследия, земельному участку в границах территории объекта культурного наследия или угрожающих причинением такого вреда, и безотлагательно принимать меры по предотвращению дальнейшего разрушения, в том числе проводить противоаварийные работы в порядке, установленном для проведения работ по сохранению объекта культурного наследия;

7) не допускать ухудшения состояния территории объекта культурного наследия, включенного в единый государственный реестр объектов культурного наследия (памятников истории и культуры) народов Российской Федерации, поддерживать территорию объекта культурного наследия в благоустроенном состоянии.

18. Собственник жилого помещения, являющегося объектом культурного наследия или частью такого объекта, обязан выполнять требования к сохранению объекта культурного наследия в части, предусматривающей обеспечение поддержания объекта культурного наследия или части объекта культурного наследия в надлежащем техническом состоянии без ухудшения физического состояния и изменения предмета охраны объекта культурного наследия.

19. В случае обнаружения при проведении работ на земельном участке в границах территории объекта культурного наследия объектов, либо на земельном участке, в границах которого располагается объект археологического наследия, объектов, обладающих признаками объекта культурного наследия, лица, указанные в пункте 11 статьи 47.6 Закона 73-ФЗ, осуществляют действия, предусмотренные подпунктом 2 пункта 3 статьи 47.2 Закона 73-ФЗ.

20. В случае если содержание или использование объекта культурного наследия, включенного в единый государственный реестр объектов культурного наследия (памятников истории и культуры) народов Российской Федерации, а также земельного участка, в границах которого располагается объект археологического наследия, может привести к ухудшению состояния данного объекта культурного наследия и (или) предмета охраны данного объекта культурного наследия, в предписании, направляемом

КГИОП

(указать наименование органа охраны объектов культурного наследия, утвердившего охранное обязательство)

собственнику или иному законному владельцу объекта культурного наследия, устанавливаются следующие требования:

1) к видам хозяйственной деятельности с использованием объекта культурного наследия, включенного в реестр, земельного участка, в границах которого располагается объект археологического наследия, либо к видам хозяйственной деятельности, оказывающим воздействие на указанные объекты, в том числе ограничение хозяйственной деятельности;

2) к использованию объекта культурного наследия, включенного в реестр, земельного участка, в границах которого располагается объект археологического наследия, при осуществлении хозяйственной деятельности, предусматривающие в том числе ограничение технических и иных параметров воздействия на объект культурного наследия;

3) к благоустройству в границах территории объекта культурного наследия, включенного в реестр, земельного участка, в границах которого располагается объект археологического наследия.

Раздел 4. Требования к обеспечению доступа граждан
Российской Федерации, иностранных граждан и лиц без гражданства
к объекту культурного наследия, включенному в реестр
(заполняется в соответствии со статьей 47.4 Закона 73-ФЗ)

21. Условия доступа к объекту культурного наследия, включенному в реестр (периодичность, длительность и иные характеристики доступа), устанавливаются соответствующим органом охраны объектов культурного наследия, определенным пунктом 7 статьи 47.6 Закона 73-ФЗ, с учетом мнения собственника или иного законного владельца такого объекта, а также с учетом вида объекта культурного наследия, включенного в реестр, категории его историко-культурного значения, предмета охраны, физического состояния объекта культурного наследия, требований к его сохранению, характера современного использования данного объекта культурного наследия, включенного в реестр.

Условия доступа к объектам культурного наследия, включенным в реестр, используемым в качестве жилых помещений, а также к объектам культурного наследия религиозного назначения, включенным в реестр, устанавливаются соответствующим органом охраны объектов культурного наследия по согласованию с собственниками или иными законными владельцами этих объектов культурного наследия.

При определении условий доступа к памятникам или ансамблям религиозного назначения учитываются требования к внешнему виду и поведению лиц, находящихся в границах территорий указанных объектов культурного наследия религиозного назначения, соответствующие внутренним установлениям религиозной организации, если такие установления не противоречат законодательству Российской Федерации.

В случае, если интерьер объекта культурного наследия не относится к предмету охраны объекта культурного наследия, требование к обеспечению доступа во внутренние помещения объекта культурного наследия, включенного в реестр, не может быть установлено.

Условия доступа к объектам культурного наследия, расположенным на территории Российской Федерации и предоставленным в соответствии с международными договорами Российской Федерации дипломатическим представительствам и консульским учреждениям иностранных государств в Российской Федерации, международным организациям, а также к объектам культурного наследия, находящимся в собственности иностранных государств и международных организаций, устанавливаются в соответствии с международными договорами Российской Федерации.

Физические и юридические лица, проводящие археологические полевые работы, имеют право доступа к объектам археологического наследия, археологические полевые работы на которых предусмотрены разрешением (открытым листом) на проведение археологических полевых работ. Физическим и юридическим лицам, проводящим археологические полевые работы, в целях проведения указанных работ собственниками и (или) пользователями земельных участков, в границах которых расположены объекты археологического наследия, должен быть обеспечен доступ к земельным участкам, участкам водных объектов, участкам лесного фонда, на территорию, определенную разрешением (открытым листом) на проведение археологических полевых работ.

В интересах сохранения объекта культурного наследия, доступ к объекту культурного наследия (его части), может быть приостановлен на время проведения работ по сохранению объекта культурного наследия или в связи с ухудшением его физического

состояния. Приостановление доступа к объекту культурного наследия (его части) и возобновление доступа к нему осуществляются по решению КГИОП.

Обеспечить доступ гражданам Российской Федерации, иностранным гражданам и лицам без гражданства во внутренние помещения объекта культурного наследия, интерьер которых относится к предметам охраны объекта культурного наследия, а также обеспечить доступ к объекту культурного наследия в соответствии с внутренними распорядками, установленными собственниками или иным законными владельцами объекта культурного наследия.

Раздел 5. Требования к размещению наружной рекламы на объектах культурного наследия, их территориях

(заполняется в случаях, определенных подпунктом 4 пункта 2 статьи 47.6 Закона 73-ФЗ)

22. Требования к размещению наружной рекламы:

Не допускается распространение наружной рекламы на объектах культурного наследия, включенных в единый государственный реестр объектов культурного наследия (памятников истории и культуры) народов Российской Федерации, а также на их территориях, за исключением достопримечательных мест.

Запрет или ограничение распространения наружной рекламы на объектах культурного наследия, находящихся в границах достопримечательного места и включенных в единый государственный реестр объектов культурного наследия (памятников истории и культуры) народов Российской Федерации, а также требования к ее распространению устанавливаются соответствующим органом охраны объектов культурного наследия, определенным пунктом 7 статьи 47.6 Закона 73-ФЗ, и вносятся в правила землепользования и застройки, разработанные в соответствии с Градостроительным кодексом Российской Федерации.

Указанные требования не применяются в отношении распространения на объектах культурного наследия, их территориях наружной рекламы, содержащей исключительно информацию о проведении на объектах культурного наследия, их территориях театрально-зрелищных, культурно-просветительных и зрелищно-развлекательных мероприятий или исключительно информацию об указанных мероприятиях с одновременным упоминанием об определенном лице как о спонсоре конкретного мероприятия при условии, если такому упоминанию отведено не более чем десять процентов рекламной площади (пространства). В таком случае актом соответствующего органа охраны объектов культурного наследия устанавливаются требования к размещению наружной рекламы на данном объекте культурного наследия (либо его территории), включая место (места) ее возможного размещения, требования к внешнему виду, цветовым решениям, способам крепления.

Раздел 6. Иные обязанности лица (лиц), указанного (указанных) в пункте 11 статьи 47.6 Федерального закона от 25.06.2002 N 73-ФЗ "Об объектах культурного наследия (памятниках истории и культуры) народов Российской Федерации"

23. Для лица (лиц), указанного (указанных) в пункте 11 статьи 47.6 Закона 73-ФЗ, устанавливаются обязанности:

1) по финансированию мероприятий, обеспечивающих выполнение требований в отношении объекта культурного наследия, включенного в реестр, установленных статьями 47.2 - 47.4 Закона 73-ФЗ;

2) по соблюдению требований к осуществлению деятельности в границах территории объекта культурного наследия, включенного в реестр, либо особого режима использования земельного участка, в границах которого располагается объект археологического наследия, установленных статьей 5.1 Закона 73-ФЗ.

24. Собственник, иной законный владелец, пользователь объекта культурного наследия, земельного участка, в границах которого располагается объект археологического

наследия (в случае, указанном в пункте 11 статьи 47.6 Закона 73-ФЗ), а также все лица, привлеченные ими к проведению работ по сохранению (содержанию) объекта культурного наследия, обязаны соблюдать требования, запреты и ограничения, установленные законодательством об охране объектов культурного наследия.

25. Дополнительные требования в отношении объекта культурного наследия:

1) Выполнить работы по сохранению объекта культурного наследия, определенные КГИОП на основании акта технического состояния объекта культурного наследия, составленного в порядке, установленном пунктом 2 статьи 47.2 Закона 73-ФЗ:

- Санкт-Петербург, г. Петергоф, ул. Суворовский городок, д. 1, лит. А

NN Пп	Наименование работ	Сроки выполнения	Примечание
1	Выполнить работы по реставрации объекта культурного наследия на основании задания и разрешения КГИОП, в соответствии с проектной документацией, согласованной с КГИОП.	В течение 36 месяцев со дня утверждения охранного обязательства актом КГИОП	
2	В установленном порядке выполнить благоустройство территории объекта культурного наследия.	В течение 60 месяцев со дня утверждения охранного обязательства актом КГИОП	

- Санкт-Петербург, г. Петергоф, ул. Суворовский городок, д. 2, лит. А

NN Пп	Наименование работ	Сроки выполнения	Примечание
1	В установленном законом порядке выполнить демонтаж несогласованных с КГИОП дополнительных элементов устройства окон (наружные решетки).	В течение 6 месяцев со дня утверждения охранного обязательства актом КГИОП	
2	На основании задания и разрешения КГИОП выполнить работы по реставрации объекта культурного наследия в соответствии с проектной документацией, согласованной с КГИОП.	В течение 24 месяцев со дня утверждения охранного обязательства актом КГИОП	
3	В установленном порядке выполнить благоустройство территории объекта культурного наследия.	В течение 60 месяцев со дня утверждения охранного обязательства актом КГИОП	

- Санкт-Петербург, г. Петергоф, ул. Суворовский городок, д. 69, корп. 5, лит. А

NN Пп	Наименование работ	Сроки выполнения	Примечание
1	На основании задания и	В течение 12 месяцев	

	разрешения КГИОП выполнить работы по реставрации объекта культурного наследия (в части замены дверных и воротных заполнений) в соответствии с проектной документацией, согласованной с КГИОП.	со дня утверждения охранного обязательства актом КГИОП	
2	В установленном порядке выполнить благоустройство территории объекта культурного наследия.	В течение 60 месяцев со дня утверждения охранного обязательства актом КГИОП	

- Санкт-Петербург, г. Петергоф, ул. Суворовский городок, д. 69, корп. 6, лит. А

NN Пп	Наименование работ	Сроки выполнения	Примечание
1	На основании задания и разрешения КГИОП выполнить работы по реставрации объекта культурного наследия в соответствии с проектной документацией, согласованной с КГИОП.	В течение 24 месяцев со дня утверждения охранного обязательства актом КГИОП	
2	В установленном порядке выполнить благоустройство территории объекта культурного наследия.	В течение 60 месяцев со дня утверждения охранного обязательства актом КГИОП	

- Санкт-Петербург, г. Петергоф, ул. Юты Бондаровской, д. 18, лит. А

NN Пп	Наименование работ	Сроки выполнения	Примечание
1	На основании задания и разрешения КГИОП выполнить работы по реставрации объекта культурного наследия в соответствии с проектной документацией, согласованной с КГИОП.	В течение 36 месяцев со дня утверждения охранного обязательства актом КГИОП	
2	В установленном порядке выполнить благоустройство территории объекта культурного наследия.	В течение 60 месяцев со дня утверждения охранного обязательства актом КГИОП	

- Санкт-Петербург, г. Петергоф, ул. Юты Бондаровской, д. 19, лит. А

NN Пп	Наименование работ	Сроки выполнения	Примечание
1	В установленном порядке выполнить благоустройство территории объекта	В течение 60 месяцев со дня утверждения охранного	

	культурного наследия.	обязательства актом КГИОП	
--	-----------------------	---------------------------	--

- Санкт-Петербург, г. Петергоф, ул. Юты Бондаровской, д. 20, лит. А

NN Пп	Наименование работ	Сроки выполнения	Примечание
1	На основании задания и разрешения КГИОП выполнить работы по ремонту фасадов объекта культурного наследия.	В течение 54 месяцев со дня утверждения охранного обязательства актом КГИОП	
2	В установленном порядке выполнить благоустройство территории объекта культурного наследия.	В течение 60 месяцев со дня утверждения охранного обязательства актом КГИОП	

- Санкт-Петербург, г. Петергоф, ул. Юты Бондаровской, д. 21, лит. А

NN Пп	Наименование работ	Сроки выполнения	Примечание
1	На основании задания и разрешения КГИОП выполнить работы по реставрации объекта культурного наследия в соответствии с проектной документацией, согласованной с КГИОП.	В течение 48 месяцев со дня утверждения охранного обязательства актом КГИОП	
2	В установленном порядке выполнить благоустройство территории объекта культурного наследия.	В течение 60 месяцев со дня утверждения охранного обязательства актом КГИОП	

- Санкт-Петербург, г. Петергоф, ул. Юты Бондаровской, д. 23, лит. А

NN Пп	Наименование работ	Сроки выполнения	Примечание
1	В установленном порядке выполнить благоустройство территории объекта культурного наследия.	В течение 60 месяцев со дня утверждения охранного обязательства актом КГИОП	

- Санкт-Петербург, г. Петергоф, пер. Суворовцев, д. 1, лит. А

NN Пп	Наименование работ	Сроки выполнения	Примечание
1	На основании задания и разрешения КГИОП выполнить работы по сохранению объекта культурного наследия (в части выполнения расстекловки металлопластиковых оконных	В течение 12 месяцев со дня утверждения охранного обязательства актом КГИОП	

	заполнений по аналогу существующих исторических оконных заполнений на фасадах здания и замены дверных заполнений)		
2	В установленном порядке выполнить благоустройство территории объекта культурного наследия.	В течение 60 месяцев со дня утверждения охранного обязательства актом КГИОП	

- Санкт-Петербург, г. Петергоф, пер. Суворовцев, д. 2, лит. А

№ Пп	Наименование работ	Сроки выполнения	Примечание
1	На основании задания и разрешения выполнить работы по ремонту объекта культурного наследия КГИОП.	В течение 54 месяцев со дня утверждения охранного обязательства актом КГИОП	
2	В установленном порядке выполнить благоустройство территории объекта культурного наследия.	В течение 60 месяцев со дня утверждения охранного обязательства актом КГИОП	

- Санкт-Петербург, г. Петергоф, пер. Суворовцев, д. 3, лит. А

№ Пп	Наименование работ	Сроки выполнения	Примечание
1	В установленном порядке выполнить благоустройство территории объекта культурного наследия.	В течение 60 месяцев со дня утверждения охранного обязательства актом КГИОП	

- Санкт-Петербург, г. Петергоф, пер. Суворовцев, д. 4, лит. А

№ Пп	Наименование работ	Сроки выполнения	Примечание
1	На основании задания и разрешения КГИОП выполнить консервацию объекта культурного наследия (в том числе комплекс противоаварийных работ).	В течение 4 месяцев со дня утверждения охранного обязательства актом КГИОП	
2	На основании задания и разрешения КГИОП выполнить работы по реставрации объекта культурного наследия в соответствии с проектной документацией, согласованной с КГИОП.	В течение 24 месяцев со дня утверждения охранного обязательства актом КГИОП	
3	В установленном порядке выполнить благоустройство	В течение 60 месяцев со дня утверждения	

территории объекта культурного наследия.	охранного обязательства актом КГИОП	
--	-------------------------------------	--

- Санкт-Петербург, г. Петергоф, пер. Суворовцев, д. 5, лит. А

№	Наименование работ	Сроки выполнения	Примечание
1	На основании задания и разрешения КГИОП выполнить работы по реставрации объекта культурного наследия в соответствии с проектной документацией, согласованной с КГИОП.	В течение 48 месяцев со дня утверждения охранного обязательства актом КГИОП	
2	В установленном порядке выполнить благоустройство территории объекта культурного наследия.	В течение 60 месяцев со дня утверждения охранного обязательства актом КГИОП	

- Санкт-Петербург, г. Петергоф, пер. Суворовцев, д. 6, лит. А

№	Наименование работ	Сроки выполнения	Примечание
1	В установленном порядке выполнить благоустройство территории объекта культурного наследия.	В течение 60 месяцев со дня утверждения охранного обязательства актом КГИОП	

- Санкт-Петербург, г. Петергоф, пер. Суворовцев, д. 7, лит. А

№	Наименование работ	Сроки выполнения	Примечание
1	На основании задания и разрешения КГИОП выполнить работы по ремонту фасадов объекта культурного наследия.	В течение 48 месяцев со дня утверждения охранного обязательства актом КГИОП	
2	В установленном порядке выполнить благоустройство территории объекта культурного наследия.	В течение 60 месяцев со дня утверждения охранного обязательства актом КГИОП	

- Санкт-Петербург, г. Петергоф, пер. Суворовцев, д. 8, лит. А

№	Наименование работ	Сроки выполнения	Примечание
1	На основании задания и разрешения КГИОП выполнить работы по реставрации объекта культурного наследия в	В течение 36 месяцев со дня утверждения охранного обязательства актом	

	соответствии с проектной документацией, согласованной с КГИОП.	КГИОП	
2	В установленном порядке выполнить благоустройство территории объекта культурного наследия.	В течение 60 месяцев со дня утверждения охранного обязательства актом КГИОП	

- Санкт-Петербург, г. Петергоф, пер. Суворовцев, д. 10, лит. А

№ Пп	Наименование работ	Сроки выполнения	Примечание
1	В установленном порядке выполнить благоустройство территории объекта культурного наследия.	В течение 60 месяцев со дня утверждения охранного обязательства актом КГИОП	

- Санкт-Петербург, г. Петергоф, ул. Володи Дубинина, д. 1, лит. А

№ Пп	Наименование работ	Сроки выполнения	Примечание
1	В установленном порядке выполнить благоустройство территории объекта культурного наследия.	В течение 60 месяцев со дня утверждения охранного обязательства актом КГИОП	

- Санкт-Петербург, г. Петергоф, ул. Володи Дубинина, д. 2, лит. А

№ Пп	Наименование работ	Сроки выполнения	Примечание
1	На основании задания и разрешения КГИОП выполнить работы по ремонту объекта культурного наследия.	В течение 54 месяцев со дня утверждения охранного обязательства актом КГИОП	
2	В установленном порядке выполнить благоустройство территории объекта культурного наследия.	В течение 60 месяцев со дня утверждения охранного обязательства актом КГИОП	

- Санкт-Петербург, г. Петергоф, ул. Володи Дубинина, д. 3, лит. А

№ Пп	Наименование работ	Сроки выполнения	Примечание
1	В установленном порядке выполнить благоустройство территории объекта культурного наследия.	В течение 60 месяцев со дня утверждения охранного обязательства актом КГИОП	

- Санкт-Петербург, г. Петергоф, ул. Володи Дубинина, д. 4, лит. А

NN Пп	Наименование работ	Сроки выполнения	Примечание
1	На основании задания и разрешения КГИОП выполнить работы по реставрации фасадов объекта культурного наследия в соответствии с проектной документацией, согласованной с КГИОП.	В течение 24 месяцев со дня утверждения охранного обязательства актом КГИОП	
2	В установленном порядке выполнить благоустройство территории объекта культурного наследия.	В течение 60 месяцев со дня утверждения охранного обязательства актом КГИОП	

- Санкт-Петербург, г. Петергоф, ул. Володи Дубинина, д. 5, лит. А

NN Пп	Наименование работ	Сроки выполнения	Примечание
1	В установленном порядке выполнить благоустройство территории объекта культурного наследия.	В течение 60 месяцев со дня утверждения охранного обязательства актом КГИОП	

- Санкт-Петербург, г. Петергоф, ул. Володи Дубинина, д. 6, лит. А

NN Пп	Наименование работ	Сроки выполнения	Примечание
1	В установленном порядке выполнить благоустройство территории объекта культурного наследия.	В течение 60 месяцев со дня утверждения охранного обязательства актом КГИОП	

- Санкт-Петербург, г. Петергоф, ул. Володи Дубинина, д. 7, лит. А

NN Пп	Наименование работ	Сроки выполнения	Примечание
1	В установленном порядке выполнить благоустройство территории объекта культурного наследия.	В течение 60 месяцев со дня утверждения охранного обязательства актом КГИОП	

- Санкт-Петербург, г. Петергоф, ул. Володи Дубинина, д. 8, лит. А

NN Пп	Наименование работ	Сроки выполнения	Примечание
1	Выполнить работы по ремонту объекта культурного наследия на основании задания и разрешения КГИОП.	В течение 54 месяцев со дня утверждения охранного обязательства актом	

		КГИОП	
2	В установленном порядке выполнить благоустройство территории объекта культурного наследия.	В течение 60 месяцев со дня утверждения охранного обязательства актом КГИОП	

- Санкт-Петербург, г. Петергоф, ул. Володи Дубинина, д. 10, лит. А

NN Пп	Наименование работ	Сроки выполнения	Примечание
1	На основании задания и разрешения КГИОП выполнить консервацию объекта культурного наследия (в том числе комплекс противоаварийных работ).	В течение 3 месяцев со дня утверждения охранного обязательства актом КГИОП	
2	В установленном законом порядке и на основании согласованной КГИОП проектной документации произвести реставрацию объекта культурного наследия.	В течение 18 месяцев со дня вступления в законную силу решения суда.	Решение Петродворцового районного суда Санкт-Петербурга от 22.12.2016 по делу № 2-3334/2016
3	В установленном порядке выполнить благоустройство территории объекта культурного наследия.	В течение 60 месяцев со дня утверждения охранного обязательства актом КГИОП	

- Санкт-Петербург, г. Петергоф, ул. Володи Дубинина, д. 12, лит. А

NN Пп	Наименование работ	Сроки выполнения	Примечание
1	Выполнить работы по ремонту фасадов объекта культурного наследия на основании задания и разрешения КГИОП.	В течение 54 месяцев со дня утверждения охранного обязательства актом КГИОП	
2	В установленном порядке выполнить благоустройство территории объекта культурного наследия.	В течение 60 месяцев со дня утверждения охранного обязательства актом КГИОП	

- Санкт-Петербург, г. Петродворец, ул. Юты Бондаровской, 3

NN Пп	Наименование работ	Сроки выполнения	Примечание
1	На основании задания и разрешения КГИОП выполнить работы по реставрации объекта культурного наследия в соответствии с проектной документацией, согласованной	В течение 54 месяцев со дня утверждения охранного обязательства актом КГИОП	

	с КГИОП.		
2	В установленном порядке выполнить благоустройство территории объекта культурного наследия.	В течение 60 месяцев со дня утверждения охранного обязательства актом КГИОП	

2) Осуществлять размещение дополнительного оборудования и дополнительных элементов, переоборудование и переустройство на объекте культурного наследия, его территории, в соответствии с порядком, установленным законодательством Российской Федерации и Санкт-Петербурга, предусматривающим получение согласования с КГИОП.

3) Не допускать уничтожения или повреждения объекта культурного наследия, а также действий, создающих угрозу уничтожения, повреждения объекта культурного наследия или причинения ему иного вреда.

4) Обеспечивать условия, препятствующие уничтожению, повреждению объекта культурного наследия или его территории со стороны третьих лиц, не являющихся собственником (законным владельцем) объекта культурного наследия или его части.

5) Проводить обследование технического состояния объекта культурного наследия и территории не реже одного раза в пять лет.

Выводы и рекомендации обследований представлять в КГИОП на согласование.

6) Исполнять требования предписаний КГИОП об устранении нарушений законодательства в области сохранения и использования объекта культурного наследия и обеспечении сохранности объекта культурного наследия в установленные в них сроки.

7) В установленном порядке обеспечивать установку на объекте культурного наследия информационных надписей и обозначений, обеспечивая их содержание, а также ремонт и восстановление в случае выявления повреждения или утраты.

8) Безвозмездно предоставлять должностным лицам КГИОП информацию и документы по вопросам охраны объекта культурного наследия (в том числе, касающуюся вопросов обеспечения сохранности и содержания объекта культурного наследия и его территории).

9) Обеспечить условия соответствия объекта культурного наследия требованиям пожарной безопасности в соответствии с действующим законодательством исходя из требований по сохранению облика, интерьера и предмета охраны объекта культурного наследия, в том числе при необходимости обеспечить разработку специальных технических условий, отражающих специфику обеспечения их пожарной безопасности и содержащих комплекс необходимых инженерно-технических и организационных мероприятий по обеспечению пожарной безопасности.

10) Собственник (иной законный владелец) объекта культурного наследия обязан беспрепятственно по предъявлению служебного удостоверения и копии приказа (распоряжения) руководителя (заместителя руководителя) КГИОП о назначении проверки, либо задания КГИОП обеспечивать доступ должностных лиц КГИОП, уполномоченных на осуществление государственного надзора за состоянием, содержанием, сохранением, использованием, популяризацией и государственной охраной объектов культурного наследия к объекту культурного наследия, для посещения и обследования используемых указанными лицами при осуществлении хозяйственной и иной деятельности территории, зданий, производственных, хозяйственных и иных нежилых помещений, строений, сооружений, являющихся объектами культурного наследия либо находящиеся в зонах охраны таких объектов, земельных участков, на которых такие объекты расположены либо которые находятся в зонах охраны таких объектов, а с согласия собственников жилые помещения, являющиеся объектами культурного наследия, в целях проведения исследований, испытаний, измерений, расследований, экспертизы и других мероприятий по контролю.

11) Направлять в КГИОП, ежегодно в срок не позднее 1 июля года, следующего за

отчетным, уведомление о выполнении требований охранного обязательства.

12) Учреждениям и организациям, предоставляющим услуги населению, выполнять в соответствии с законодательством Российской Федерации требования по обеспечению доступа к объекту культурного наследия инвалидов, которые включают, в том числе, следующие условия доступности объектов культурного наследия для инвалидов:

1. обеспечение возможности самостоятельного передвижения по территории объекта культурного наследия, обеспечение возможности входа и выхода из объекта культурного наследия, в том числе с использованием кресел-колясок, специальных подъемных устройств, возможности кратковременного отдыха в сидячем положении при нахождении на объекте культурного наследия, а также надлежащее размещение оборудования и носителей информации, используемых для обеспечения доступности объектов для инвалидов с учетом ограничений их жизнедеятельности;
2. дублирование текстовых сообщений голосовыми сообщениями, оснащение объекта культурного наследия знаками, выполненными рельефно-точечным шрифтом Брайля;
3. сопровождение инвалидов, имеющих стойкие расстройства функции зрения и самостоятельного передвижения;
4. обеспечение условий для ознакомления с надписями, знаками и иной текстовой и графической информацией, допуск тифлосурдопереводчика;
5. допуск собаки-проводника при наличии документа, подтверждающего специальное обучение собаки-проводника, выдаваемого в установленном порядке;
6. дублирование голосовой информации текстовой информацией, надписями и (или) световыми сигналами, допуск сурдопереводчика;
7. оказание помощи инвалидам в преодолении барьеров, мешающих ознакомлению с объектами культурного наследия (памятниками истории и культуры) народов Российской Федерации наравне с другими лицами.

Объем и содержание мер, обеспечивающих доступность для инвалидов объектов культурного наследия, определяется собственником (пользователем) объекта культурного наследия с учетом установленного порядка.

В целях обеспечения сохранности объекта культурного наследия в его исторической среде нормы установленного порядка применяются с учетом требований по сохранению объекта культурного наследия, предусмотренных Законом 73-ФЗ.

В случаях, когда обеспечение доступности для инвалидов объекта культурного наследия невозможно или может препятствовать соблюдению требований, обеспечивающих состояние сохранности и сохранение объекта культурного наследия, привести к изменению его особенностей, составляющих предмет охраны, собственником (пользователем) объекта культурного наследия предусматривается доступность объекта культурного наследия в дистанционном режиме посредством создания и развития в информационно-телекоммуникационной сети «Интернет» интернет-ресурса об объекте культурного наследия и обеспечения доступа к нему инвалидов, в том числе создание и адаптация интернет-ресурса для слабовидящих.

Приложение:

1. План границ территории объекта культурного наследия регионального значения "Казармы 148-го пехотного Каспийского полка (с территорией)", утвержденный КГИОП 16.09.2013.
2. Перечень предметов охраны здания, расположенного по адресу: Санкт-Петербург, г. Петергоф, Суворовский городок, д. 2, литера А, входящего в состав объекта культурного наследия регионального значения "Казармы 148-го пехотного Каспийского полка (с территорией)", утвержденный распоряжением КГИОП от 16.06.2011 № 10-305.
3. Предмет охраны здания, расположенного по адресу: Санкт-Петербург, г. Петергоф, Суворовский городок, д. 69, лит. А, корп. 5, входящего в состав объекта культурного

наследия регионального значения "Казармы 148-го пехотного Каспийского полка (с территорией)", определенный распоряжением КГИОП от 28.01.2013 № 10-24.

4. Предмет охраны здания, расположенного по адресу: Санкт-Петербург, г. Петергоф, Суворовский городок, д. 69, лит. А, корп. 6, входящего в состав объекта культурного наследия регионального значения "Казармы 148-го пехотного Каспийского полка (с территорией)", определенный распоряжением КГИОП от 28.01.2013 № 10-23.
5. Предмет охраны здания, расположенного по адресу: Санкт-Петербург, г. Петергоф, ул. Юты Бондаровской, д. 19, лит. А, входящего в состав объекта культурного наследия регионального значения "Казармы 148-го пехотного Каспийского полка (с территорией)", определенный распоряжением КГИОП от 08.07.2013 № 10-332.
6. Часть предмета охраны объекта культурного наследия регионального значения "Казармы 148-го пехотного Каспийского полка (с территорией)", расположенного по адресу: Санкт-Петербург, г. Петергоф, ул. Юты Бондаровской, д. 21, лит. А, утвержденная распоряжением КГИОП от 07.11.2016 № 10-585.
7. Перечень предметов охраны здания, входящего в состав объекта культурного наследия регионального значения "Казармы 148-го пехотного Каспийского полка (с территорией)", расположенного по адресу: Санкт-Петербург, г. Петергоф, ул. Юты Бондаровской, д. 23, литера А, утвержденный распоряжением КГИОП от 16.03.2011 № 10-42.
8. Предмет охраны здания, расположенного по адресу: Санкт-Петербург, г. Петергоф, пер. Суворовцев, д. 1, лит. А, входящего в состав объекта культурного наследия регионального значения "Казармы 148-го пехотного Каспийского полка (с территорией)", определенный распоряжением КГИОП от 28.05.2013 № 10-272.
9. Часть предмета охраны объекта культурного наследия регионального значения "Казармы 148-го пехотного Каспийского полка (с территорией)", расположенного по адресу: Санкт-Петербург, г. Петергоф, пер. Суворовцев, д. 5, лит. А, определенная распоряжением КГИОП от 24.06.2015 № 10-269.
10. Перечень предметов охраны здания, расположенного по адресу: Санкт-Петербург, г. Петергоф, пер. Суворовцев, д. 7, литера А, входящего в состав объекта культурного наследия регионального значения "Казармы 148-го пехотного Каспийского полка (с территорией)", утвержденный распоряжением КГИОП от 20.07.2011 № 10-414.
11. Часть предмета охраны объекта культурного наследия регионального значения "Казармы 148-го пехотного Каспийского полка (с территорией)", расположенного по адресу: Санкт-Петербург, г. Петергоф, пер. Суворовцев, д. 8, лит. А, определенная распоряжением КГИОП от 23.06.2015 № 10-253.
12. Предмет охраны объекта культурного наследия регионального значения, расположенного по адресу: Санкт-Петербург, г. Петергоф, ул. Володи Дубинина, д. 10, литера А, являющегося частью объекта культурного наследия регионального значения "Казармы 148-го пехотного Каспийского полка (с территорией)", определенный распоряжением КГИОП от 17.12.2014 № 10-815.
13. Фотографическое изображение объекта культурного наследия регионального значения "Казармы 148-го пехотного Каспийского полка (с территорией)".

План границ территории объекта культурного наследия регионального значения
"Казармы 148-го пехотного Каспийского полка (с территорией)"

г. Санкт-Петербург, г. Петергоф, ул. Юты Бондаровской, 1, 2, 3, 5, 6, 18, 19, 20, 21, 23; пер. Суворовцев, 1-8, 10; ул. В. Дубинина, 1-8, 10, 12

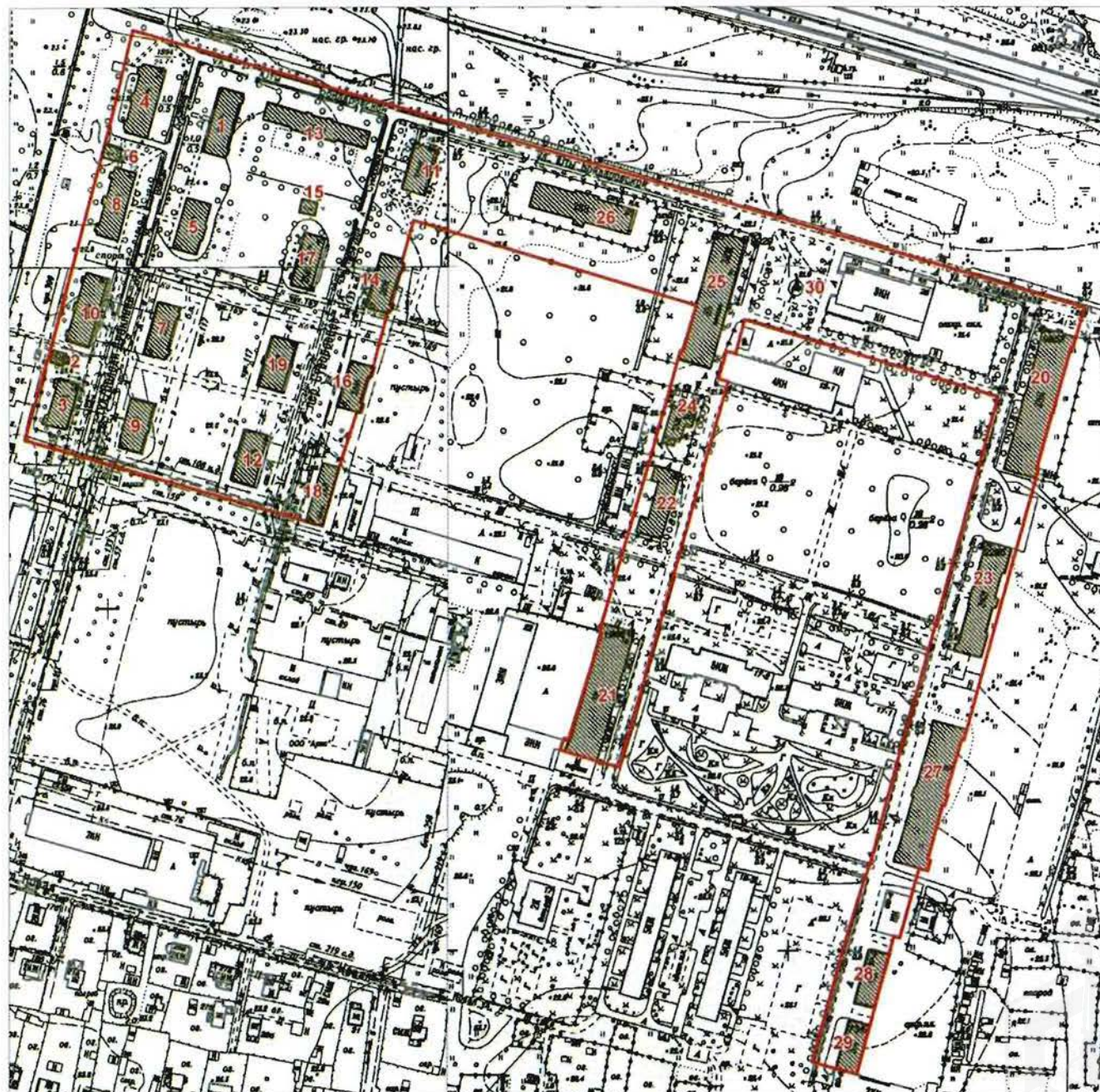



СОСТАВ ОБЪЕКТА:

1. Казарма (г. Петергоф, ул. Володи Дубинина, 1, лит. А)
2. Казарма (г. Петергоф, ул. Володи Дубинина, 10, лит. А)
3. Казарма (г. Петергоф, ул. Володи Дубинина, 12)
4. Казарма (г. Петергоф, ул. Володи Дубинина, 2)
5. Казарма (г. Петергоф, ул. Володи Дубинина, 3)
6. Казарма (г. Петергоф, ул. Володи Дубинина, 4, лит. А)
7. Казарма (г. Петергоф, ул. Володи Дубинина, 5)
8. Казарма (г. Петергоф, ул. Володи Дубинина, 6, лит. А)
9. Казарма (г. Петергоф, ул. Володи Дубинина, 7)
10. Казарма (г. Петергоф, ул. Володи Дубинина, 8)
11. Казарма (г. Петергоф, пер. Суворовцев, 1, лит. А)
12. Казарма (г. Петергоф, пер. Суворовцев, 10)
13. Казарма (г. Петергоф, пер. Суворовцев, 2)
14. Казарма (г. Петергоф, пер. Суворовцев, 3, лит. А)
15. Казарма (г. Петергоф, пер. Суворовцев, 4, лит. А)
16. Казарма (г. Петергоф, пер. Суворовцев, 5)
17. Казарма (г. Петергоф, пер. Суворовцев, 6)
18. Казарма (г. Петергоф, пер. Суворовцев, 7, лит. А)
19. Казарма (г. Петергоф, пер. Суворовцев, 8)
20. Казарма (г. Петергоф, Суворовский городок, 1, лит. А)
21. Казарма (г. Петергоф, ул. Юты Бондаровской, 18, лит. А)
22. Казарма (г. Петергоф, ул. Юты Бондаровской, 19, лит. А)
23. Казарма (г. Петергоф, Суворовский городок, 2, лит. А)
24. Казарма (г. Петергоф, ул. Юты Бондаровской, 20)
25. Казарма (г. Петергоф, ул. Юты Бондаровской, 21, лит. А)
26. Казарма (г. Петергоф, ул. Юты Бондаровской, 23, лит. А)
27. Казарма
28. Казарма (г. Петергоф, Суворовский городок, 69, корп. 5, лит. А)
29. Казарма (г. Петергоф, Суворовский городок, 69, корп. 6, лит. А)
30. Памятник

УСЛОВНЫЕ ОБОЗНАЧЕНИЯ

- Граница территории объекта культурного наследия регионального значения
- ▣ Объект культурного наследия регионального значения

Перечень
предметов охраны здания «Казарма», входящего в состав объекта культурного наследия
регионального значения «Казармы 148-го пехотного Каспийского полка (с территорией)»
Санкт-Петербург, Петродворцовый район, г. Петергоф, Суворовский городок,
д. 2, литера А.

№ пп	Виды предметов охраны	Элементы предметов охраны	Фотофиксация
1	2	3	4
1	Объемно-пространственное решение:	исторические габариты трехэтажного, прямоугольного в плане здания, включая шесть ризалитов, два фронтона, три аттика; исторические габариты и конфигурация (двускатная) крыши.	
2	Конструктивная система здания:	исторические наружные и внутренние кирпичные капитальные стены; тип сводов междуэтажных перекрытий – прусские;	

		<p>две лестницы – местоположение (по 1 и 21 осям), тип (двухмаршевые);</p> <p>центральная лестница – местоположение, габариты, тип (двухмаршевая), конструкция (на косоурах), ступени (из лещадной плиты), ограждение – техника исполнения (ковка), рисунок (простой геометрический с волютами в верхнем поясе, с торсированными в средней части прутками квадратного сечения).</p>	  
3	Объемно-планировочное решение:	историческое объемно-планировочное решение в габаритах капитальных стен.	

4	<p>Архитектурно-художественное решение фасадов:</p>	<p>материал и характер отделки фасадной поверхности – облицовка цоколя известняком; кирпич;</p> <p>дверные проемы – исторические габариты, конфигурация (лучковая), местоположение;</p> <p>оконные проемы – исторические габариты, конфигурация (лучковая), местоположение;</p> <p>восточный фасад:</p> <p>три ризалита;</p> <p>лопатки, угловые лопатки, рустованные до уровня междуэтажного карниза; междуэтажный карниз; лопатки, угловые лопатки до уровня венчающего карниза;</p> <p>замковые камни над оконными проемами;</p> <p>венчающий карниз с сухариками;</p> <p>западный фасад:</p> <p>три ризалита;</p> <p>лопатки, угловые лопатки, рустованные до уровня междуэтажного карниза;</p>	     
---	---	---	---

междуэтажный карниз, в том числе с сухариками над лопатками;
лопатки, угловые лопатки до уровня венчающего карниза;



замковые камни над оконными проемами;



межэтажная тяга с поребриком;

профилированный венчающий карниз с зубчиками;





аттик центрального ризалита сложной конфигурации с раскреповкой;



два аттика боковых ризалитов;



	<p>северный и южный фасады:</p> <p>угловые лопатки, рустованные до уровня междуэтажного карниза; междуэтажный карниз, в том числе с сухариками над лопатками; угловые лопатки до уровня венчающего карниза;</p> <p>замковые камни над оконными проемами;</p> <p>профилированный венчающий карниз с зубчиками; два фронтона.</p>	  
--	---	---



Предмет охраны
объекта культурного наследия регионального значения
«Казармы 148-го пехотного Каспийского полка (с территорией)» (1898-1903 гг),
расположенного по адресу:
Санкт-Петербург, город Петергоф, Суворовский городок, д. 69, лит. А, корпус 5.

Объемно-пространственное решение:

- исторические габариты и конфигурация (прямоугольного в плане) одноэтажного здания;
- исторические габариты и конфигурация крыши (двускатная, с сильным выносом, на резных кобылках, со слуховыми окнами), высотная отметка конька.

Конструктивная система здания:

- фундаменты;
- стены кирпичные наружные;
- внутренний каркас - колонны и балки перекрытия металлические клёпаные;
- перекрытия: система кирпичных сводов по металлическим балкам;
- перемычки оконных и дверных проемов (лучковые);
- кровля (листовой металл).

Историческое объемно-планировочное решение в габаритах капитальных стен.

Архитектурно-художественное решение (композиция) фасадов в кирпичном стиле:

- исторические оконные и дверные проемы (историческое местоположение, габариты, высотные отметки, конфигурация) и их заполнения (утрачены) - исторические материал, рисунок, цвет, профили;
- ступенчатые подоконные доски;
- цоколь, облицованный известняковой скобой.



Фотографии.



Западный фасад. Съемка 20.11.2012, Воронина Н.В.



Восточный фасад. Съемка 20.11.2012, Воронина Н.В.





Южный фасад. Съемка 20.11.2012, Воронина Н.В.



Северный фасад. Съемка 20.11.2012, Воронина Н.В.





Деревянные кобылки. Съёмка 20.11.2012, Воронина Н.В.



Исторический дверной проём (западный фасад). Съёмка 20.11.2012, Воронина Н.В.

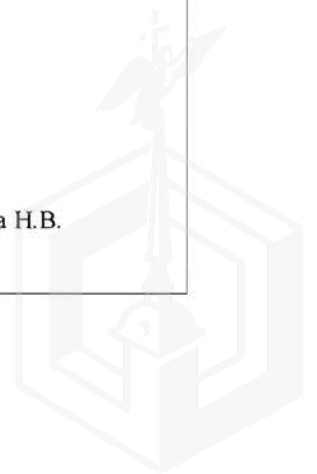



Цоколь, облицованный известняковой скобой. Съемка 20.11.2012, Воронина Н.В.



Ступенчатые подоконные доски. Съемка 20.11.2012, Воронина Н.В.

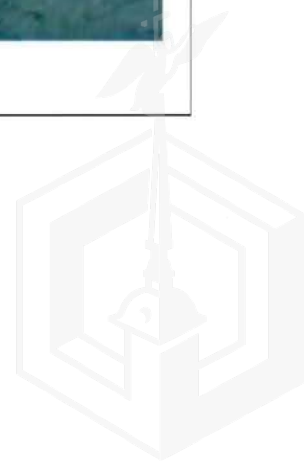



Металлические клёпаные колонны и балки, кирпичные своды. Съёмка 20.11.2012, Воронина Н.В.



Предмет охраны
объекта культурного наследия регионального значения
«Казармы 148-го пехотного Каспийского полка (с территорией)» (1898-1903 гг),
расположенного по адресу:
Санкт-Петербург, город Петергоф, Суворовский городок, д. 69, лит. А, корпус 6.

Объемно-пространственное решение:

- исторические габариты и конфигурация (прямоугольного в плане) одноэтажного здания;
- исторические габариты и конфигурация крыши (вальмовая, со слуховыми окнами).

Конструктивная система здания:

фундаменты;

- стены кирпичные наружные;
- внутренний каркас - колонны и балки перекрытия металлические клёпаные;
- перекрытия: система кирпичных сводов по металлическим балкам;
- перемычки исторических оконных и дверных проемов (лучковые);
- кровля (листовой металл).

Историческое объемно-планировочное решение в габаритах капитальных стен;

Архитектурно-художественное решение (композиция) фасадов в кирпичном стиле (штукатурка поздняя):

- исторические оконные и дверные проемы (историческое местоположение, габариты, высотные отметки, конфигурация) и их заполнения (утрачены) - исторические материал, рисунок, цвет, профили;
- ступенчатые венчающий карниз, подкарнизный пояс, подоконные доски;
- цоколь, облицованный известняковой скобой.



Фотографии



Западный фасад. Съемка 27.11.2012, Воронина Н.В.



Восточный фасад. Съемка 27.11.2012, Воронина Н.В.





Северный фасад. Съемка 27.11.2012, Воронина Н.В.



Цоколь, облицованный известняковой скобой. Съемка 27.11.2012, Воронина Н.В.

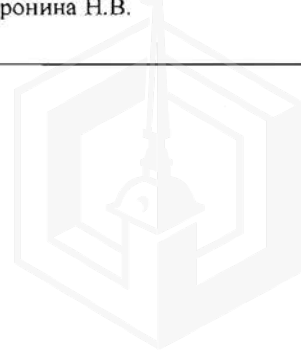





Своды по металлическим балкам. Съёмка 27.11.2012, Воронина Н.В.

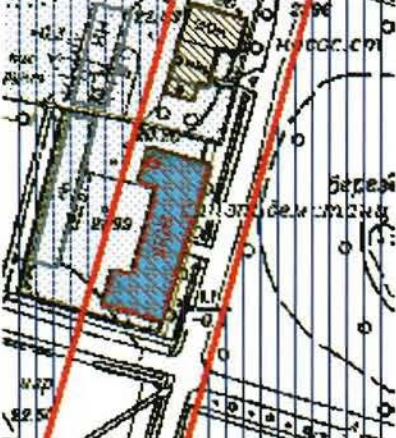

**Предмет охраны здания,
входящего в состав объекта культурного наследия регионального значения
«Казармы 148-го пехотного Каспийского полка (с территорией)» ,
расположенного по адресу:
Санкт-Петербург, г. Петергоф, ул. Юты Бондаровской, д.19, лит. А.**

№ п.п.	Видовая принадлежность предмета охраны	Предмет охраны	Фотофиксация
1	2	3	4
1	Объёмно-пространственное и планировочное решение территории:	Местоположение границ территории; Элемент объекта культурного наследия регионального значения «Казармы 148-го пехотного Каспийского полка (с территорией)». Местоположение здания в центральной зоне комплекса. Видовые связи здания с элементами комплекса.	
2	Объёмно-пространственное решение:	- объёмно-пространственное решение и габариты прямоугольного в плане с выступами 2-х этажного здания, завершённого скатной крышей, материал кровли (листовой металл), - слуховые окна; печные трубы; - высотная отметка конька крыши.	
3	Конструктивная система здания:	- фундамент; - исторические наружные и внутренние капитальные кирпичные стены, местоположение; - перекрытия междуэтажное и чердачное - местоположение, конструкции и материал - система кирпичных сводов по металлическим балкам, отметки; - исторические междуэтажные лестницы - местоположение (боковые выступы здания, 2 шт.),	

	<p>габариты, конфигурация (двухмаршевые), конструкция (по металлическим косоурам), вид материала ступеней и площадок (известняк), профили сечений;</p>	
4	<p>Объемно-планировочное решение:</p>	<p>- историческое объемно-планировочное решение в габаритах капитальных стен.</p>
5	<p>Архитектурно-художественное решение (композиция) фасадов.</p>	<p>- архитектурно-художественное решение фасадов в кирпичном стиле (штукатурка поздняя);</p> <p>- материал и характер отделки цоколя (известняк);</p> <p>- исторические крыльца с известняковыми ступенями;</p> <p>- характер отделки поверхности фасадов – лицевой кирпич;</p> <p>- историческое колористическое решение фасада – цвет (цвет кирпича красного обжига);</p> <p>- исторические оконные и дверные проёмы - местоположение, габариты, конфигурация (прямоугольная с лучковыми завершениями), перемычки – габариты, материал – клинчатый кирпич;</p> <p>- исторические заполнения</p> 

оконных и дверных проёмов-рисунок, цвет, профили, материал (дерево);

- пилястры кирпичные - местоположение (центральная часть лицевого фасада), габариты (на высоту двух этажей), конфигурация (историческая), материал - лицевой кирпич;

- аттик - местоположение (центральная часть лицевого фасада), исторические габариты, конфигурация (ступенчатая), материал - лицевой кирпич;

- треугольные фронтоны боковых фасадов, материал - лицевой кирпич;

- профилированная тяга - местоположение (между 1-м и 2-м этажами), габариты, профиль сечения, вид материала и характер отделки (лицевой кирпич);



- венчающий профилированный карниз - профиль сечения и материал (напуск кирпича, с кирпичными кронштейнами и фризом).



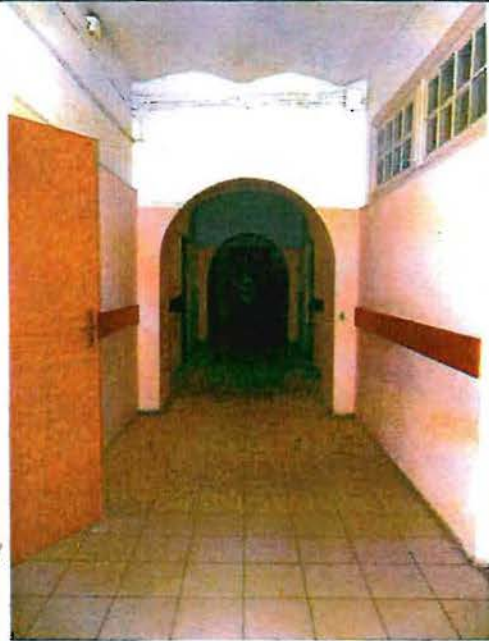

Приложение № 6
к охранному обязательству

Часть предмета охраны
объекта культурного наследия регионального значения
«Казармы 148-го пехотного Каспийского полка (с территорией)»,
расположенного по адресу:
Санкт-Петербург, город Петергоф, улица Юты Бондаровской, дом 21, литера А
(ул. Юты Бондаровской, 1, 2, 3, 5, 6, 18, 19, 20, 21, 23; пер. Суворовцев, 1-8, 10;
ул. В. Дубинина 1-8,10,12).

№ пп	Виды предмета охраны	Элементы предмета охраны	Фотофиксация
1	2	3	4
1	Объемно-пространственное решение:	<p>местоположение, габариты и конфигурация трехэтажного прямоугольного в плане здания;</p> <p>конфигурация и габариты крыши, включая высоту конька и два шипца по центральным осям западного и восточного фасадов;</p> <p>материал окрытия кровли – металл;</p> <p>исторические дымовые трубы.</p>	
2	Конструктивная система здания:	<p>исторические наружные и внутренние кирпичные капитальные стены;</p> <p>арочные проемы в коридорах 1-3 этажей и вестибюле лестницы в центральной части здания;</p> <p>кирпичные сводчатые перекрытия по металлическим балкам;</p> <p>отметки плоских междуэтажных перекрытий;</p>	 

историческая лестница в центральной части здания – двухмаршевая, с известняковыми ступенями;



исторические кованые лестничные ограждения;





поручень: материал – дерево, профиль;



лестницы (две) в южной и северной частях здания - двухмаршевые, с известняковыми ступенями.





3	Объемно-планировочное решение:	историческое объемно-планировочное решение в габаритах капитальных стен.	
4	Архитектурно-художественное решение фасадов:	<p>историческое архитектурно-художественное решение в приемах кирпичного стиля:</p> <p>материал цоколя – известняковая скоба;</p> <p>материал отделки фасада – лицевой кирпич;</p> <p>местоположение, габариты и конфигурация исторических дверных и оконных проемов;</p> <p>исторические материал (дерево), рисунок расстекловки и цвет оконных заполнений;</p> <p>кирпичная тяга с городками между 1 и 2 этажами;</p> <p>венчающий карниз со стилизованными машикулями;</p> <p>лопатки, обработанные рустом в уровне 1-2 этажей и завершенные стилизованными машикулями;</p> <p>пояс поребрика в подоконном пространстве 2-3 этажей;</p>	   

		<p>треугольные фронтоны с карнизами по краям в завершении северного и южного фасадов;</p> <p>кирпичные дымовые трубы с кирпичной тягой и карнизом со стилизованными машикулями.</p>	 
5.	Декоративно-художественная отделка интерьеров:	междуэтажные площадки и площадка 2 этажа исторической лестницы в центральной части здания облицованы полихромной керамической плиткой с бордюром - материал, рисунок (соты), цвет.	 







Приложение № 7
к охранному обязательству

Перечень
предметов охраны здания «Казарма», входящего в состав объекта культурного наследия
регионального значения «Казармы 148-го пехотного Каспийского полка (с
территорией)»
Санкт-Петербург, Петродворцовый район, г. Петергоф, Юты Бондаровской ул., д. 23,
литера А.

№ п п	Виды предметов охраны	Элементы предметов охраны	Фотофиксация
1	2	3	4
1	Объемно-пространственное решение:	конфигурация в плане; исторические габариты здания, включая ризалиты фасадов, аттик; историческая конфигурация (двускатная) и габариты крыши.	
2	Конструктивная система здания:	исторические наружные и внутренние кирпичные капитальные стены; исторические отметки плоских междуэтажных перекрытий; перемычки оконных и дверных проемов (лучковые); кровля (металл).	



3	Объемно-планировочное решение:	историческое объемно-планировочное решение в габаритах капитальных стен.	
4	Архитектурно-художественное решение фасадов:	<p>в кирпичном стиле; северо-восточный лицевой фасад: центральный ризалит; аттик;</p> <p>цоколь: кирпичный; материал фасадной поверхности: кирпич; историческое цветовое решение фасада (красный кирпич с декоративными элементами, окрашенными в белый цвет); историческая конфигурация оконных и дверных проемов (лучковые); исторический рисунок заполнения оконных и дверных проемов; элементы архитектурно-декоративной композиции фасада, в том числе: пилястры с декоративными элементами, решенными в два цвета (красный кирпичный и белый); междуэтажные тяги; венчающий карниз;</p> <p>юго-западный лицевой фасад (в пределах 2-х этажей до венчающего карниза): центральный ризалит; цоколь: кирпичный; материал фасадной поверхности: кирпич; историческое цветовое решение фасада (красный кирпич с декоративными элементами, окрашенными в белый цвет); историческая конфигурация оконных и дверных проемов (лучковые); исторический рисунок заполнения</p>	   





оконных и дверных проемов;
элементы архитектурно-
декоративной композиции фасада, в
том числе:
пилястры;
венчающий карниз;

торцевые (северо-западный и юго-
восточный) фасады (в пределах 2-х
этажей до венчающего карниза):
цоколь: кирпичный;
материал фасадной поверхности:
кирпич;
историческое цветовое решение
фасада (красный кирпич с
декоративными элементами,
окрашенными в белый цвет);
историческая конфигурация оконных
и дверных проемов (лучковые);
исторический рисунок заполнения
оконных и дверных проемов;
элементы архитектурно-
декоративной композиции фасада, в
том числе:
пилястры;
венчающий карниз.



Предмет охраны
объекта культурного наследия регионального значения
«Казармы 148-го пехотного Каспийского полка (с территорией). 1898-1903 гг.» (казарма),
расположенного по адресу:
Санкт-Петербург, г. Петергоф, пер. Суворовцев, д.1, лит. А.



№ п.п.	Видовая принадлежность предмета охраны	Предмет охраны	Фотофиксация
1	2	3	4
1	Объемно-пространственное и планировочное решение территории:	Местоположение границ территории; Элемент объекта культурного наследия регионального значения «Казармы 148-го пехотного Каспийского полка (с территорией). 1898-1903 гг.». Местоположение здания у северной границы территории комплекса, на перекрестке ул.Юты Бондаровской и пер.Суворовцев. Видовые связи здания с элементами комплекса.	
2	Объемно-пространственное решение:	- объемно-пространственное решение и габариты прямоугольного в плане 2-х этажного здания, завершённого вальмовой крышей, материал кровли (листовой металл), слуховые окна; высотная отметка конька крыши.	
3	Конструктивная система здания:	- фундамент; - исторические наружные и внутренние кирпичные капитальные стены; междуэтажные перекрытия - местоположение; - местоположение, габариты, конфигурация (двухмаршевая) исторической внутренней лестницы; - тип конструкций кровли - стропильная система.	

4	Объемно-планировочное решение:	- историческое объемно-планировочное решение в габаритах капитальных стен.	
5	Архитектурно-художественное решение (композиция) фасадов.	<p>- архитектурно-художественное решение фасадов в кирпичном стиле;</p> <p>- материал и характер отделки цоколя (известняк);</p> <p>- характер отделки поверхности фасадов – лицевой кирпич;</p> <p>- историческое колористическое решение фасада – цвет (цвет кирпича красного обжига);</p> <p>- исторические оконные и дверные проёмы - местоположение, габариты, конфигурация (прямоугольная и лучковая), перемычки проёмов первого этажа – габариты, материал – клиновоей кирпич;</p> <p>- заполнения оконных проемов – цвет (исторический), исторический рисунок расстекловки;</p> <p>- заполнения дверных проемов – цвет (исторический), исторический рисунок дверных полотен;</p> <p>- оформление оконных и дверных проёмов первого этажа выступающими перемычками из клинового кирпича с фризом (тип - «пила») в верхней части простенков - местоположение (все фасады), габариты, конфигурация (лучковая с пятами), профиль сечения;</p> <p>- профилированная тяга - местоположение (между 1-м и 2-м этажами), габариты, профиль сечения (с кронштейнами и гладким фризом), вид материала и характер отделки (лицевой кирпич);</p> <p>- венчающий профилированный карниз - профиль сечения (напуск кирпича).</p>	 <p>Западный фасад.</p>  <p>Восточный и северный фасады.</p>  <p>Фрагмент восточного фасада.</p>





Часть предмета охраны
объекта культурного наследия регионального значения
«Казармы 148-го пехотного Каспийского полка (с территорией)»,
расположенного по адресу: Санкт-Петербург, г. Петергоф, пер. Суворовцев, д. 5, лит. А,
(ул. Юты Бондаровской, 1, 2, 3, 5, 6, 18, 19, 20, 21, 23; пер. Суворовцев, 1-8, 10;
ул. В. Дубинина 1-8,10,12).

№ пп	Виды предмета охраны	Элементы предмета охраны	Фотофиксация
1	2	3	4
1	Объемно-пространственное решение:	<p>местоположение, габариты и конфигурация одноэтажного прямоугольного здания, с двумя боковыми ризалитами по восточному фасаду;</p> <p>конфигурация и габариты крыши;</p> <p>материал окрытия кровли – металл;</p> <p>исторические дымовые трубы;</p>	
2	Конструктивная система здания:	<p>исторические наружные и внутренние капитальные стены (кирпич);</p> <p>чердачное перекрытие - местоположение;</p>	
3	Объемно-планировочное решение:	<p>историческое объемно-планировочное решение в габаритах капитальных стен;</p>	
4	Архитектурно-художественное решение фасадов:	<p>историческое архитектурно-художественное решение в приемах кирпичного стиля:</p> <p>материал цоколя – известняк;</p> <p>материал отделки фасада – лицевой кирпич;</p> <p>местоположение, габариты и конфигурация исторических дверных (в том числе заложённых - по два проема с северного и южного фасадов) и оконных проемов (в том числе заложённых);</p> <p>исторические материал (дерево), рисунок и цвет оконных и дверных заполнений;</p> <p>западный (лицевой) фасад:</p> <p>подоконная тяга;</p> <p>лучковые перемычки со стилизованными замковыми камнями, фланкированные прямоугольными деталями дверных и оконных проемов;</p> <p>венчающий профилированный карниз;</p> <p>аттиковое завершение в центральной части;</p>	 

северный и южный (боковые) фасады:

подоконная тяга;

лучковые перемычки со стилизованными замковыми камнями, фланкированные прямоугольными деталями оконных проемов (в том числе заложённых);

клинчатые перемычки над двумя заложёнными дверными проемами;

венчающий профилированный карниз;

восточный фасад:

лучковые перемычки оконных проемов;

подоконная тяга;

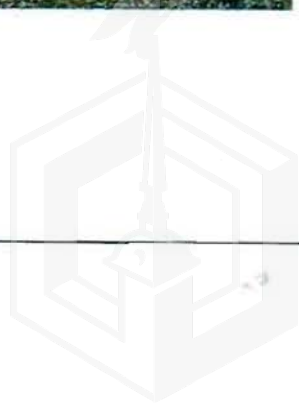

венчающий профилированный карниз;



5	Декоративно-художественная отделка интерьеров:	<p>отделка потолка входного тамбура – падуга, штукатурная профилированная потолочная рама;</p> <p>заполнение дверного проема между тамбуром и коридором: материал – дерево, рисунок – двухстворчатое, филенчатое, каждая створка на три филенки, верхняя фрамуга на две остекленные филенки; наличник дверного проема: материал – дерево, профиль;</p> <p>заполнения двух оконных проемов по сторонам от дверного проема: материал – дерево, рисунок расстекловки; наличники оконных проемов: материал – дерево, профиль;</p> <p>отделка потолка коридора – падуга, штукатурная профилированная потолочная рама.</p>	
---	--	--	---





Перечень
предметов охраны здания «Казарма», входящего в состав объекта культурного наследия
регионального значения «Казармы 148-го пехотного Каспийского полка (с территорией)»
Санкт-Петербург, Петродворцовый район, г. Петергоф, Суворовцев пер., д. 7, литера А



№ п п	Виды предметов охраны	Элементы предметов охраны	Фотофиксация
1	2	3	4
1	Объемно-пространственное решение:	исторические габариты прямоугольного в плане здания: габариты длины – семь световых осей от северного фасада, габариты высоты – до междуэтажного карниза.	
2	Конструктивная система здания:	исторические наружные и внутренние кирпичные капитальные стены.	
3	Объемно-планировочное решение:	историческое объемно-планировочное решение в габаритах капитальных стен.	
4	Архитектурно-художественное решение фасадов:	<p>материал и характер отделки фасадной поверхности – кирпич;</p> <p>дверной и оконные проемы – габариты, конфигурация (лучковая), местоположение;</p> <p>профилированная тяга в уровне первого этажа;</p> <p>профилированный междуэтажный карниз между первым и вторым этажами.</p>	



Часть предмета охраны
объекта культурного наследия регионального значения
«Казармы 148-го пехотного Каспийского полка (с территорией)»,
расположенного по адресу: Санкт-Петербург, г. Петергоф, пер. Суворовцев, д. 8, лит. А,
(ул. Юты Бондаровской, 1, 2, 3, 5, 6, 18, 19, 20, 21, 23; пер. Суворовцев, 1-8, 10;
ул. В. Дубинина 1-8,10,12).

№ пп	Виды предмета охраны	Элементы предмета охраны	Фотофиксация
1	2	3	4
1	Объемно-пространственное решение:	<p>местоположение, габариты и конфигурация двухэтажного прямоугольного здания;</p> <p>конфигурация и габариты крыши, включая высоту конька и шипец по восточному фасаду;</p> <p>материал окрытия кровли – металл;</p> <p>исторические дымовые трубы;</p>	
2	Конструктивная система здания:	<p>исторические наружные и внутренние капитальные стены (кирпич), плоские и сводчатые перекрытия;</p> <p>вестибюль лестницы в центральной части здания- две подпружные арки, прусские своды;</p> <p>историческая лестница в центральной части здания – двухмаршевая, одна часть на косоуре, другая консольно заведена в стену, ступени известняковые, площадки покрыты лещадной плитой;</p> <p>исторические кованые ограждения;</p> <p>поручень: материал – дерево, профиль;</p> <p>профилированный оштукатуренный косоур;</p>	 



		<p>лестничные площадки и перекрытие лестницы – прусские своды;</p> <p>лестницы (две) в южной и северной частях здания - двухмаршевые, одна часть на косоуре, другая консольно заведена в стену, ступени известняковые, площадки покрыты лещадной плитой;</p> <p>профилированный оштукатуренный косоур;</p> <p>ограждения из круглых металлических прутьев и металлического поручня;</p>	  
3	Объемно-планировочное решение:	историческое объемно-планировочное решение в габаритах капитальных стен;	



4	<p>Архитектурно-художественное решение фасадов:</p>	<p>историческое архитектурно-художественное решение в приемах кирпичного стиля:</p> <p>материал цоколя – известняк;</p> <p>материал отделки фасада – лицевой кирпич;</p> <p>местоположение, габариты и конфигурация исторических дверных и оконных проемов;</p> <p>исторические материал (дерево), рисунок и цвет оконных заполнений;</p> <p>восточный (лицевой) фасад:</p> <p>подоконная тяга в уровне 1 этажа;</p> <p>лучковые перемычки со стилизованными замковыми камнями, фланкированные прямоугольными деталями над оконными проемами;</p> <p>клинчатая лучковая перемычка со стилизованным замковым камнем над дверным проемом центральной лестницы;</p> <p>междуэтажный карниз с декоративными кронштейнами;</p> <p>орнамент «пила» в подоконном пространстве 2 этажа;</p> <p>карниз с декоративными кронштейнами в надоконном пространстве 2 этажа;</p> <p>венчающий карниз с декоративными кронштейнами;</p> <p>боковые раскреповки фасада;</p> <p>раскреповка центральной части фасада в 2 оси;</p> <p>орнамент «пила» в надоконном пространстве центральной части фасада в 2 оси;</p> <p>аттиковое завершение с окном-люкарной;</p> <p>заполнение дверного проема центральной лестницы: четырехстворчатое, из них две нестворные, с верхней фрамугой, материал – дерево, рисунок – филенчатое, центральные створки на три филенки, боковые – на две филенки, верхняя фрамуга на четыре остекленные филенки;</p>	
---	---	--	---

северный и южный фасады:

боковые креповки фасада;

лучковые перемычки со стилизованными замковыми камнями, фланкированные прямоугольными деталями над дверным и оконными проемами;

карниз под оконными проемами 1 этажа;

карниз с кронштейнами между 1 и 2 этажами;

венчающий карниз с кронштейнами;



западный фасад:

клинчатые перемычки оконных проемов;

боковые раскреповки фасада;

подоконная тяга в уровне 1 этажа;

междуэтажный карниз с кронштейнами;

венчающий карниз с кронштейнами;



5	Декоративно-художественная отделка интерьеров:	<p>заполнение дверного проема тамбура центральной лестницы: материал – дерево, рисунок – филенчатое, каждая створка на три филенки, верхняя фрамуга на четыре остекленные филенки;</p> <p>дверные заполнения квартир центральной лестницы: материал – дерево, рисунок – двухстворчатое филенчатое, каждая створка на три филенки, профилированный наличник;</p> <p>профилированный тяги под перекрытием лестничного объема центральной лестницы;</p>	  
---	--	--	---

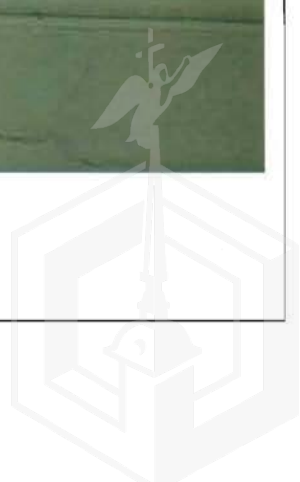

дверные заполнения квартир боковых лестниц: материал – дерево, рисунок – двухстворчатое филенчатое, каждая створка на три филенки, профилированный наличник;





Приложение № 12
к охранному обязательству





Предмет охраны

объекта культурного наследия регионального значения, расположенного по адресу:
Санкт-Петербург, г. Петергоф, Володи Дубинина ул., д. 10, литера А (ул. В. Дубинина, 10),
являющегося частью объекта культурного наследия регионального значения

«Казармы 148-го пехотного Каспийского полка (с территорией)»,

расположенного по адресу: Санкт-Петербург, г. Петергоф, ул. Юты Бондаровской, д. 18,
литера А, д. 19, литера А, д. 20, д. 21, литера А, д. 23, литера А; ул. Володи Дубинина, д. 1-8, д. 10,
д.12; переулок Суворовцев, д. 1, литера А, д. 2, д. 3, литера А, д. 4, литера А, д. 5, литера А, д. 6,
литера А, д. 7, литера А, д. 8, литера А, д. 10, литера А; суворовский городок, д. 1, литера А, д. 2,
литера А, д. 69, корпус 5, литера А, д. 69, корпус 6, литера А (ул. Юты Бондаровской, 1, 2, 3, 5, 6,
18, 19, 20, 21, 23; пер. Суворовцев, 1-8, 10; ул. В. Дубинина, 1-8, 10, 12).

№ пп	Виды предметов охраны	Элементы предметов охраны	Фотофиксация
1	2	3	4
1	Объемно-пространственное решение:	габариты и конфигурация одноэтажного прямоугольного здания с чердаком и прямоугольной пристройкой по восточному фасаду; конфигурация и габариты крыши – двускатная с широкими свесами; материал покрытия – металл; высотная отметка конька.	
2	Конструктивная система здания:	исторические капитальные стены – материал (кирпич); исторические отметки перекрытия.	
3	Объемно-планировочное решение:	историческое объемно-планировочное решение в габаритах капитальных стен.	

4	<p>Архитектурно-художественное решение (композиция) лицевого фасада:</p>	<p>материал отделки фасадов – лицевой кирпич;</p> <p>местоположение, габариты и конфигурация исторических оконных и дверных проемов;</p> <p>отделка перемычек оконных проемов веерными кирпичными выкладками;</p>	   
---	--	---	--

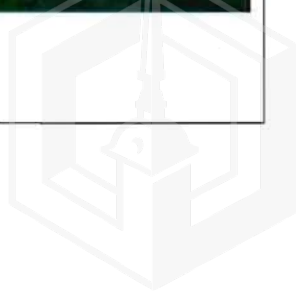

резные кронштейны (кобылки) под свесами крыши – местоположение, габариты, материал (дерево), рисунок.



Фотографическое изображение объекта культурного
наследия регионального значения

«Казармы 148-го пехотного Каспийского полка (с территорией)»,
(согласно решению Исполкома Ленгорсовета от 16.07.1990 № 608: г. Петродворец,
ул. Юты Бондаровской, 1, 2, 3, 5, 6, 18, 19, 20, 21, 23; пер. Суворовцев, 1-8, 10; ул.
В.Дубинина, 1-8, 10, 12)

1. Здание, расположенное по адресу: Санкт-Петербург, город Петергоф,
Суворовский городок, д. 1, лит. А (согласно решению Исполкома Ленгорсовета
от 16.07.1990 № 608: г. Петродворец, ул. Юты Бондаровской, 1)



Фото 1. Западный фасад. Общий вид.



Фото 2. Восточный фасад. Общий вид. 29.12.2015.





Фото 3. Западный фасад. Фрагмент центральной части фасада.

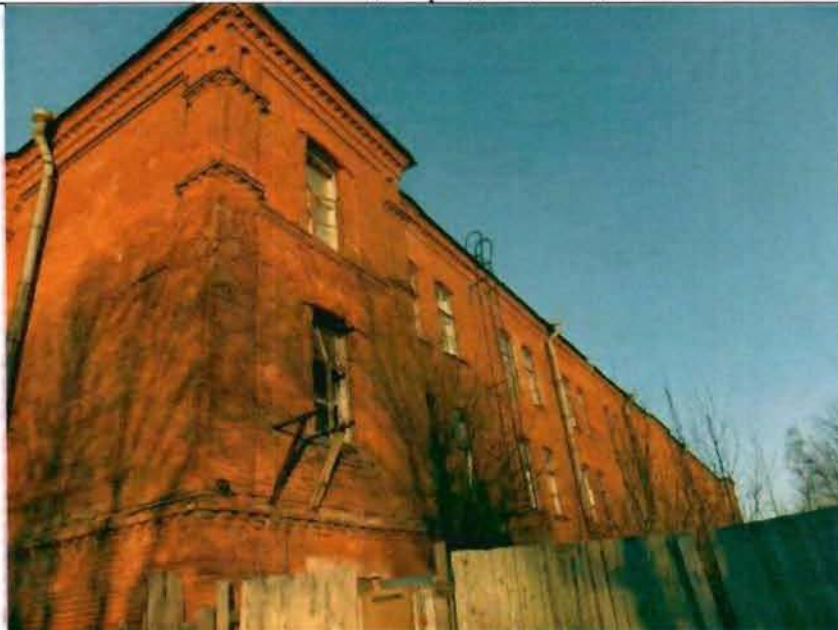
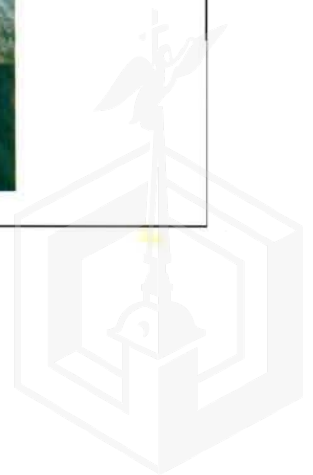

Фото 4. Западный фасад. Фрагмент центральной части фасада.

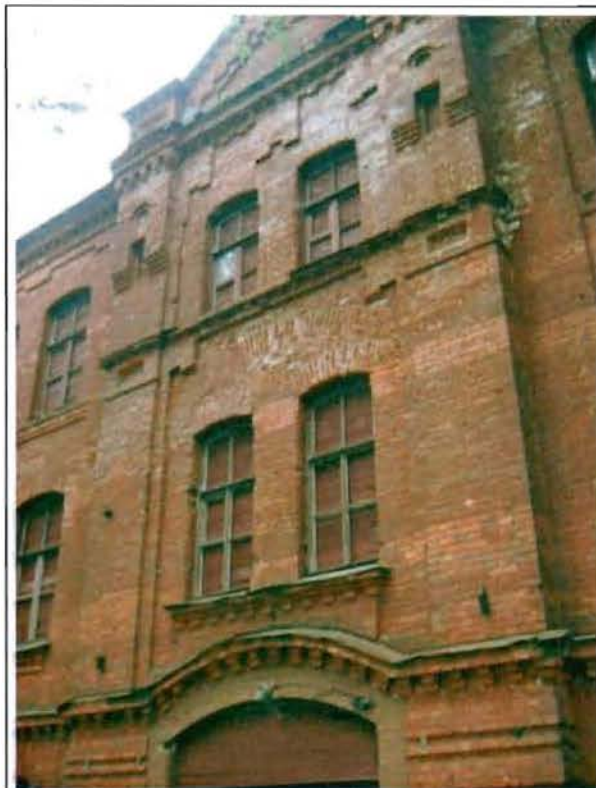

Фото 5. Южный фасад. Общий вид.



Фото 6. Северный фасад. Общий вид.





Фото 7. Интерьер. Общий вид. 29.12.2015.



Фото 8. Интерьер. Общий вид. 29.12.2015.



Фото 9. Интерьер. Общий вид. 29.12.2015.



Фото 10. Интерьер. Общий вид. 29.12.2015.



Фото 11. Интерьер. Лестница. Общий вид. 29.12.2015.



Фото 12. Конструкции крыши. Общий вид. 29.12.2015.



2. Здание, расположенное по адресу: Санкт-Петербург, город Петергоф, Суворовский городок, д. 2, лит. А (согласно решению Исполкома Ленгорсовета от 16.07.1990 № 608: г. Петродворец, ул. Юты Бондаровской, 2)



Фото 13. Западный фасад. Общий вид.



Фото 14. Восточный фасад. Общий вид.





Фото 15. Северный фасад. Общий вид.



Фото 16. Южный фасад. Общий вид.

3. Казарма (согласно решению Исполкома Ленгорсовета от 16.07.1990 № 608: г. Петродворец, ул. Юты Бондаровской, 3)



Фото 17. Общий вид.



4. Здание, расположенное по адресу: Санкт-Петербург, город Петергоф, Суворовский городок, д. 69, корп. 5, лит. А (согласно решению Исполкома Ленгорсовета от 16.07.1990 № 608: г. Петродворец, ул. Юты Бондаровской, 5)



Фото 18. Западный фасад. Общий вид.



Фото 19. Восточный фасад. Общий вид.



Фото 20. Северный фасад. Общий вид.



Фото 21. Южный фасад. Общий вид.



Фото 22. Интерьер. Помещение в уровне 1-го этажа.
Общий вид.



Фото 23. Интерьер. Металлические клепанные колонны
и балки. Фрагмент.

5. Здание, расположенное по адресу: Санкт-Петербург, город Петергоф, Суворовский городок, д. 69, корп. 6, лит. А, (согласно решению Исполкома Ленгорсовета от 16.07.1990 № 608: г. Петродворец, ул. Юты Бондаровской, 6)



Фото 24. Западный, северный фасады. Общий вид.



Фото 25. Восточный фасад. Общий вид.



Фото 26. Интерьер. Помещение в уровне 1-го этажа. Система прусских сводов по металлическим балкам. Общий вид.



Фото 27. Конструкции крыши. Фрагмент.



6. Здание, расположенное по адресу: Санкт-Петербург, город Петергоф, ул. Юты Бондаровской, д. 18, лит. А



Фото 28. Восточный фасад. Общий вид.



Фото 29. Западный фасад. Общий вид.



Фото 30. Северный фасад. Общий вид.





Фото 31. Интерьер. Коридор в уровне 3-го этажа.
Общий вид.



Фото 32. Интерьер. Помещение в уровне 2-го этажа.
Общий вид.



Фото 33. Интерьер. Помещение в уровне 1-го этажа.
Общий вид.



Фото 34. Интерьер. Лестница. Общий вид.



Фото 35. Интерьер. Лестница.
Общий вид.



Фото 36. Клепанный резервуар, установленный на чердаке.
Фрагмент.



Фото 37. Конструкции крыши. Фрагмент.



Фото 38. Конструкции крыши. Фрагмент.

7. Здание, расположенное по адресу: Санкт-Петербург, город Петергоф, ул. Юты Бондаровской, д. 19, лит. А



Фото 39. Восточный фасад. Общий вид.





Фото 40. Восточный фасад. Фрагмент центральной части фасада.



Фото 41. Дверной проем восточного фасада. Общий вид.



Фото 42. Западный фасад. Общий вид.



8. Здание, расположенное по адресу: Санкт-Петербург, город Петергоф, ул. Юты Бондаровской, д. 20, лит. А



Фото 43. Северный, восточный фасады. Общий вид.

Фото 44. Восточный фасад. Фрагмент.



Фото 45. Южный, западный фасад. Общий вид.



Фото 46. Интерьер. Лестница. Фрагмент.

9. Здание, расположенное по адресу: Санкт-Петербург, город Петергоф, ул. Юты Бондаровской, д. 21, лит. А



Фото 47. Восточный фасад. Общий вид.





Фото 48. Западный фасад. Общий вид.



Фото 49. Северный фасад. Общий вид.



Фото 50. Южный фасад. Общий вид.





Фото 51. Интерьер. Помещение в уровне 1-го этажа. Общий вид.



Фото 52 Интерьер. Помещение в уровне 1-го этажа. Общий вид.



Фото 53. Интерьер. Коридор в уровне 3-го этажа. Общий вид.



Фото 54. Интерьер. Коридор в уровне 2-го этажа. Общий вид.



Фото 55. Интерьер. Коридор в уровне 1-го этажа. Общий вид.



Фото 56. Лестница в центральной части здания. Фрагмент.



Фото 57. Лестница в центральной части здания. Фрагмент.



Фото 58. Интерьер. Покрытие межэтажной площадки лестницы в центральной части здания. Фрагмент.



Фото 59. Интерьер. Лестница в северной части здания. Фрагмент.



Фото 60. Интерьер. Лестница в южной части здания. Фрагмент.



Фото 61. Интерьер. Лестница в южной части здания. Фрагмент.



Фото 62. Конструкции крыши. Общий вид.



Фото 63. Конструкции крыши. Общий вид.

10. Здание, расположенное по адресу: Санкт-Петербург, город Петергоф, ул. Юты Бондаровской, д. 23, лит. А



Фото 64. Северный фасад. Общий вид.



Фото 65. Северный фасад. Фрагмент центральной части фасада.



Фото 66. Южный фасад. Общий вид. 05.07.2016.



Фото 67. Западный фасад. Общий вид.



Фото 68. Восточный фасад. Общий вид.

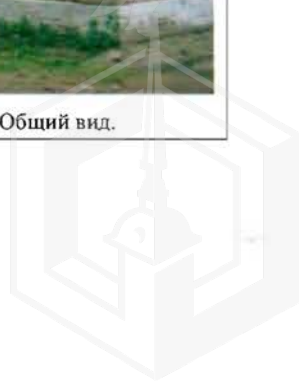



Фото 69. Интерьер. Коридор в уровне 1-го этажа. Общий вид



Фото 70. Интерьер. Помещение в уровне 1-го этажа. Общий вид.

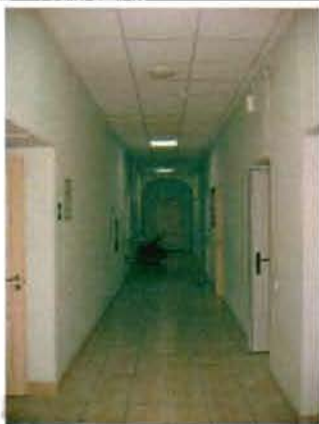

Фото 71. Интерьер. Помещение в уровне 2-го этажа. Общий вид.



Фото 72. Интерьер. Лестница в центральной части здания. Общий вид.



Фото 73. Интерьер. Лестница в центральной части здания. Фрагмент перильного ограждения.



Фото 74. Интерьер. Лестница в восточной части здания. Общий вид.



Фото 75. Интерьер. Лестница в западной части здания. Общий вид.



Фото 76. Конструкции крыши. Общий вид.



Фото 77. Конструкции крыши. Общий вид.

11. Здание, расположенное по адресу: Санкт-Петербург, город Петергоф, переулок Суворовцев, д. 1, лит. А



Фото 78. Западный фасад. Общий вид.



Фото 79. Восточный фасад. Общий вид.



Фото 80. Северный фасад. Фрагмент.



Фото 81 Конструкции крыши. Общий вид.



Фото 82. Конструкции крыши. Общий вид.

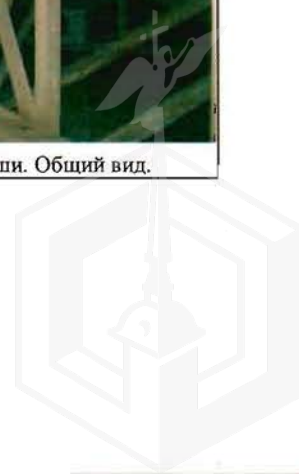

12. Здание, расположенное по адресу: Санкт-Петербург, город Петергоф, переулок Суворовцев, д. 2, лит. А



Фото 83. Северный фасад. Общий вид.



Фото 84. Южный фасад. Общий вид.



Фото 85. Восточный фасад. Общий вид.



Фото 86. Западный фасад. Общий вид.



Фото 87. Лестница № 1. Общий вид.



Фото 88. Конструкции крыши. Общий вид.

13. Здание, расположенное по адресу: Санкт-Петербург, город Петергоф, переулок Суворовцев, д. 3, лит. А



Фото 89. Западный, южный фасады. Общий вид.





Фото 90. Восточный фасад. Центральная часть. Общий вид.



Фото 91. Северный фасад. Общий вид.



Фото 92. Помещение в уровне 1-го этажа.



Фото 93. Помещение в уровне 1-го этажа.



14. Здание, расположенное по адресу: Санкт-Петербург, город Петергоф, переулок Суворовцев, д. 4, лит. А



Фото 94. Восточный фасад. Общий вид.



Фото 95. Северный фасад. Общий вид.



Фото 96. Западный фасад. Общий вид.



Фото 97. Южный фасад. Общий вид.

15. Здание, расположенное по адресу: Санкт-Петербург, город Петергоф, переулок Суворовцев, д. 5, лит. А



Фото 98. Западный фасад. Общий вид.



Фото 99. Западный фасад. Центральная часть. Общий вид.



Фото 100. Южный фасад. Фрагмент.



Фото 101. Дверной проем тамбура. Общий вид.



Фото 102. Отделка потолка тамбура. Общий вид.

16. Здание, расположенное по адресу: Санкт-Петербург, город Петергоф, переулок Суворовцев, д. 6, лит. А



Фото 103. Восточный фасад. Общий вид.





Фото 104. Восточный фасад. Центральная часть. Общий вид.



Фото 105. Западный, южный фасады. Общий вид.





Фото 106. Парадная лестница в центральной части здания.
Общий вид.



Фото 107. Дверной проем тамбура.
Общий вид.



Фото 108. Парадная лестница в центральной части здания.
Общий вид.



Фото 109. Парадная лестница в центральной части здания.
Общий вид.



17. Здание, расположенное по адресу: Санкт-Петербург, город Петергоф, переулок Суворовцев, д. 7, лит. А



Фото 110. Восточный фасад. Общий вид.



Фото 111. Западный фасад. Общий вид.



Фото 112. Южный фасад. Общий вид.



Фото 113. Северный фасад. Общий вид.



Фото 114. Лестница. Общий вид.



Фото 115. Конструкции крыши. Фрагмент.



18. Здание, расположенное по адресу: Санкт-Петербург, город Петергоф, переулок Суворовцев, д. 8, лит. А



Фото 116. Восточный фасад. Общий вид.



Фото 117. Восточный фасад. Фрагмент центральной части фасада.



Фото 118. Северный фасад. Общий вид.





Фото 119. Западный фасад. Общий вид.



Фото 120. Помещение 1-го этажа. Общий вид.

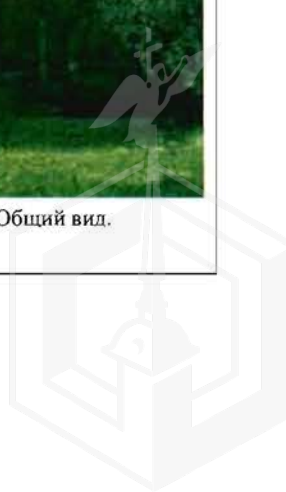

Фото 121. Помещение 1-го этажа.



Фото 122. Парадная лестница в центральной части здания.
Фрагмент.



Фото 123. Парадная лестница в центральной части здания.
Фрагмент.



Фото 124. Лестница в южной части здания. Общий вид.



Фото 125. Дверное заполнение парадной лестницы в центральной части здания. Общий вид.



Фото 126. Дверное заполнение центральной части лестницы. Фрагмент.



Фото 127. Конструкции крыши. Общий вид.

19. Здание, расположенное по адресу: Санкт-Петербург, город Петергоф, переулок Суворовцев, д. 10, лит. А



Фото 128. Восточный фасад. Общий вид.



Фото 129. Западный, северный фасады. Общий вид.



Фото 130. Лестница № 1 в южной части здания. Общий вид.



Фото 131. Лестница № 2 в северной части здания. Общий вид.

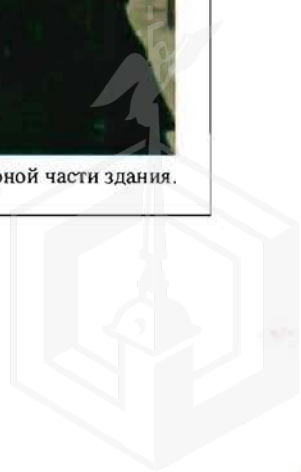

20. Здание, расположенное по адресу: Санкт-Петербург, город Петергоф, ул. Володи Дубинина, д. 1, лит. А



Фото 132. Западный, северный фасады. Общий вид.



Фото 133. Восточный фасад. Общий вид.





Фото 134. Южный фасад. Общий вид.



Фото 135. Западный фасад. Фрагмент центральной части фасада.

21. Здание, расположенное по адресу: Санкт-Петербург, город Петергоф, ул. Володи Дубинина, д. 2, лит. А



Фото 136. Восточный фасад. Общий вид.





Фото 137. Восточный фасад. Фрагмент.



Фото 138. Южный фасад. Общий вид.

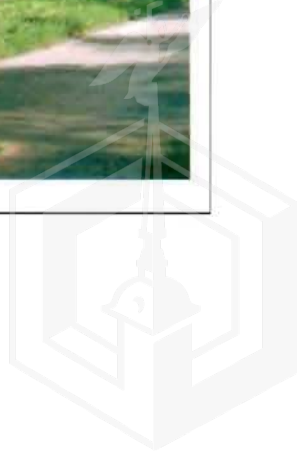

Фото 139. Западный фасад. Фрагмент.



Фото 140. Северный фасад. Общий вид.



Фото 141. Конструкции крыши. Фрагмент.



Фото 142. Конструкции крыши. Фрагмент.





Фото 143. Лестница № 1 в северной части здания.
Общий вид.

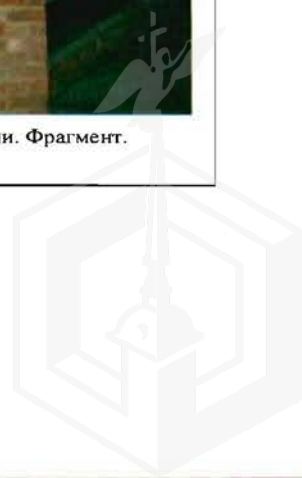

Фото 144. Лестница № 2 в южной части здания.
Общий вид.

22. Здание, расположенное по адресу: Санкт-Петербург, город Петергоф,
ул. Володи Дубинина, д. 3, лит. А



Фото 145. Восточный фасад. Общий вид.





Фото 146. Западный фасад. Общий вид.



Фото 147. Дверной проем западного фасада.
Общий вид.



Фото 148. Северный фасад. Общий вид.





Фото 149. Лестница № 1 в северной части здания.
Общий вид.



Фото 150. Парадная лестница в центральной части здания.
Общий вид.



Фото 151. Конструкции крыши. Фрагмент.



Фото 152. Конструкции крыши. Фрагмент.

23. Здание, расположенное по адресу: Санкт-Петербург, город Петергоф, ул. Володи Дубинина, д. 4, лит. А



Фото 153. Восточный фасад. Общий вид.



Фото 154. Южный фасад. Общий вид.





Фото 155. Северный фасад. Общий вид.



Фото 156. Западный фасад. Общий вид.

24. Здание, расположенное по адресу: Санкт-Петербург, город Петергоф, ул. Володи Дубинина, д. 5, лит. А



Фото 157. Западный фасад. Общий вид.



Фото 158. Восточный фасад. Общий вид.



Фото 159. Северный фасад. Общий вид.



Фото 160. Северный фасад. Общий вид.



Фото 161. Лестница № 1 в южной части здания. Фрагмент.



Фото 162. Лестница № 2 в северной части здания. Фрагмент.

25. Здание, расположенное по адресу: Санкт-Петербург, город Петергоф, ул. Володи Дубинина, д. 6, лит. А



Фото 163. Восточный фасад. Общий вид.



Фото 164. Восточный фасад. Фрагмент центральной части фасада.



Фото 165. Западный фасад. Общий вид.



Фото 166. Южный фасад. Общий вид.

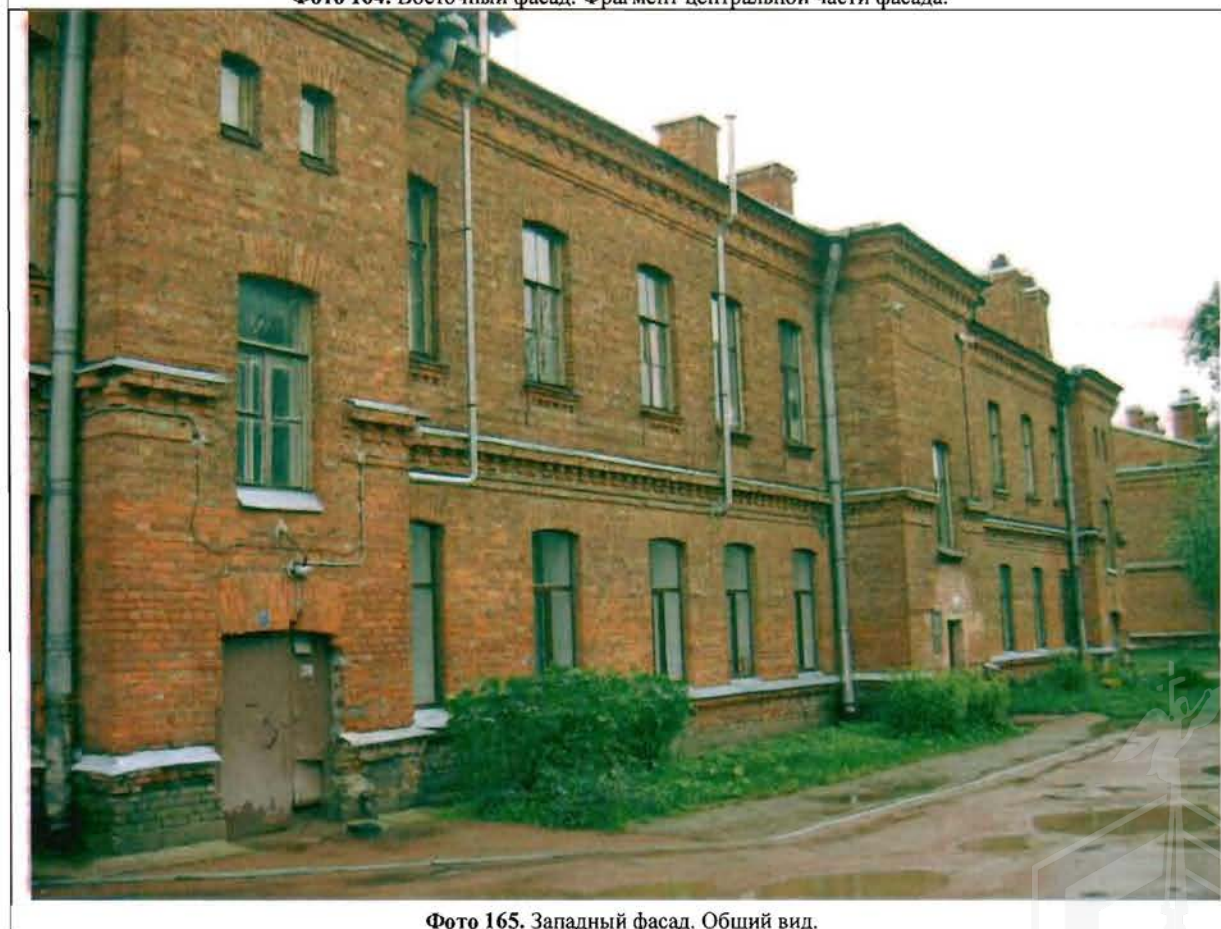

Фото 167. Северный фасад. Общий вид.



Фото 168. Лестница в южной части здания.
Общий вид.



Фото 169. Помещение в уровне 1-го этажа.
Общий вид.

26. Здание, расположенное по адресу: Санкт-Петербург, город Петергоф,
ул. Володи Дубинина, д. 7, лит. А



Фото 170. Северный, западный фасады. Общий вид.

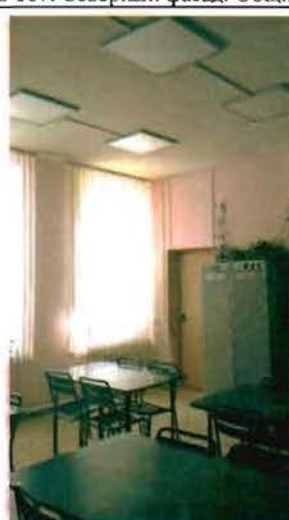

Фото 171. Восточный фасад. Общий вид.



Фото 172. Южный фасад.
Общий вид.



Фото 173. Лестница № 1 в северной части здания.
Фрагмент.





Фото 174. Парадная лестница в центральной части здания. Общий вид.

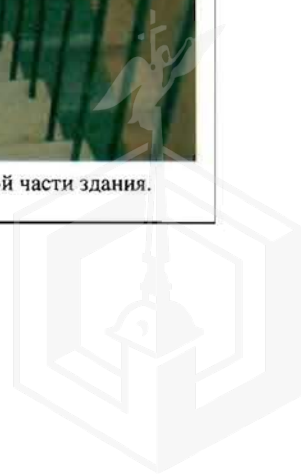

Фото 175. Дверные заполнения парадной лестницы в центральной части здания. Общий вид.

27. Здание, расположенное по адресу: Санкт-Петербург, город Петергоф, ул. Володи Дубинина, д. 8, лит. А



Фото 176. Восточный фасад. Общий вид.



Фото 177. Восточный фасад. Центральная часть. Фрагмент.



Фото 178. Восточный фасад. Центральная часть. Фрагмент.



Фото 179. Западный фасад. Общий вид.





Фото 180. Северный фасад. Общий вид.



Фото 181. Парадная лестница в центральной части здания.
Общий вид.



Фото 182. Парадная лестница в центральной части здания. Фрагмент.



Фото 183. Парадная лестница в центральной части здания. Фрагмент.

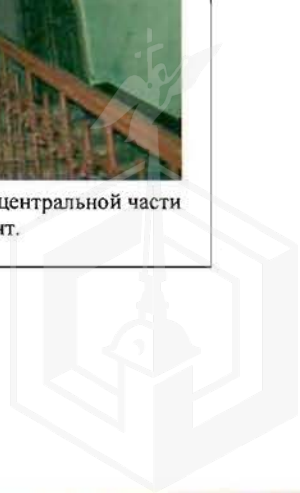

28. Здание, расположенное по адресу: Санкт-Петербург, город Петергоф, ул. Володи Дубинина, д. 10, лит. А



Фото 184. Восточный фасад. Общий вид. 14.01.2015.



Фото 185. Восточный фасад. Общий вид.



Фото 186. Западный, северный фасады. Общий вид.



Фото 187. Северный фасад. Общий вид.

29. Здание, расположенное по адресу: Санкт-Петербург, город Петергоф, ул. Володи Дубинина, д. 12, лит. А



Фото 188. Восточный фасад. Фрагмент.





Фото189. Северный фасад. Общий вид.

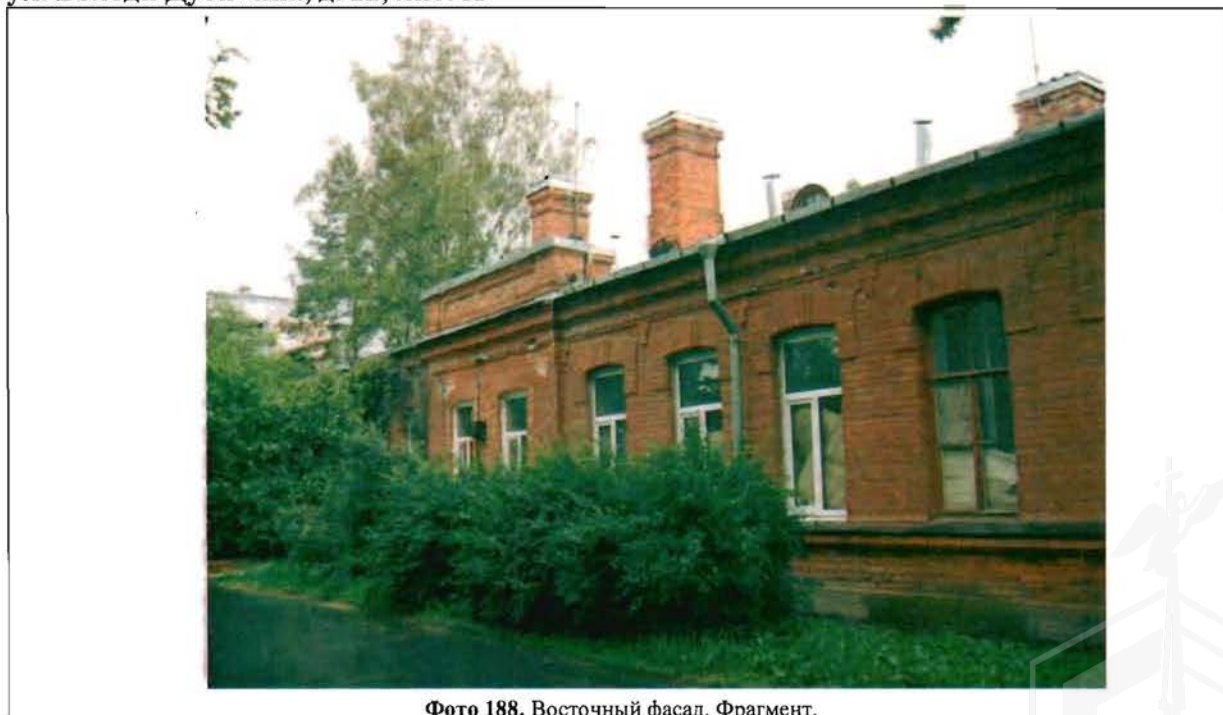

Фото 190. Западный фасад. Фрагмент.



30. Территория объекта культурного наследия регионального значения «**Казармы 148-го пехотного Каспийского полка (с территорией)**», (согласно решению Исполкома Ленгорсовета от 16.07.1990 № 608: г. Петродворец, ул. Юты Бондаровской, 1, 2, 3, 5, 6, 18, 19, 20, 21, 23; пер. Суворовцев, 1-8, 10; ул. В.Дубинина, 1-8, 10, 12)

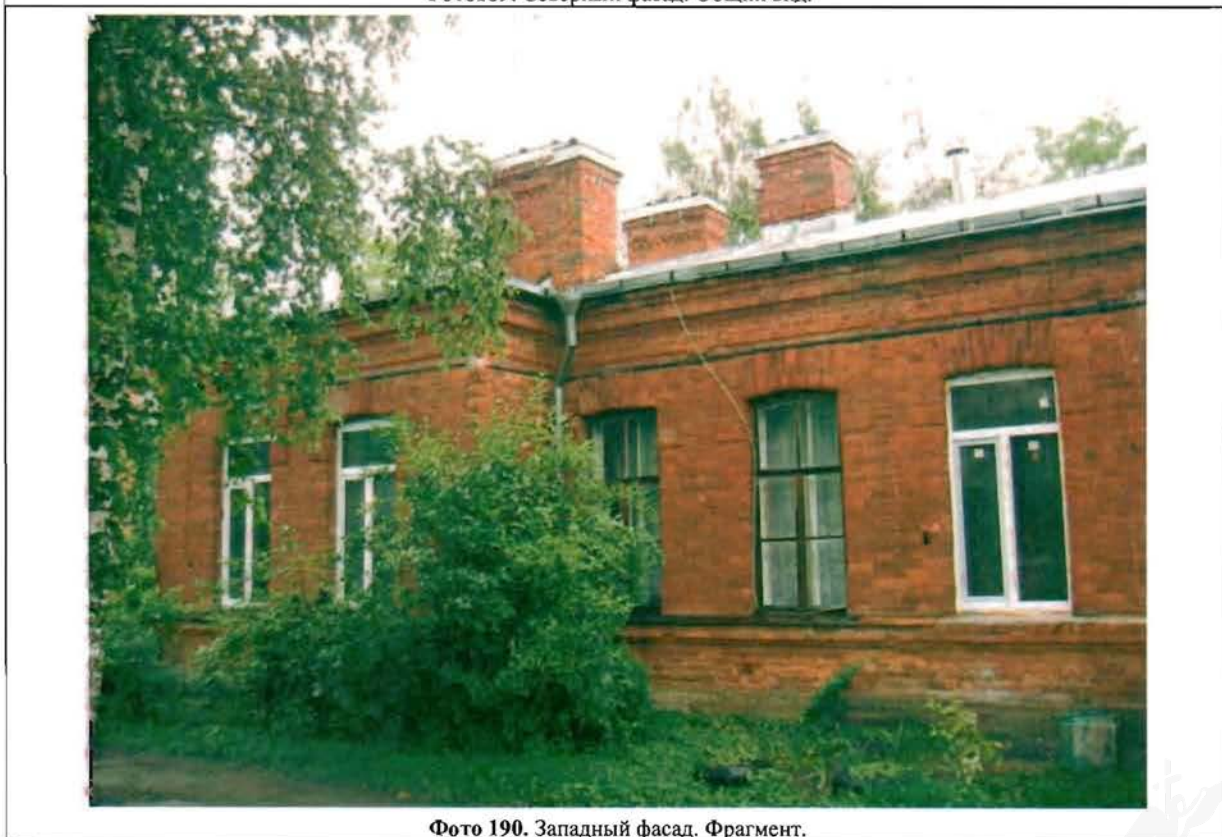

Фото 191. Рядовые посадки по пер. Суворовцев.



Фото 192. Фрагмент территории.



Фото 193. Рядовые посадки по ул. Юты Бондаровской.



Фото 194. Рядовые посадки по ул. Суворовский городок.



Фото 195. Территория возле объекта культурного наследия регионального значения «Памятник «Каспийцам - товарищам, павшим в войну 1904-1905 гг.»».



Фото 196. Рядовая посадка по ул. Юты Бондаровской (бывший плац).



Фото 197. Фрагмент территории.



Фото 198. Фрагмент территории





Фото 199. Фрагмент территории по ул. Юты Бондаровской.



Фото 200. Рядовая посадка по ул. Володи Дубинина.



Фото 201. Фрагмент территории.



Фото 202. Фрагмент территории.





7.4

ПРАВИТЕЛЬСТВО САНКТ-ПЕТЕРБУРГА

КОМИТЕТ ПО ГОСУДАРСТВЕННОМУ КОНТРОЛЮ, ИСПОЛЬЗОВАНИЮ И ОХРАНЕ
ПАМЯТНИКОВ ИСТОРИИ И КУЛЬТУРЫпл. Ломоносова, д.1, Санкт-Петербург, 191023. Тел. (812) 315-43-03, (812) 571-64-31, факс (812) 710-42-45
e-mail: kgiop@gov.spb.ru http://www.gov.spb.ru
ОКПО 00086941 ОКОГУ 2300231 ОГРН 1037843025527 ИНН/КПП 7832000069/784001001

27.02.2018 № 01-25-2795/18-0-1

На № 1533/18 от 19.02.2018



ВЫПИСКА

из единого государственного реестра объектов культурного наследия
(памятников истории и культуры) народов Российской Федерации

Сведения о наименовании объекта	Казармы 148-го пехотного Каспийского полка (с территорией)
Сведения о времени возникновения или дате создания объекта, датах основных изменений (перестроек) данного объекта и(или) датах связанных с ним исторических событий	1898-1903
Сведения о местонахождении объекта (адрес объекта или при его отсутствии описание местоположения объекта)	198510, Санкт-Петербург, город Петергоф, переулок Суворовцев, дом 8, литера А
Сведения о категории историко-культурного значения объекта	объект культурного наследия регионального значения
Сведения о виде объекта (памятник, ансамбль, достопримечательное место)	Ансамбль
Сведения об органе государственной власти, принявшем решение об отнесении объекта к памятникам истории и культуры	Решение исполкома Ленгорсовета № 608 от 16.07.1990
Номер и дата принятия органом государственной власти акта об отнесении объекта к памятникам истории и культуры	
Регистрационный номер объекта в едином государственном реестре объектов культурного наследия (памятников истории и культуры) народов Российской Федерации	781721204890005

Дата

27.02.2018

Начальник отдела информации об объектах культурного наследия и режимах зон охраны

Е.В. Коробкова



Н.К. Данилова (812)315-50-15



ФИЛИАЛ ФЕДЕРАЛЬНОГО ГОСУДАРСТВЕННОГО БЮДЖЕТНОГО УЧРЕЖДЕНИЯ "ФЕДЕРАЛЬНАЯ КАДАСТРОВАЯ ПАЛАТА ФЕДЕРАЛЬНОЙ СЛУЖБЫ ГОСУДАРСТВЕННОЙ РЕГИСТРАЦИИ, КАДАСТРА И КАРТОГРАФИИ" ПО САНКТ-ПЕТЕРБУРГУ

(полное наименование органа регистрации прав)

Раздел 1

Выписка из Единого государственного реестра недвижимости об основных характеристиках и зарегистрированных правах на объект недвижимости
Сведения об основных характеристиках объекта недвижимости

На основании запроса от 21.09.2018 г., поступившего на рассмотрение 21.09.2018 г., сообщаем, что согласно записям Единого государственного реестра недвижимости:

Помещение	
<small>(вид объекта недвижимости)</small>	
Лист № <u> </u> Раздела <u> 1 </u>	Всего листов раздела <u> 1 </u> : <u> </u>
25.09.2018 № 78/001/013/2018-116493	Всего разделов: <u> </u>
Кадастровый номер:	78:40:0019281:3339
Номер кадастрового квартала:	78:40:0019281
Дата присвоения кадастрового номера:	19.09.2012
Ранее присвоенный государственный учетный номер:	данные отсутствуют
Адрес:	Санкт-Петербург, г Петергоф, пер Суворовцев, д 8, литера А, кв 1
Площадь, м²:	62.3
Наименование:	Жилое помещение
Назначение:	Жилое помещение
Номер этажа, на котором расположено помещение, машино-место:	Этаж № 1
Вид жилого помещения:	Квартира
Кадастровая стоимость (руб.):	3910428.21
Кадастровые номера иных объектов недвижимости, в пределах которых расположен объект недвижимости:	78:40:0019281:3296
Виды разрешенного использования:	данные отсутствуют
Сведения об отнесении жилого помещения к определенному виду жилых помещений специализированного жилищного фонда, к жилым помещениям наемного дома социального использования или наемного дома коммерческого использования:	данные отсутствуют
Статус записи об объекте недвижимости):	Сведения об объекте недвижимости имеют статус "актуальные, ранее учтенные"
Особые отметки:	данные отсутствуют
Получатель выписки:	Пойманов Игорь Витальевич, от имени представляемого по доверенности: Комитет имущественных отношений Санкт-Петербурга
ИНЖЕНЕР I КАТЕГОРИИ	Цветков М.В.
<small>(полное наименование должности)</small>	<small>(подпись)</small>

М.П.



Выписка из Единого государственного реестра недвижимости об основных характеристиках и зарегистрированных правах на объект недвижимости

Сведения о зарегистрированных правах

Помещение			
<small>(вид объекта недвижимости)</small>			
Лист № <u> </u> Раздела <u> 2 </u>	Всего листов раздела <u> 2 </u> : <u> </u>	Всего разделов: <u> </u>	Всего листов выписки: <u> </u>
25.09.2018 № 78/001/013/2018-116493			
Кадастровый номер:		78:40:0019281:3339	

1. Правообладатель (правообладатели):	1.1. Санкт-Петербург
2. Вид, номер и дата государственной регистрации права:	2.1. Собственность, № Г-24 от 20.01.1998
3. Документы-основания:	3.1. сведения не предоставляются
4. Ограничение прав и обременение объекта недвижимости:	не зарегистрировано
5. Сведения о наличии решения об изъятии объекта недвижимости для государственных и муниципальных нужд:	данные отсутствуют
6. Сведения об осуществлении государственной регистрации прав без необходимого в силу закона согласия третьего лица, органа:	данные отсутствуют

ИНЖЕНЕР I КАТЕГОРИИ		Цветков М.В.
<small>(полное наименование должности)</small>	<small>(подпись)</small>	<small>(инициалы, фамилия)</small>

М.П.



Выписка из Единого государственного реестра недвижимости об основных характеристиках и зарегистрированных правах на объект недвижимости

План расположения помещения, машино-места на этаже (плане этажа)

Помещение			
(вид объекта недвижимости)			
Лист № <u> </u> Раздела <u> </u>	Всего листов раздела <u> </u> 5 :	Всего разделов: <u> </u>	Всего листов выписки: <u> </u>
25.09.2018 № 78/001/013/2018-116493			
Кадастровый номер:		78:40:0019281:3339	

Номер этажа (этажей): Этаж № 1

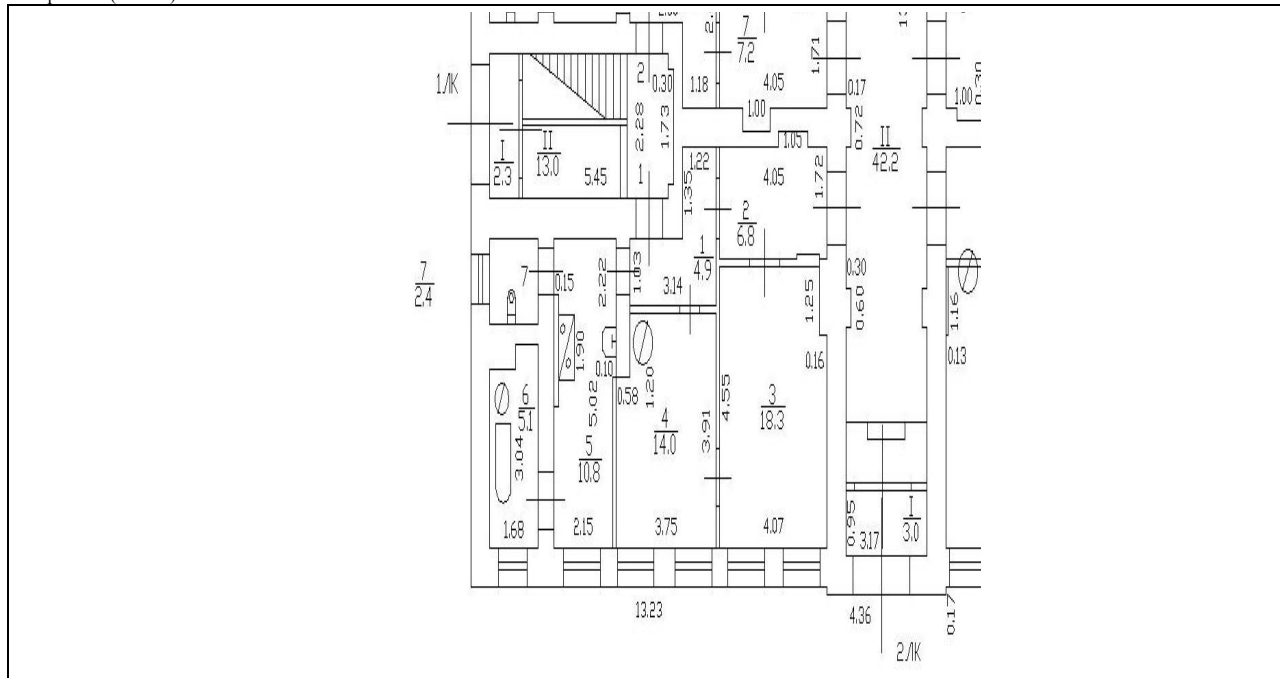

Масштаб 1:	данные отсутствуют
------------	--------------------

ИНЖЕНЕР I КАТЕГОРИИ		Цветков М.В.
(полное наименование должности)	(подпись)	(инициалы, фамилия)

М.П.



ФИЛИАЛ ФЕДЕРАЛЬНОГО ГОСУДАРСТВЕННОГО БЮДЖЕТНОГО УЧРЕЖДЕНИЯ "ФЕДЕРАЛЬНАЯ КАДАСТРОВАЯ ПАЛАТА ФЕДЕРАЛЬНОЙ СЛУЖБЫ ГОСУДАРСТВЕННОЙ РЕГИСТРАЦИИ, КАДАСТРА И КАРТОГРАФИИ" ПО САНКТ-ПЕТЕРБУРГУ

(полное наименование органа регистрации прав)

Раздел 1

Выписка из Единого государственного реестра недвижимости об основных характеристиках и зарегистрированных правах на объект недвижимости

Сведения об основных характеристиках объекта недвижимости

На основании запроса от 21.09.2018 г., поступившего на рассмотрение 21.09.2018 г., сообщаем, что согласно записям Единого государственного реестра недвижимости:

Помещение	
<small>(вид объекта недвижимости)</small>	
Лист № <u> </u> Раздела <u> 1 </u>	Всего листов раздела <u> 1 </u> : <u> </u>
Всего разделов: <u> </u>	Всего листов выписки: <u> </u>
25.09.2018 № 78/001/013/2018-116500	
Кадастровый номер:	78:40:0019281:3340
Номер кадастрового квартала:	78:40:0019281
Дата присвоения кадастрового номера:	19.09.2012
Ранее присвоенный государственный учетный номер:	данные отсутствуют
Адрес:	Санкт-Петербург, г Петергоф, пер Суворовцев, д 8, литера А, кв 2
Площадь, м²:	63.7
Наименование:	Жилое помещение
Назначение:	Жилое помещение
Номер этажа, на котором расположено помещение, машино-место:	Этаж № 1
Вид жилого помещения:	Квартира
Кадастровая стоимость (руб.):	3987610.28
Кадастровые номера иных объектов недвижимости, в пределах которых расположен объект недвижимости:	78:40:0019281:3296
Виды разрешенного использования:	данные отсутствуют
Сведения об отнесении жилого помещения к определенному виду жилых помещений специализированного жилищного фонда, к жилым помещениям наемного дома социального использования или наемного дома коммерческого использования:	данные отсутствуют
Статус записи об объекте недвижимости):	Сведения об объекте недвижимости имеют статус "актуальные, ранее учтенные"
Особые отметки:	данные отсутствуют
Получатель выписки:	Пойманов Игорь Витальевич, от имени представляемого по доверенности: Комитет имущественных отношений Санкт-Петербурга
ИНЖЕНЕР I КАТЕГОРИИ	Цветков М.В.
<small>(полное наименование должности)</small>	<small>(подпись)</small>
<small>(инициалы, фамилия)</small>	

М.П.



Выписка из Единого государственного реестра недвижимости об основных характеристиках и зарегистрированных правах на объект недвижимости

Сведения о зарегистрированных правах

Помещение			
(вид объекта недвижимости)			
Лист №	Раздела 2	Всего листов раздела 2 : _____	Всего разделов: _____
25.09.2018 № 78/001/013/2018-116500			
Кадастровый номер:		78:40:0019281:3340	

1. Правообладатель (правообладатели):	1.1.	Санкт-Петербург
2. Вид, номер и дата государственной регистрации права:	2.1.	Общая долевая собственность, № 40000453 от 20.01.1998, доля в праве 19/33
3. Документы-основания:	3.1.	сведения не предоставляются
Ограничение прав и обременение объекта недвижимости:		
4. 4.1.1.	вид:	Объект культурного наследия. Обязательства по сохранению объекта, Объект культурного наследия. Обязательства по сохранению объекта
	дата государственной регистрации:	03.12.2009
	номер государственной регистрации:	78-78-05/0024/2009-220
	срок, на который установлено ограничение прав и обременение объекта недвижимости:	не определен
	лицо, в пользу которого установлено ограничение прав и обременение объекта недвижимости:	публичный
	основание государственной регистрации:	Решение Исполнительного комитета Ленинградского городского Совета народных депутатов от 16.07.1990 №608

ИНЖЕНЕР I КАТЕГОРИИ		Цветков М.В.
(полное наименование должности)	(подпись)	(инициалы, фамилия)

М.П.



Помещение			
<small>(вид объекта недвижимости)</small>			
Лист № <u> </u> Раздела <u> 2 </u>	Всего листов раздела <u> 2 </u> : <u> </u>	Всего разделов: <u> </u>	Всего листов выписки: <u> </u>
25.09.2018 № 78/001/013/2018-116500			
Кадастровый номер:		78:40:0019281:3340	

1. Правообладатель (правообладатели):	1.2.	Санкт-Петербург
2. Вид, номер и дата государственной регистрации права:	2.2.	Общая долевая собственность, № 78-78-80/101/2014-215 от 23.10.2014, доля в праве 14/33
3. Документы-основания:	3.2.	сведения не предоставляются
Ограничение прав и обременение объекта недвижимости:		
4. 4.2.1.	вид:	Объект культурного наследия. Обязательства по сохранению объекта, Объект культурного наследия. Обязательства по сохранению объекта
	дата государственной регистрации:	03.12.2009
	номер государственной регистрации:	78-78-05/0024/2009-220
	срок, на который установлено ограничение прав и обременение объекта недвижимости:	не определен
	лицо, в пользу которого установлено ограничение прав и обременение объекта недвижимости:	публичный
	основание государственной регистрации:	Решение Исполнительного комитета Ленинградского городского Совета народных депутатов от 16.07.1990 №608
5. Сведения о наличии решения об изъятии объекта недвижимости для государственных и муниципальных нужд:		данные отсутствуют
6. Сведения об осуществлении государственной регистрации прав без необходимого в силу закона согласия третьего лица, органа:		данные отсутствуют

ИНЖЕНЕР I КАТЕГОРИИ		Цветков М.В.
<small>(полное наименование должности)</small>	<small>(подпись)</small>	<small>(инициалы, фамилия)</small>

М.П.



Выписка из Единого государственного реестра недвижимости об основных характеристиках и зарегистрированных правах на объект недвижимости

План расположения помещения, машино-места на этаже (плане этажа)

Помещение			
(вид объекта недвижимости)			
Лист № <u> </u> Раздела <u> 5 </u>	Всего листов раздела <u> 5 </u> : <u> </u>	Всего разделов: <u> </u>	Всего листов выписки: <u> </u>
25.09.2018 № 78/001/013/2018-116500			
Кадастровый номер:		78:40:0019281:3340	

Номер этажа (этажей): Этаж № 1

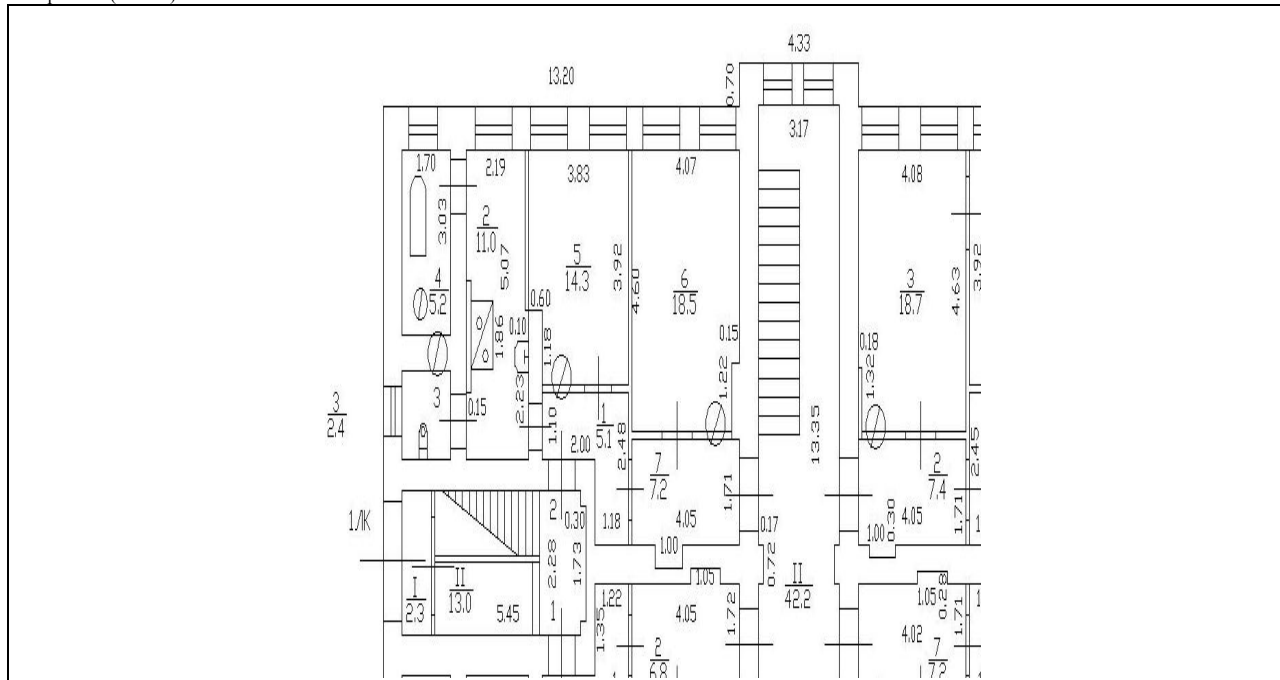

Масштаб 1:	данные отсутствуют
------------	--------------------

ИНЖЕНЕР I КАТЕГОРИИ <small>(полное наименование должности)</small>	(подпись)	Цветков М.В. <small>(инициалы, фамилия)</small>
---	-----------	--

М.П.



ФИЛИАЛ ФЕДЕРАЛЬНОГО ГОСУДАРСТВЕННОГО БЮДЖЕТНОГО УЧРЕЖДЕНИЯ "ФЕДЕРАЛЬНАЯ КАДАСТРОВАЯ ПАЛАТА ФЕДЕРАЛЬНОЙ СЛУЖБЫ ГОСУДАРСТВЕННОЙ РЕГИСТРАЦИИ, КАДАСТРА И КАРТОГРАФИИ" ПО САНКТ-ПЕТЕРБУРГУ

(полное наименование органа регистрации прав)

Раздел 1

Выписка из Единого государственного реестра недвижимости об основных характеристиках и зарегистрированных правах на объект недвижимости
Сведения об основных характеристиках объекта недвижимости

На основании запроса от 21.09.2018 г., поступившего на рассмотрение 21.09.2018 г., сообщаем, что согласно записям Единого государственного реестра недвижимости:

Помещение	
<small>(вид объекта недвижимости)</small>	
Лист № <u> </u> Раздела <u> 1 </u>	Всего листов раздела <u> 1 </u> : <u> </u>
Всего разделов: <u> </u>	Всего листов выписки: <u> </u>
25.09.2018 № 78/001/013/2018-116502	
Кадастровый номер:	78:40:0019281:3343
Номер кадастрового квартала:	78:40:0019281
Дата присвоения кадастрового номера:	19.09.2012
Ранее присвоенный государственный учетный номер:	данные отсутствуют
Адрес:	Санкт-Петербург, г Петергоф, пер Суворовцев, д 8, литера А, кв 3
Площадь, м²:	63.7
Наименование:	Жилое помещение
Назначение:	Жилое помещение
Номер этажа, на котором расположено помещение, машино-место:	Этаж № 2
Вид жилого помещения:	Квартира
Кадастровая стоимость (руб.):	4202941.23
Кадастровые номера иных объектов недвижимости, в пределах которых расположен объект недвижимости:	78:40:0019281:3296
Виды разрешенного использования:	данные отсутствуют
Сведения об отнесении жилого помещения к определенному виду жилых помещений специализированного жилищного фонда, к жилым помещениям наемного дома социального использования или наемного дома коммерческого использования:	данные отсутствуют
Статус записи об объекте недвижимости:	Сведения об объекте недвижимости имеют статус "актуальные, ранее учтенные"
Особые отметки:	данные отсутствуют
Получатель выписки:	Пойманов Игорь Витальевич, от имени представляемого по доверенности: Комитет имущественных отношений Санкт-Петербурга
ИНЖЕНЕР I КАТЕГОРИИ	Цветков М.В.
<small>(полное наименование должности)</small>	<small>(подпись)</small>
М.П.	<small>(инициалы, фамилия)</small>



Выписка из Единого государственного реестра недвижимости об основных характеристиках и зарегистрированных правах на объект недвижимости

Сведения о зарегистрированных правах

Помещение			
<small>(вид объекта недвижимости)</small>			
Лист № <u> </u> Раздела <u> </u>	Всего листов раздела <u> </u> : <u> </u>	Всего разделов: <u> </u>	Всего листов выписки: <u> </u>
25.09.2018 № 78/001/013/2018-116502			
Кадастровый номер:		78:40:0019281:3343	

1. Правообладатель (правообладатели):	1.1.	Санкт-Петербург
2. Вид, номер и дата государственной регистрации права:	2.1.	Собственность, № 78-78-80/025/2014-270 от 10.10.2014
3. Документы-основания:	3.1.	сведения не предоставляются
Ограничение прав и обременение объекта недвижимости:		
4. 4.1.1.	вид:	Объект культурного наследия. Обязательства по сохранению объекта, Объект культурного наследия. Обязательства по сохранению объекта
	дата государственной регистрации:	08.08.2005
	номер государственной регистрации:	78-78-05/0012/2005-394
	срок, на который установлено ограничение прав и обременение объекта недвижимости:	с 08.08.2005
	лицо, в пользу которого установлено ограничение прав и обременение объекта недвижимости:	публичный
	основание государственной регистрации:	Решение Исполнительного комитета Ленинградского городского Совета народных депутатов от 16.07.1990 №608
5. Сведения о наличии решения об изъятии объекта недвижимости для государственных и муниципальных нужд:		данные отсутствуют
6. Сведения об осуществлении государственной регистрации прав без необходимого в силу закона согласия третьего лица, органа:		данные отсутствуют

ИНЖЕНЕР I КАТЕГОРИИ		Цветков М.В.
<small>(полное наименование должности)</small>	<small>(подпись)</small>	<small>(инициалы, фамилия)</small>

М.П.



ФИЛИАЛ ФЕДЕРАЛЬНОГО ГОСУДАРСТВЕННОГО БЮДЖЕТНОГО УЧРЕЖДЕНИЯ "ФЕДЕРАЛЬНАЯ КАДАСТРОВАЯ ПАЛАТА ФЕДЕРАЛЬНОЙ СЛУЖБЫ ГОСУДАРСТВЕННОЙ РЕГИСТРАЦИИ, КАДАСТРА И КАРТОГРАФИИ" ПО САНКТ-ПЕТЕРБУРГУ

(полное наименование органа регистрации прав)

Раздел 1

Выписка из Единого государственного реестра недвижимости об основных характеристиках и зарегистрированных правах на объект недвижимости

Сведения об основных характеристиках объекта недвижимости

На основании запроса от 21.09.2018 г., поступившего на рассмотрение 21.09.2018 г., сообщаем, что согласно записям Единого государственного реестра недвижимости:

Помещение	
<small>(вид объекта недвижимости)</small>	
Лист № <u> </u> Раздела <u> 1 </u>	Всего листов раздела <u> 1 </u> : <u> </u>
Всего разделов: <u> </u>	Всего листов выписки: <u> </u>
25.09.2018 № 78/001/013/2018-116503	
Кадастровый номер:	78:40:0019281:3344
Номер кадастрового квартала:	78:40:0019281
Дата присвоения кадастрового номера:	19.09.2012
Ранее присвоенный государственный учетный номер:	данные отсутствуют
Адрес:	Санкт-Петербург, г Петергоф, пер Суворовцев, д 8, литера А, кв 4
Площадь, м²:	63.7
Наименование:	Жилое помещение
Назначение:	Жилое помещение
Номер этажа, на котором расположено помещение, машино-место:	Этаж № 2
Вид жилого помещения:	Квартира
Кадастровая стоимость (руб.):	4202941.23
Кадастровые номера иных объектов недвижимости, в пределах которых расположен объект недвижимости:	78:40:0019281:3296
Виды разрешенного использования:	данные отсутствуют
Сведения об отнесении жилого помещения к определенному виду жилых помещений специализированного жилищного фонда, к жилым помещениям наемного дома социального использования или наемного дома коммерческого использования:	данные отсутствуют
Статус записи об объекте недвижимости):	Сведения об объекте недвижимости имеют статус "актуальные, ранее учтенные"
Особые отметки:	данные отсутствуют
Получатель выписки:	Пойманов Игорь Витальевич, от имени представляемого по доверенности: Комитет имущественных отношений Санкт-Петербурга
ИНЖЕНЕР I КАТЕГОРИИ	Цветков М.В.
<small>(полное наименование должности)</small>	<small>(подпись)</small>
<small>(инициалы, фамилия)</small>	

М.П.



Выписка из Единого государственного реестра недвижимости об основных характеристиках и зарегистрированных правах на объект недвижимости

Сведения о зарегистрированных правах

Помещение			
<small>(вид объекта недвижимости)</small>			
Лист № <u> </u> Раздела <u> </u>	Всего листов раздела <u> </u> : <u> </u>	Всего разделов: <u> </u>	Всего листов выписки: <u> </u>
25.09.2018 № 78/001/013/2018-116503			
Кадастровый номер:		78:40:0019281:3344	

1. Правообладатель (правообладатели):	1.1.	Санкт-Петербург
2. Вид, номер и дата государственной регистрации права:	2.1.	Общая долевая собственность, № 40000453 от 20.01.1998, доля в праве 19/33
3. Документы-основания:	3.1.	сведения не предоставляются
Ограничение прав и обременение объекта недвижимости:		
4.1.1.	вид:	Ипотека, 14/33 долей в праве собственности на квартиру
	дата государственной регистрации:	30.09.2013
	номер государственной регистрации:	78-78-05/023/2013-183
	срок, на который установлено ограничение прав и обременение объекта недвижимости:	с 30.09.2013 по 26.09.2015
	лицо, в пользу которого установлено ограничение прав и обременение объекта недвижимости:	Прокофьев Александр Сергеевич
	основание государственной регистрации:	Договор залога от 26.09.2013, дата регистрации 30.09.2013, №78-78-05/023/2013-183
4.1.2.	вид:	Объект культурного наследия. Обязательства по сохранению объекта, Объект культурного наследия. Обязательства по сохранению объекта
	дата государственной регистрации:	27.01.2010
	номер государственной регистрации:	78-78-05/0002/2010-251
	срок, на который установлено ограничение прав и обременение объекта недвижимости:	не определен
	лицо, в пользу которого установлено ограничение прав и обременение объекта недвижимости:	публичный
основание государственной регистрации:	Решение Исполнительного комитета Ленинградского городского Совета народных депутатов от 16.07.1990 №608	

ИНЖЕНЕР I КАТЕГОРИИ		Цветков М.В.
<small>(полное наименование должности)</small>	<small>(подпись)</small>	<small>(инициалы, фамилия)</small>

М.П.



Помещение			
(вид объекта недвижимости)			
Лист № <u> </u> Раздела <u>2</u>	Всего листов раздела <u>2</u> : <u> </u>	Всего разделов: <u> </u>	Всего листов выписки: <u> </u>
25.09.2018 № 78/001/013/2018-116503			
Кадастровый номер:		78:40:0019281:3344	

1. Правообладатель (правообладатели):	1.2.	Санкт-Петербург
2. Вид, номер и дата государственной регистрации права:	2.2.	Общая долевая собственность, № 78-78/005-78/081/015/2015-276/5 от 12.01.2016, доля в праве 14/33
3. Документы-основания:	3.2.	сведения не предоставляются
Ограничение прав и обременение объекта недвижимости:		
4.2.1.	вид:	Ипотека, 14/33 долей в праве собственности на квартиру
	дата государственной регистрации:	30.09.2013
	номер государственной регистрации:	78-78-05/023/2013-183
	срок, на который установлено ограничение прав и обременение объекта недвижимости:	с 30.09.2013 по 26.09.2015
	лицо, в пользу которого установлено ограничение прав и обременение объекта недвижимости:	Прокофьев Александр Сергеевич
4.	основание государственной регистрации:	Договор залога от 26.09.2013, дата регистрации 30.09.2013, №78-78-05/023/2013-183
	вид:	Объект культурного наследия. Обязательства по сохранению объекта, Объект культурного наследия. Обязательства по сохранению объекта
	дата государственной регистрации:	27.01.2010
	номер государственной регистрации:	78-78-05/0002/2010-251
	срок, на который установлено ограничение прав и обременение объекта недвижимости:	не определен
4.2.2.	лицо, в пользу которого установлено ограничение прав и обременение объекта недвижимости:	публичный
	основание государственной регистрации:	Решение Исполнительного комитета Ленинградского городского Совета народных депутатов от 16.07.1990 №608
	сведения о наличии решения об изъятии объекта недвижимости для государственных и муниципальных нужд:	данные отсутствуют
6. Сведения об осуществлении государственной регистрации прав без необходимого в силу закона согласия третьего лица, органа:	данные отсутствуют	

ИНЖЕНЕР I КАТЕГОРИИ		Цветков М.В.
(полное наименование должности)	(подпись)	(инициалы, фамилия)

М.П.



Выписка из Единого государственного реестра недвижимости об основных характеристиках и зарегистрированных правах на объект недвижимости

План расположения помещения, машино-места на этаже (плане этажа)

Помещение			
(вид объекта недвижимости)			
Лист № <u> </u> Раздела <u> 5 </u>	Всего листов раздела <u> 5 </u> : <u> </u>	Всего разделов: <u> </u>	Всего листов выписки: <u> </u>
25.09.2018 № 78/001/013/2018-116503			
Кадастровый номер:		78:40:0019281:3344	

Номер этажа (этажей): Этаж № 2

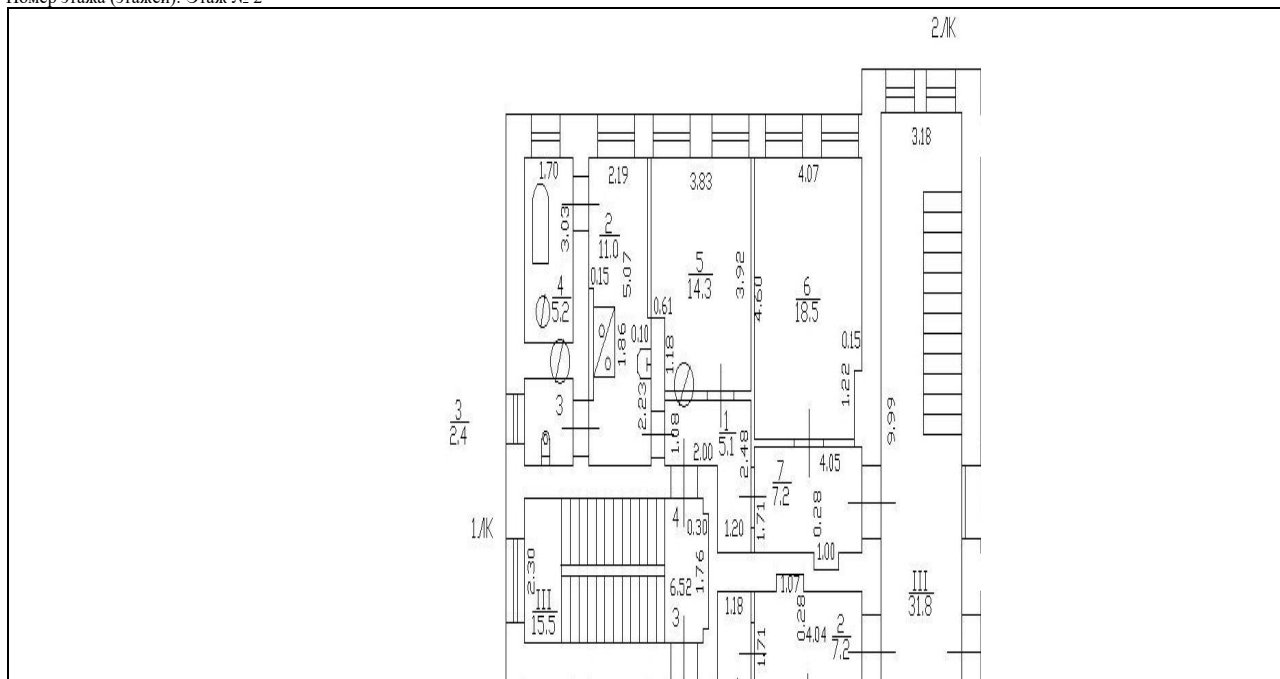

Масштаб 1:	данные отсутствуют
------------	--------------------

ИНЖЕНЕР I КАТЕГОРИИ <small>(полное наименование должности)</small>	(подпись)	Цветков М.В. <small>(инициалы, фамилия)</small>
---	-----------	--

М.П.



ФИЛИАЛ ФЕДЕРАЛЬНОГО ГОСУДАРСТВЕННОГО БЮДЖЕТНОГО УЧРЕЖДЕНИЯ "ФЕДЕРАЛЬНАЯ КАДАСТРОВАЯ ПАЛАТА ФЕДЕРАЛЬНОЙ СЛУЖБЫ ГОСУДАРСТВЕННОЙ РЕГИСТРАЦИИ, КАДАСТРА И КАРТОГРАФИИ" ПО САНКТ-ПЕТЕРБУРГУ

(полное наименование органа регистрации прав)

Раздел 1

Выписка из Единого государственного реестра недвижимости об основных характеристиках и зарегистрированных правах на объект недвижимости

Сведения об основных характеристиках объекта недвижимости

На основании запроса от 21.09.2018 г., поступившего на рассмотрение 21.09.2018 г., сообщаем, что согласно записям Единого государственного реестра недвижимости:

Помещение	
<small>(вид объекта недвижимости)</small>	
Лист № <u> </u> Раздела <u> 1 </u>	Всего листов раздела <u> 1 </u> : <u> </u>
Всего разделов: <u> </u>	Всего листов выписки: <u> </u>
25.09.2018 № 78/001/013/2018-116507	
Кадастровый номер:	78:40:0019281:3341
Номер кадастрового квартала:	78:40:0019281
Дата присвоения кадастрового номера:	19.09.2012
Ранее присвоенный государственный учетный номер:	данные отсутствуют
Адрес:	Санкт-Петербург, г Петергоф, пер Суворовцев, д 8, литера А, кв 5
Площадь, м²:	64.0
Наименование:	Жилое помещение
Назначение:	Жилое помещение
Номер этажа, на котором расположено помещение, машино-место:	Этаж № 1
Вид жилого помещения:	Квартира
Кадастровая стоимость (руб.):	4004149.54
Кадастровые номера иных объектов недвижимости, в пределах которых расположен объект недвижимости:	78:40:0019281:3296
Виды разрешенного использования:	данные отсутствуют
Сведения об отнесении жилого помещения к определенному виду жилых помещений специализированного жилищного фонда, к жилым помещениям наемного дома социального использования или наемного дома коммерческого использования:	данные отсутствуют
Статус записи об объекте недвижимости:	Сведения об объекте недвижимости имеют статус "актуальные, ранее учтенные"
Особые отметки:	данные отсутствуют
Получатель выписки:	Пойманов Игорь Витальевич, от имени представляемого по доверенности: Комитет имущественных отношений Санкт-Петербурга
ИНЖЕНЕР I КАТЕГОРИИ <small>(полное наименование должности)</small>	Цветков М.В. <small>(инициалы, фамилия)</small>

М.П.



Выписка из Единого государственного реестра недвижимости об основных характеристиках и зарегистрированных правах на объект недвижимости

Сведения о зарегистрированных правах

Помещение			
(вид объекта недвижимости)			
Лист №	Раздела 2	Всего листов раздела 2 : _____	Всего разделов: _____
25.09.2018 № 78/001/013/2018-116507		Всего листов выписки: _____	
Кадастровый номер:		78:40:0019281:3341	

1. Правообладатель (правообладатели):	1.1. Санкт-Петербург
2. Вид, номер и дата государственной регистрации права:	2.1. Собственность, № 78-78-80/017/2014-405 от 15.07.2014
3. Документы-основания:	3.1. сведения не предоставляются
Ограничение прав и обременение объекта недвижимости:	
4. 4.1.1. вид:	Объект культурного наследия. Обязательства по сохранению объекта, Объект культурного наследия. Обязательства по сохранению объекта
дата государственной регистрации:	27.11.2002
номер государственной регистрации:	78-01-267/2002-206.3
срок, на который установлено ограничение прав и обременение объекта недвижимости:	не определен
лицо, в пользу которого установлено ограничение прав и обременение объекта недвижимости:	публичный
основание государственной регистрации:	Решение федерального районного суда (арест) от 16.07.1990 №608
5. Сведения о наличии решения об изъятии объекта недвижимости для государственных и муниципальных нужд:	данные отсутствуют
6. Сведения об осуществлении государственной регистрации прав без необходимого в силу закона согласия третьего лица, органа:	данные отсутствуют

ИНЖЕНЕР I КАТЕГОРИИ		Цветков М.В.
(полное наименование должности)	(подпись)	(инициалы, фамилия)

М.П.



Выписка из Единого государственного реестра недвижимости об основных характеристиках и зарегистрированных правах на объект недвижимости

План расположения помещения, машино-места на этаже (плане этажа)

Помещение			
(вид объекта недвижимости)			
Лист № <u> </u> Раздела <u> 5 </u>	Всего листов раздела <u> 5 </u> : <u> </u>	Всего разделов: <u> </u>	Всего листов выписки: <u> </u>
25.09.2018 № 78/001/013/2018-116507			
Кадастровый номер:		78:40:0019281:3341	

Номер этажа (этажей): Этаж № 1

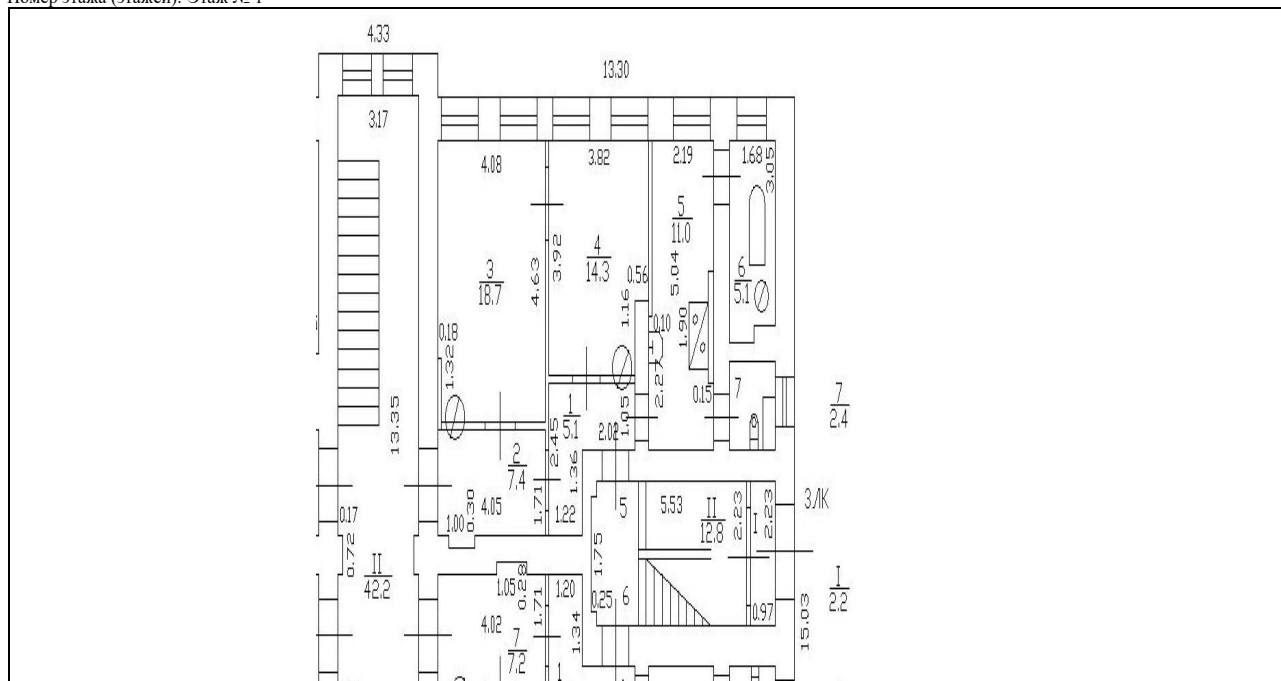

Масштаб 1:	данные отсутствуют
------------	--------------------

ИНЖЕНЕР I КАТЕГОРИИ <small>(полное наименование должности)</small>	<small>(подпись)</small>	Цветков М.В. <small>(инициалы, фамилия)</small>
---	--------------------------	--

М.П.



ФИЛИАЛ ФЕДЕРАЛЬНОГО ГОСУДАРСТВЕННОГО БЮДЖЕТНОГО УЧРЕЖДЕНИЯ "ФЕДЕРАЛЬНАЯ КАДАСТРОВАЯ ПАЛАТА ФЕДЕРАЛЬНОЙ СЛУЖБЫ ГОСУДАРСТВЕННОЙ РЕГИСТРАЦИИ, КАДАСТРА И КАРТОГРАФИИ" ПО САНКТ-ПЕТЕРБУРГУ

(полное наименование органа регистрации прав)

Раздел 1

Выписка из Единого государственного реестра недвижимости об основных характеристиках и зарегистрированных правах на объект недвижимости

Сведения об основных характеристиках объекта недвижимости

На основании запроса от 21.09.2018 г., поступившего на рассмотрение 21.09.2018 г., сообщаем, что согласно записям Единого государственного реестра недвижимости:

Помещение	
<small>(вид объекта недвижимости)</small>	
Лист № <u> </u> Раздела <u> 1 </u>	Всего листов раздела <u> 1 </u> : <u> </u>
25.09.2018 № 78/001/013/2018-116513	Всего разделов: <u> </u>
Кадастровый номер:	78:40:0019281:3342
Номер кадастрового квартала:	78:40:0019281
Дата присвоения кадастрового номера:	19.09.2012
Ранее присвоенный государственный учетный номер:	данные отсутствуют
Адрес:	Санкт-Петербург, г Петергоф, пер Суворовцев, д 8, литера А, кв 6
Площадь, м²:	63.6
Наименование:	Жилое помещение
Назначение:	Жилое помещение
Номер этажа, на котором расположено помещение, машино-место:	Этаж № 1
Вид жилого помещения:	Квартира
Кадастровая стоимость (руб.):	3982097.30
Кадастровые номера иных объектов недвижимости, в пределах которых расположен объект недвижимости:	78:40:0019281:3296
Виды разрешенного использования:	данные отсутствуют
Сведения об отнесении жилого помещения к определенному виду жилых помещений специализированного жилищного фонда, к жилым помещениям наемного дома социального использования или наемного дома коммерческого использования:	данные отсутствуют
Статус записи об объекте недвижимости:	Сведения об объекте недвижимости имеют статус "актуальные, ранее учтенные"
Особые отметки:	данные отсутствуют
Получатель выписки:	Пойманов Игорь Витальевич, от имени представляемого по доверенности: Комитет имущественных отношений Санкт-Петербурга
ИНЖЕНЕР I КАТЕГОРИИ	Цветков М.В.
<small>(полное наименование должности)</small>	<small>(подпись)</small>
М.П.	



Выписка из Единого государственного реестра недвижимости об основных характеристиках и зарегистрированных правах на объект недвижимости

Сведения о зарегистрированных правах

Помещение			
<small>(вид объекта недвижимости)</small>			
Лист № <u> </u> Раздела <u> 2 </u>	Всего листов раздела <u> 2 </u> : <u> </u>	Всего разделов: <u> </u>	Всего листов выписки: <u> </u>
25.09.2018 № 78/001/013/2018-116513			
Кадастровый номер:		78:40:0019281:3342	

1. Правообладатель (правообладатели):	1.1. Санкт-Петербург
2. Вид, номер и дата государственной регистрации права:	2.1. Собственность, № Г-24 от 20.01.1998
3. Документы-основания:	3.1. сведения не предоставляются
4. Ограничение прав и обременение объекта недвижимости:	не зарегистрировано
5. Сведения о наличии решения об изъятии объекта недвижимости для государственных и муниципальных нужд:	данные отсутствуют
6. Сведения об осуществлении государственной регистрации прав без необходимого в силу закона согласия третьего лица, органа:	данные отсутствуют

ИНЖЕНЕР I КАТЕГОРИИ		Цветков М.В.
<small>(полное наименование должности)</small>	<small>(подпись)</small>	<small>(инициалы, фамилия)</small>

М.П.



Выписка из Единого государственного реестра недвижимости об основных характеристиках и зарегистрированных правах на объект недвижимости

План расположения помещения, машино-места на этаже (плане этажа)

Помещение			
(вид объекта недвижимости)			
Лист № <u> </u> Раздела <u> 5 </u>	Всего листов раздела <u> 5 </u> : <u> </u>	Всего разделов: <u> </u>	Всего листов выписки: <u> </u>
25.09.2018 № 78/001/013/2018-116513			
Кадастровый номер:		78:40:0019281:3342	

Номер этажа (этажей): Этаж № 1

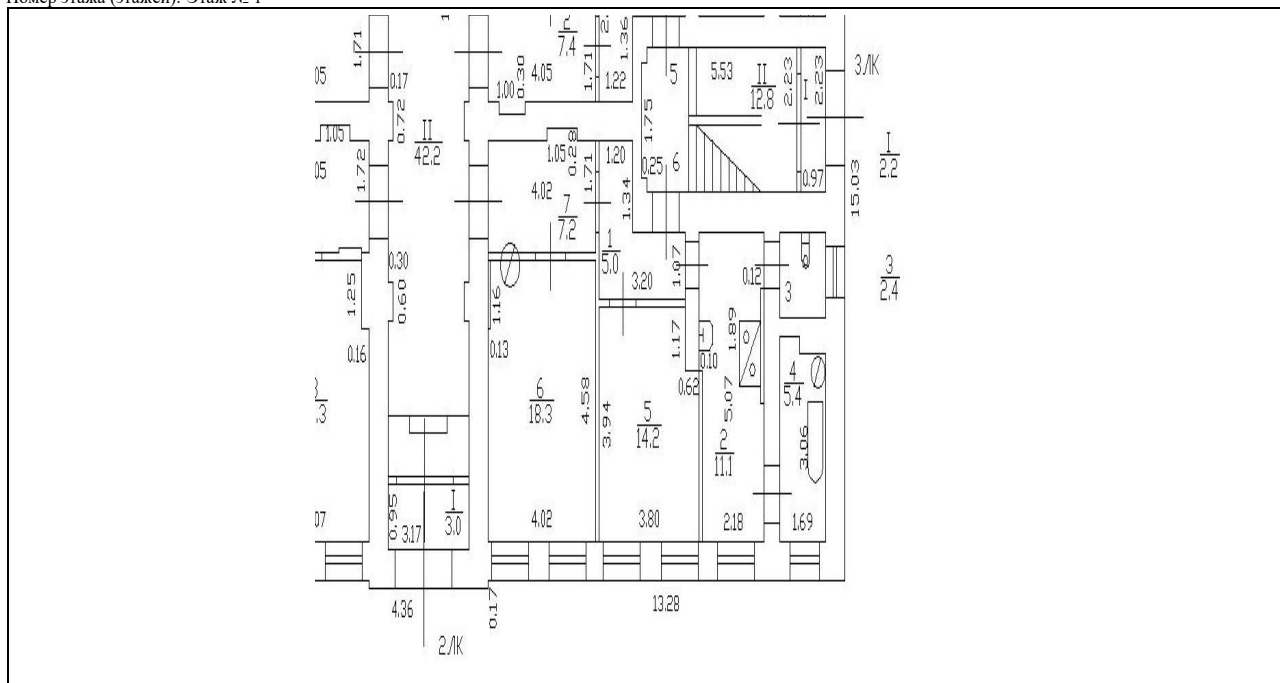

Масштаб 1:	данные отсутствуют
------------	--------------------

ИНЖЕНЕР I КАТЕГОРИИ <small>(полное наименование должности)</small>	М.П. <small>(подпись)</small>	Цветков М.В. <small>(инициалы, фамилия)</small>
---	----------------------------------	--



ФИЛИАЛ ФЕДЕРАЛЬНОГО ГОСУДАРСТВЕННОГО БЮДЖЕТНОГО УЧРЕЖДЕНИЯ "ФЕДЕРАЛЬНАЯ КАДАСТРОВАЯ ПАЛАТА ФЕДЕРАЛЬНОЙ СЛУЖБЫ ГОСУДАРСТВЕННОЙ РЕГИСТРАЦИИ, КАДАСТРА И КАРТОГРАФИИ" ПО САНКТ-ПЕТЕРБУРГУ

(полное наименование органа регистрации прав)

Раздел 1

Выписка из Единого государственного реестра недвижимости об основных характеристиках и зарегистрированных правах на объект недвижимости

Сведения об основных характеристиках объекта недвижимости

На основании запроса от 21.09.2018 г., поступившего на рассмотрение 21.09.2018 г., сообщаем, что согласно записям Единого государственного реестра недвижимости:

Помещение	
<small>(вид объекта недвижимости)</small>	
Лист № <u> </u> Раздела <u> 1 </u>	Всего листов раздела <u> 1 </u> : <u> </u>
Всего разделов: <u> </u>	Всего листов выписки: <u> </u>
25.09.2018 № 78/001/013/2018-116526	
Кадастровый номер:	78:40:0019281:3345
Номер кадастрового квартала:	78:40:0019281
Дата присвоения кадастрового номера:	19.09.2012
Ранее присвоенный государственный учетный номер:	данные отсутствуют
Адрес:	Санкт-Петербург, город Петергоф, переулок Суворовцев, дом 8, литера А, квартира 7
Площадь, м²:	66.0
Наименование:	Жилое помещение
Назначение:	Жилое помещение
Номер этажа, на котором расположено помещение, машино-место:	Этаж № 2
Вид жилого помещения:	Квартира
Кадастровая стоимость (руб.):	4158779.91
Кадастровые номера иных объектов недвижимости, в пределах которых расположен объект недвижимости:	78:40:0019281:3296
Виды разрешенного использования:	данные отсутствуют
Сведения об отнесении жилого помещения к определенному виду жилых помещений специализированного жилищного фонда, к жилым помещениям наемного дома социального использования или наемного дома коммерческого использования:	данные отсутствуют
Статус записи об объекте недвижимости):	Сведения об объекте недвижимости имеют статус "актуальные, ранее учтенные"
Особые отметки:	18.04.2014 проведен кадастровый учет изменений помещения в части изменения площади с 65,5 кв.м. на 66,0 кв.м. в результате выполненной перепланировки. Документация, подтверждающая правомерность выполнения перепланировки, не предоставлена. Наружные границы помещения не изменились.
Получатель выписки:	Пойманов Игорь Витальевич, от имени представляемого по доверенности: Комитет имущественных отношений Санкт-Петербурга

ИНЖЕНЕР I КАТЕГОРИИ		Цветков М.В.
<small>(полное наименование должности)</small>	<small>(подпись)</small>	<small>(инициалы, фамилия)</small>

М.П.



Выписка из Единого государственного реестра недвижимости об основных характеристиках и зарегистрированных правах на объект недвижимости

Сведения о зарегистрированных правах

Помещение			
<small>(вид объекта недвижимости)</small>			
Лист № <u> </u> Раздела <u> </u>	Всего листов раздела <u> </u> : <u> </u>	Всего разделов: <u> </u>	Всего листов выписки: <u> </u>
25.09.2018 № 78/001/013/2018-116526			
Кадастровый номер:		78:40:0019281:3345	

1. Правообладатель (правообладатели):	1.1. Санкт-Петербург
2. Вид, номер и дата государственной регистрации права:	2.1. Собственность, № 78-78-80/024/2014-282 от 26.09.2014
3. Документы-основания:	3.1. сведения не предоставляются
Ограничение прав и обременение объекта недвижимости:	
4. 4.1.1.	вид: Объект культурного наследия. Обязательства по сохранению объекта, Объект культурного наследия. Обязательства по сохранению объекта
	дата государственной регистрации: 08.01.2004
	номер государственной регистрации: 78-01-311/2003-344.5
	срок, на который установлено ограничение прав и обременение объекта недвижимости: не определен
	лицо, в пользу которого установлено ограничение прав и обременение объекта недвижимости: публичный
	основание государственной регистрации: Решение Исполнительного комитета Ленинградского городского Совета народных депутатов от 16.07.1990 №608
5. Сведения о наличии решения об изъятии объекта недвижимости для государственных и муниципальных нужд:	данные отсутствуют
6. Сведения об осуществлении государственной регистрации прав без необходимого в силу закона согласия третьего лица, органа:	данные отсутствуют

ИНЖЕНЕР I КАТЕГОРИИ		Цветков М.В.
<small>(полное наименование должности)</small>	<small>(подпись)</small>	<small>(инициалы, фамилия)</small>

М.П.



Выписка из Единого государственного реестра недвижимости об основных характеристиках и зарегистрированных правах на объект недвижимости

План расположения помещения, машино-места на этаже (плане этажа)

Помещение			
(вид объекта недвижимости)			
Лист № <u> </u> Раздела <u> 5 </u>	Всего листов раздела <u> 5 </u> : <u> </u>	Всего разделов: <u> </u>	Всего листов выписки: <u> </u>
25.09.2018 № 78/001/013/2018-116526			
Кадастровый номер:		78:40:0019281:3345	

Номер этажа (этажей): Этаж № 2

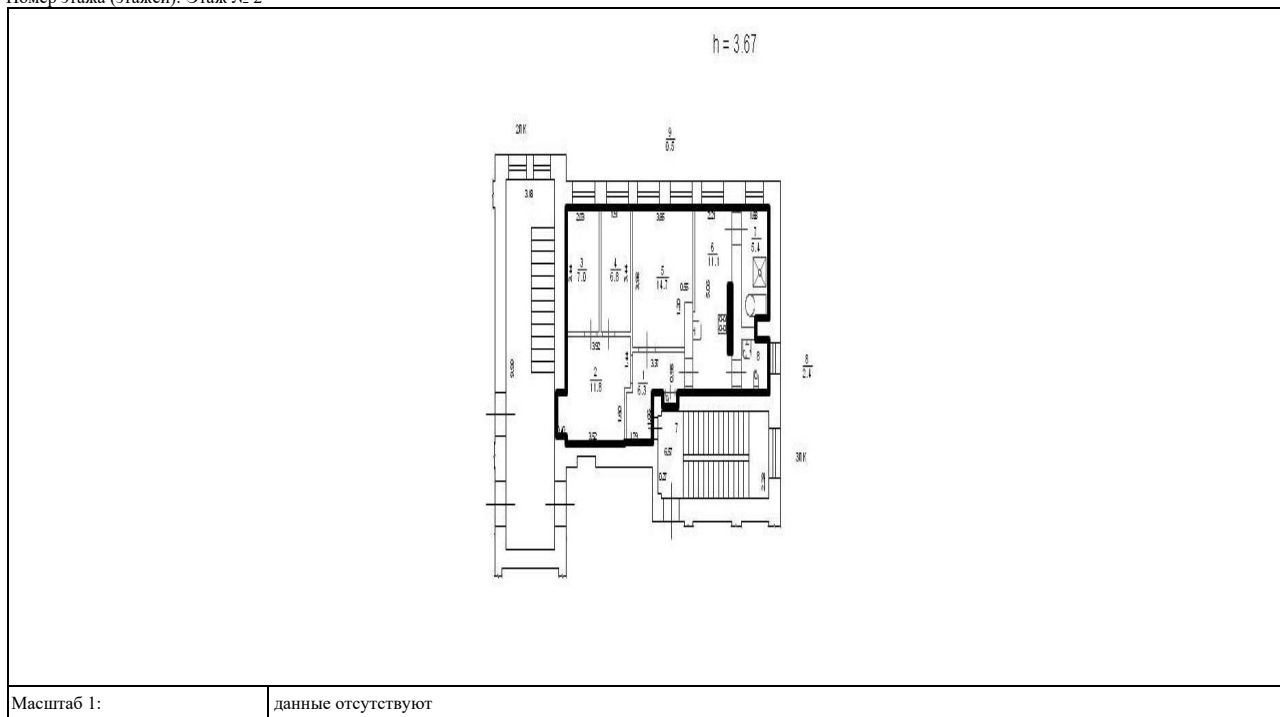

Масштаб 1: данные отсутствуют

ИНЖЕНЕР I КАТЕГОРИИ <small>(полное наименование должности)</small>	<small>(подпись)</small>	Цветков М.В. <small>(инициалы, фамилия)</small>
---	--------------------------	--

М.П.



ФИЛИАЛ ФЕДЕРАЛЬНОГО ГОСУДАРСТВЕННОГО БЮДЖЕТНОГО УЧРЕЖДЕНИЯ "ФЕДЕРАЛЬНАЯ КАДАСТРОВАЯ ПАЛАТА ФЕДЕРАЛЬНОЙ СЛУЖБЫ ГОСУДАРСТВЕННОЙ РЕГИСТРАЦИИ, КАДАСТРА И КАРТОГРАФИИ" ПО САНКТ-ПЕТЕРБУРГУ

(полное наименование органа регистрации прав)

Раздел 1

Выписка из Единого государственного реестра недвижимости об основных характеристиках и зарегистрированных правах на объект недвижимости

Сведения об основных характеристиках объекта недвижимости

На основании запроса от 21.09.2018 г., поступившего на рассмотрение 21.09.2018 г., сообщаем, что согласно записям Единого государственного реестра недвижимости:

Помещение			
<small>(вид объекта недвижимости)</small>			
Лист №	Раздела 1	Всего листов раздела 1 : ____	Всего разделов: ____
25.09.2018 № 78/001/013/2018-116538		Всего листов выписки: ____	
Кадастровый номер:		78:40:0019281:3346	

Номер кадастрового квартала:	78:40:0019281
Дата присвоения кадастрового номера:	19.09.2012
Ранее присвоенный государственный учетный номер:	данные отсутствуют
Адрес:	Санкт-Петербург, г Петергоф, пер Суворовцев, д 8, литера А, кв 8
Площадь, м²:	76.6
Наименование:	Жилое помещение
Назначение:	Жилое помещение
Номер этажа, на котором расположено помещение, машино-место:	Этаж № 2
Вид жилого помещения:	Квартира
Кадастровая стоимость (руб.):	4752968.60
Кадастровые номера иных объектов недвижимости, в пределах которых расположен объект недвижимости:	78:40:0019281:3296
Виды разрешенного использования:	данные отсутствуют
Сведения об отнесении жилого помещения к определенному виду жилых помещений специализированного жилищного фонда, к жилым помещениям наемного дома социального использования или наемного дома коммерческого использования:	данные отсутствуют
Статус записи об объекте недвижимости):	Сведения об объекте недвижимости имеют статус "актуальные, ранее учтенные"
Особые отметки:	данные отсутствуют
Получатель выписки:	Пойманов Игорь Витальевич, от имени представляемого по доверенности: Комитет имущественных отношений Санкт-Петербурга

ИНЖЕНЕР I КАТЕГОРИИ		Цветков М.В.
<small>(полное наименование должности)</small>	<small>(подпись)</small>	<small>(инициалы, фамилия)</small>

М.П.



Выписка из Единого государственного реестра недвижимости об основных характеристиках и зарегистрированных правах на объект недвижимости

Сведения о зарегистрированных правах

Помещение			
(вид объекта недвижимости)			
Лист №	Раздела 2	Всего листов раздела 2 : _____	Всего разделов: _____
25.09.2018 № 78/001/013/2018-116538			
Кадастровый номер:		78:40:0019281:3346	

1. Правообладатель (правообладатели):	1.1.	Санкт-Петербург
2. Вид, номер и дата государственной регистрации права:	2.1.	Общая долевая собственность, № 40000453 от 20.01.1998, доля в праве 28/42
3. Документы-основания:	3.1.	сведения не предоставляются
4. Ограничение прав и обременение объекта недвижимости:	не зарегистрировано	
1. Правообладатель (правообладатели):	1.2.	Санкт-Петербург
2. Вид, номер и дата государственной регистрации права:	2.2.	Общая долевая собственность, № 78-78-82/002/2014-377 от 01.07.2014, доля в праве 14/42
3. Документы-основания:	3.2.	сведения не предоставляются
4. Ограничение прав и обременение объекта недвижимости:	не зарегистрировано	
5. Сведения о наличии решения об изъятии объекта недвижимости для государственных и муниципальных нужд:	данные отсутствуют	
6. Сведения об осуществлении государственной регистрации прав без необходимого в силу закона согласия третьего лица, органа:	данные отсутствуют	

ИНЖЕНЕР I КАТЕГОРИИ		Цветков М.В.
(полное наименование должности)	(подпись)	(инициалы, фамилия)

М.П.



Выписка из Единого государственного реестра недвижимости об основных характеристиках и зарегистрированных правах на объект недвижимости

План расположения помещения, машино-места на этаже (плане этажа)

Помещение			
<small>(вид объекта недвижимости)</small>			
Лист № <u> </u> Раздела <u> 5 </u>	Всего листов раздела <u> 5 </u> : <u> </u>	Всего разделов: <u> </u>	Всего листов выписки: <u> </u>
25.09.2018 № 78/001/013/2018-116538			
Кадастровый номер:		78:40:0019281:3346	

Номер этажа (этажей): Этаж № 2

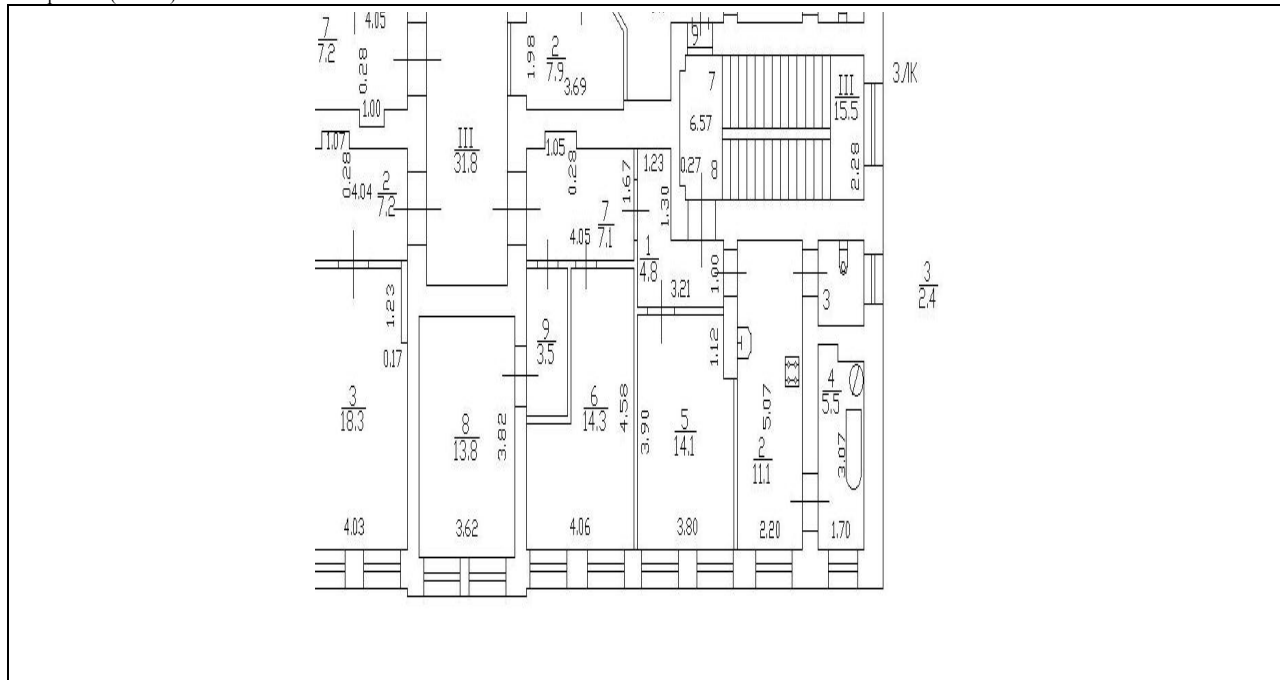

Масштаб 1:	данные отсутствуют
------------	--------------------

ИНЖЕНЕР I КАТЕГОРИИ <small>(полное наименование должности)</small>	<small>(подпись)</small>	Цветков М.В. <small>(инициалы, фамилия)</small>
---	--------------------------	--

М.П.

