

ПРАВИТЕЛЬСТВО САНКТ- ПЕТЕРБУРГА
КОМИТЕТ ИМУЩЕСТВЕННЫХ ОТНОШЕНИЙ САНКТ-ПЕТЕРБУРГА

РЕШЕНИЕ

о проведении аукциона на право заключения договора аренды объекта нежилого фонда,
находящегося в государственной собственности Санкт-Петербурга
от 30.07.2024 № 05-25-31846/24-00

В соответствии с распоряжением Комитета имущественных отношений Санкт-Петербурга от 31.07.2019 № 127-р «О проведении аукционов на право заключения договоров аренды объектов нежилого фонда, находящихся в государственной собственности Санкт-Петербурга»:

1. Провести торги в форме аукциона на право заключения договора аренды объекта нежилого фонда (далее – Аукцион), находящегося в государственной собственности Санкт-Петербурга (далее – Объект), расположенного по адресу: Санкт-Петербург, Виленский переулок, дом 6, литера Б.

Район Санкт-Петербурга: Центральный

Кадастровый номер: 78:31:0001213:2009

Этажность: 2, в том числе подземных 1

Общая площадь: 118,4 кв.м.

Входы: 2 отдельных входа со двора

Элементы благоустройства: электроснабжение, отопление

Целевое назначение: нежилое

2. АО «Фонд имущества Санкт-Петербурга» обеспечить организацию Аукциона.

3. Проведение Аукциона осуществляется в электронной форме.

4. Установить, что:

4.1. Договор аренды Объекта заключается на 10 лет.

4.2. Начальная цена составляет: 470 305,28 (четырееста семьдесят тысяч триста пять рублей 28 копеек) (без учета НДС).

5. Ограничения, обременения в отношении Объекта, определяемые в соответствии с заключениями уполномоченных исполнительных органов государственной власти и сведениями из Единого государственного реестра недвижимости:

Объект расположен в границах зон охраны и (или) защитных зон объектов культурного наследия на территории Санкт-Петербурга: единой зоне регулирования застройки и хозяйственной деятельности 1 (участок ОЗРЗ-1(31)).

6. Информация о наличии (отсутствии) перепланировок Объекта, не согласованных в установленном порядке: самовольная перепланировка.

7. Информация о наличии (отсутствии) технологического присоединения энергопринимающих устройств, необходимых для электроснабжения Объекта к электрическим сетям: 3кВт.

8. Участниками Аукциона могут являться только физические лица, не являющиеся индивидуальными предпринимателями и применяющие специальный налоговый режим «Налог на профессиональный доход», субъекты малого и среднего предпринимательства, имеющие право на поддержку органами государственной власти и органами местного самоуправления в соответствии с частями 3 и 5 статьи 14 Федерального закона от 24.07.2007 № 209-ФЗ «О развитии малого и среднего предпринимательства в Российской Федерации», или организации, образующие инфраструктуру поддержки субъектов малого и среднего предпринимательства.

Заместитель
Комитета

председателя

ДОКУМЕНТ ПОДПИСАН
ЭЛЕКТРОННОЙ ПОДПИСЬЮ

Сертификат 30A938D147CAB513E536F99D7AA574DC
Владелец Федоров Кирилл Валентинович
Действителен с 15.06.2023 по 07.09.2024

К.В.Федоров



РАСЧЕТ
 арендной платы за нежилое помещение
 к договору аренды нежилого фонда
 №71/ПЗ-094152 от 16.07.2024 г. по адресу:
 191123, г. Санкт-Петербург, Виленский переулок, д. 6, литера Б, помещение N Часть здания

1. СПРАВОЧНЫЕ ДАННЫЕ

1.1. Наименование предприятия, арендующего данное помещение
 Публикация

1.2. Существующие ограничения на использование объекта

Офисное: нет Торговое: нет Промышленное: нет

1.3. Арендваемая площадь (м.кв.): 58.80

1.4. Занимаемые этажи: 1 этаж

Тех.этаж: нет;

1.5. Состояние помещения: удовлетворительное

1.6. Вход в помещение: отдельный со двора

1.7. Тип здания: ЗДАНИЯ С КИРП.СТЕНАМИ ТОЛЩ.1.5-2.5КИРП.,ПЕРЖ/Б...

1.8. Благоустройства: Водоснабжение: нет; Электроснабжение: есть;
 Отопление: есть; Канализация: нет;

1.9. Коэффициент социальной значимости арендатора: 1.0

1.10. Расположение:

Зона: 1

Координата X: 116 318

Координата Y: 94 803

2. РАСЧЕТ АРЕНДНОЙ ПЛАТЫ

2.1. Расчетные коэффициенты

Базовая ставка	5 863.000
Арендный	0.700
Местоположения	1.235
Площади	0.990
Занимаемых этажей	1.000
Состояния помещения	0.740
Входа в помещение	0.970
Типа здания	1.000
Элементов благоустройства	
- водоснабжения	0.800
- канализации	0.800
- отопления	1.000
- электричества	1.000
Ставка арендной платы в РУБ. за м.кв. в год (без льгот):	2 305.173
Ставка арендной платы в РУБ. за м.кв. в год:	2 305.173

Индекс изменения размеров ставки арендной платы 1.758565110

Наилучшее использование: Офис

Арендная плата при наилучшем использовании:

Без льгот:

В год: 238 363.24 руб. в квартал: 59 590.81 руб. в месяц: 19 863.60 руб.

Средняя стоимость 1 кв.м. в год: 4 053.80 руб.



РАСЧЕТ

арендной платы за нежилое помещение

к договору аренды нежилого фонда

№71/ПЗ-094152 от 16.07.2024 г. по адресу:

191123, г.Санкт-Петербург, Виленский переулок, д. 6, литера Б, помещение N Часть здания

1. СПРАВОЧНЫЕ ДАННЫЕ

1.1. Наименование предприятия, арендующего данное помещение

Публикация

1.2. Существующие ограничения на использование объекта

Офисное: нет Торговое: нет Промышленное: нет

1.3. Арендваемая площадь (м.кв.): 59.60

1.4. Занимаемые этажи: Цокольный этаж с загл. более 0,5 м.

Тех.этаж: нет;

1.5. Состояние помещения: удовлетворительное

1.6. Вход в помещение: отдельный со двора

1.7. Тип здания: ЗДАНИЯ С КИРП.СТЕНАМИ ТОЛЩ.1.5-2.5КИРП.,ПЕР.Ж/Б...

1.8. Благоустройства: Водоснабжение: нет; Электроснабжение: есть;

Отопление: есть; Канализация: нет;

1.9. Коэффициент социальной значимости арендатора: 1.0

1.10. Расположение:

Зона: 1

Координата X: 116 318

Координата Y: 94 803

2. РАСЧЕТ АРЕНДНОЙ ПЛАТЫ

2.1. Расчетные коэффициенты

Базовая ставка	5 863.000
Арендный	0.700
Местоположения	1.235
Площади	0.990
Занимаемых этажей	0.960
Состояния помещения	0.740
Входа в помещение	0.970
Типа здания	1.000
Элементов благоустройства	
- водоснабжения	0.800
- канализации	0.800
- отопления	1.000
- электричества	1.000
Ставка арендной платы в РУБ. за м.кв. в год (без льгот):	2 212.966
Ставка арендной платы в РУБ. за м.кв. в год:	2 212.966

Индекс изменения размеров ставки арендной платы 1.758565110

Наилучшее использование: Офис

Арендная плата при наилучшем использовании:

Без льгот:

В год: 231 942.04 руб. в квартал: 57 985.51 руб. в месяц: 19 328.50 руб.

Средняя стоимость 1 кв.м. в год: 3 891.64 руб.



Общая арендуемая площадь по договору: 118.40 (помещений: 2)

Количество объектов в расчете: 2

Арендная плата при наилучшем использовании:

Без льгот:

В год: 470 305.28 руб. в квартал: 117 576.32 руб. в месяц: 39 192.11 руб.

С учетом коэффициента социальной значимости:

В год: 470 305.28 руб. в квартал: 117 576.32 руб. в месяц: 39 192.10 руб.

Средняя стоимость 1 кв.м. в год: 3 972.17 руб.

Дата расчета: 16.07.2024 Исполнитель: _____

Попова П.В.

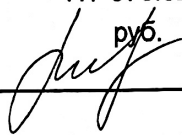

СПРАВКА ДЛЯ РАСЧЕТА АРЕНДНОЙ ПЛАТЫ



1. Сведения об объекте.

Адрес объекта:

Район	Центральный	Улица	Виленский переулок		
Номер дома	6	Корпус	Литера	Б	

Описательный адрес (угловых и сквозных строений): Виленский переулок, дом 6

Тип здания:

<input checked="" type="checkbox"/>	Капитальное
<input type="checkbox"/>	Капитальное деревянное

Тип объекта аренды:

<input checked="" type="checkbox"/>	здание	<input type="checkbox"/>	часть здания
<input type="checkbox"/>	сооружение	<input type="checkbox"/>	часть сооружения
<input type="checkbox"/>	помещение(я)	<input type="checkbox"/>	часть(и) помещения(й)

Номер объекта учета *:

Номер помещения(й) (части(ей)), сдаваемого(ых) в аренду **: _____

Занимаемые этажи:

<input type="checkbox"/>	1-й этаж
<input type="checkbox"/>	2-й этаж (с лифтом)
<input type="checkbox"/>	2-й этаж (без лифта)
<input type="checkbox"/>	Выше 2-го (с лифтом)
<input type="checkbox"/>	Выше 2-го (без лифта)
<input type="checkbox"/>	Подвал (с заглублением до 1.5 м включительно)
<input type="checkbox"/>	Подвал (с заглублением более 1.5 м)
<input type="checkbox"/>	Цоколь (с заглублением до 0.5 м включительно)
<input checked="" type="checkbox"/>	Цоколь (с заглублением более 0.5 м)

Элементы благоустройства здания:

<input checked="" type="checkbox"/>	Электроснабжение
<input type="checkbox"/>	Водоснабжение
<input checked="" type="checkbox"/>	Отопление
<input type="checkbox"/>	Канализация

Элементы благоустройства объекта учета *:

<input checked="" type="checkbox"/>	Электроснабжение
<input type="checkbox"/>	Водоснабжение
<input checked="" type="checkbox"/>	Отопление
<input type="checkbox"/>	Канализация

Элементы благоустройства объекта аренды **::

<input checked="" type="checkbox"/>	Электроснабжение	<input type="checkbox"/>	Водоснабжение
<input checked="" type="checkbox"/>	Отопление	<input type="checkbox"/>	Канализация

Технический этаж

Входы в помещение:	Количество:	Номера по ситуационному плану:
С улицы отдельных:		
С улицы общих:		
Со двора отдельных:	2	1,2
Со двора общих:		
Через проходную:		

Общая площадь здания (кв. м): (заполняется при учете ПОН)	118.4
Общая площадь объекта учета (кв. м):	
Общая площадь помещения(й) (части(ей)), сдаваемого в аренду на занимаемом этаже (кв.м):	59.6
Коэффициент потребительских качеств ***:	
Общая площадь помещения(й) (части(ей)), сдаваемого(ых) в аренду на занимаемом этаже, с учетом коэффициента потребительских качеств ***(кв. м):	
Общая площадь объекта аренды (кв.м):	118.4

Примечание:

Общая площадь объекта учета по сведениям Единого государственного реестра недвижимости: 118.4 кв.м

В 2012 году (с учетом последующих корректировок, при наличии) в филиал ФГБУ «ФКП Росреестра» по Санкт-Петербургу сведения о помещении были переданы для включения в Государственный кадастр недвижимости (с 01.01.2017 - Единый государственный реестр недвижимости) – верно/неверно (ненужное зачеркнуть)

Сведения о перепланировке и т.д.

Характеристики объекта и тип входа в объект аренды указаны согласно Выписке из ЕГРН от 19.12.2023 б/н

на основании обращения СПб ГКУ «Имущество Санкт-Петербурга» от 25.01.2024 №04-10-1532/24-0-0.

Элементы благоустройства указаны по архивным данным ГБУ «ГУИОН» по состоянию на 16.05.2008 на основании обращения СПб ГКУ «Имущество Санкт-Петербурга» от 25.01.2024 №04-10-1532/24-0-0.

* не заполняется при учете первичного объекта недвижимости

** не заполняется, если объектом аренды является здание, сооружение

*** не заполняется, если объект аренды соответствует объекту учета

СПРАВКА ДЛЯ РАСЧЕТА АРЕНДНОЙ ПЛАТЫ



1. Сведения об объекте.

Адрес объекта:

Район	Центральный	Улица	Виленский переулок	
Номер дома	6	Корпус	Литера	Б

Описательный адрес (угловых и сквозных строений): Виленский переулок, дом 6

Тип здания:

<input checked="" type="checkbox"/>	Капитальное
<input type="checkbox"/>	Капитальное деревянное

Тип объекта аренды:

<input checked="" type="checkbox"/>	здание	<input type="checkbox"/>	часть здания
<input type="checkbox"/>	сооружение	<input type="checkbox"/>	часть сооружения
<input type="checkbox"/>	помещение(я)	<input type="checkbox"/>	часть(и) помещения(й)

Номер объекта учета *:

Номер помещения(й) (части(ей)), сдаваемого(ых) в аренду **: _____

Занимаемые этажи:

<input checked="" type="checkbox"/>	1-й этаж
<input type="checkbox"/>	2-й этаж (с лифтом)
<input type="checkbox"/>	2-й этаж (без лифта)
<input type="checkbox"/>	Выше 2-го (с лифтом)
<input type="checkbox"/>	Выше 2-го (без лифта)
<input type="checkbox"/>	Подвал (с заглублением до 1.5 м включительно)
<input type="checkbox"/>	Подвал (с заглублением более 1.5 м)
<input type="checkbox"/>	Цоколь (с заглублением до 0.5 м включительно)
<input type="checkbox"/>	Цоколь (с заглублением более 0.5 м)

Элементы благоустройства здания:

<input checked="" type="checkbox"/>	Электроснабжение
<input type="checkbox"/>	Водоснабжение
<input checked="" type="checkbox"/>	Отопление
<input type="checkbox"/>	Канализация

Элементы благоустройства объекта учета *:

<input checked="" type="checkbox"/>	Электроснабжение
<input type="checkbox"/>	Водоснабжение
<input checked="" type="checkbox"/>	Отопление
<input type="checkbox"/>	Канализация

Элементы благоустройства объекта аренды **: _____

<input checked="" type="checkbox"/>	Электроснабжение	<input type="checkbox"/>	Водоснабжение
<input checked="" type="checkbox"/>	Отопление	<input type="checkbox"/>	Канализация

Технический этаж

Входы в помещение:

Количество:

Номера по ситуационному плану:

Входы в помещение:	Количество:	Номера по ситуационному плану:
С улицы отдельных:		
С улицы общих:		
Со двора отдельных:	2	1,2
Со двора общих:		
Через проходную:		

Общая площадь здания (кв. м):
(заполняется при учете ПОН)

118.4

Общая площадь объекта учета (кв. м):

Общая площадь помещения(й) (части(ей)),
сдаваемого в аренду на занимаемом этаже (кв.м):

58.8

Коэффициент потребительских качеств ***:

Общая площадь помещения(й) (части(ей)), сдаваемого(ых) в
аренду на занимаемом этаже,

с учетом коэффициента потребительских качеств ***(кв. м):

Общая площадь объекта аренды (кв.м):

118.4

Примечание:

Общая площадь объекта учета по сведениям Единого государственного реестра недвижимости: 118.4 кв.м

В 2012 году (с учетом последующих корректировок, при наличии) в филиал ФГБУ «ФКП Росреестра» по Санкт-Петербургу сведения о помещении были переданы для включения в Государственный кадастр недвижимости (с 01.01.2017 - Единый государственный реестр недвижимости) – верно/неверно- (ненужное зачеркнуть)

Сведения о перепланировке и т.д.

Характеристики объекта и тип входа в объект аренды указаны согласно Выписке из ЕГРН от 19.12.2023 б/н

на основании обращения СПб ГКУ «Имущество Санкт-Петербурга» от 25.01.2024 №04-10-1532/24-0-0. Элементы благоустройства указаны по архивным данным ГБУ «ГУИОН» по состоянию на 16.05.2008 на основании обращения СПб ГКУ «Имущество Санкт-Петербурга» от 25.01.2024 №04-10-1532/24-0-0.

* не заполняется при учете первичного объекта недвижимости

** не заполняется, если объектом аренды является здание, сооружение

*** не заполняется, если объект аренды соответствует объекту учета

2. Схема расположения входов.

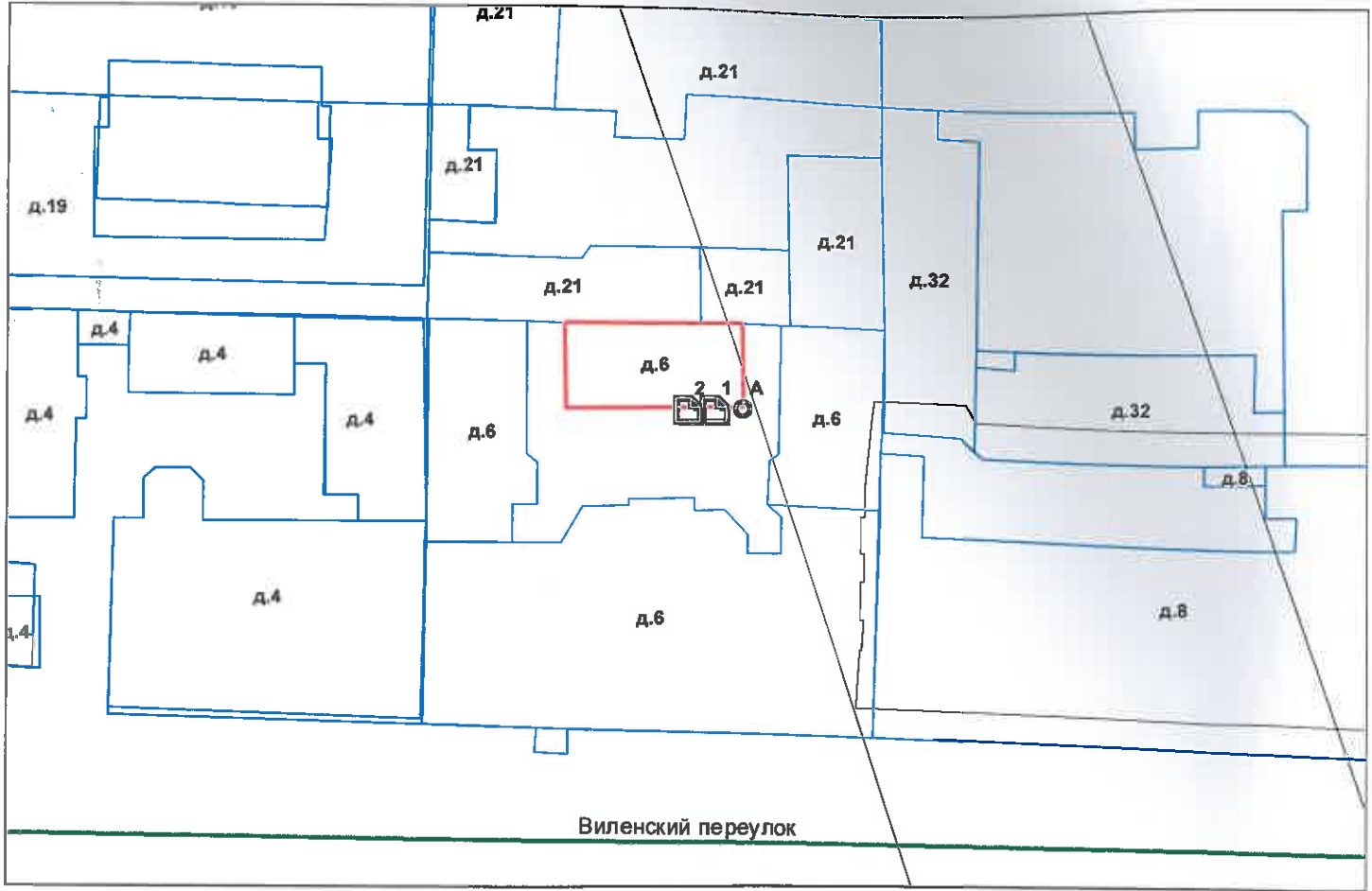

— - границы строения

Дополнительные сведения о строении: _____

3. Ведомость координат центров входов.

№ п/п	Характерная точка	№ вх.	Координаты центра входа		Примечание
			X, м	Y, м	
1	А	1	116320.29	94803.63	
2	А	2	116318.29	94803.63	

Исполнитель: Николаенко В.Н.

Начальник ПИБ Центральное
департамента кадастровой
деятельности:

Дата: 02 февраля 2024 года

Район:

Центральный

В.Б.Митичева



Всего пронумеровано и
прошнуровано 2 листа(ов)
«02» 02 2024 г.

Начальник ПИБ Центральное
Департамента кадастровой
деятельности В.Б. Митичев

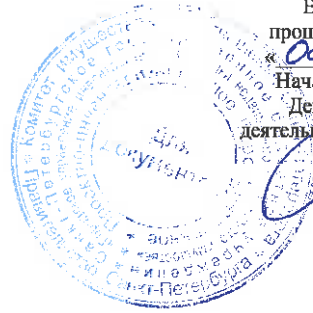

Филиал публично-правовой компании "Роскадастр" по Санкт-Петербургу
полное наименование органа регистрации прав

Выписка из Единого государственного реестра недвижимости об основных характеристиках и зарегистрированных правах на объект недвижимости

Сведения об основных характеристиках объекта недвижимости

На основании запроса от 12.07.2024, поступившего на рассмотрение 12.07.2024, сообщаем, что согласно записям Единого государственного реестра недвижимости:

Раздел 1 Лист 1

Здание			
вид объекта недвижимости			
Лист № 1 раздела 1	Всего листов раздела 1: 1	Всего разделов: 3	Всего листов выписки: 4
12.07.2024г. № КУВИ-001/2024-181709511			
Кадастровый номер:		78:31:0001213:2009	
Номер кадастрового квартала:		78:31:0001213	
Дата присвоения кадастрового номера:		29.08.2012	
Ранее присвоенный государственный учетный номер:		Инвентарный номер б/н; Кадастровый номер 78:31:1213:0:19	
Местоположение:		г.Санкт-Петербург, Виленский переулок, дом 6, литера Б	
Площадь, м2:		118.4	
Назначение:		Нежилое	
Наименование:		Нежилое здание	
Количество этажей, в том числе подземных этажей:		2, в том числе подземных 1	
Год ввода в эксплуатацию по завершении строительства:		1899	
Год завершения строительства:		данные отсутствуют	
Кадастровая стоимость, руб:		1658081.44	
Кадастровые номера иных объектов недвижимости, в пределах которых расположен объект недвижимости:		данные отсутствуют	
Кадастровые номера помещений, машино-мест, расположенных в здании или сооружении:		78:31:0001213:2124	
Виды разрешенного использования:		данные отсутствуют	
Статус записи об объекте недвижимости:		Сведения об объекте недвижимости имеют статус "актуальные, ранее учтенные"	
Особые отметки:		Сведения, необходимые для заполнения раздела: 4 - Описание местоположения объекта недвижимости, отсутствуют.	
Получатель выписки:		Попова Полина Владимировна, действующий(ая) на основании документа "" САНКТ-ПЕТЕРБУРГСКОЕ ГОСУДАРСТВЕННОЕ КАЗЕННОЕ УЧРЕЖДЕНИЕ "ИМУЩЕСТВО САНКТ-ПЕТЕРБУРГА"	



ДОКУМЕНТ ПОДПИСАН
ЭЛЕКТРОННОЙ ПОДПИСЬЮ

Сертификат: 00ВВ056В7401СВ38Д2В3576АСДС8425108

Владелец: ФЕДЕРАЛЬНАЯ СЛУЖБА ГОСУДАРСТВЕННОЙ
РЕГИСТРАЦИИ, КАДАСТРА И КАРТОГРАФИИ
Действителен: с 27.06.2023 по 19.09.2024

полное наименование должности

инициалы, фамилия

Выписка из Единого государственного реестра недвижимости об основных характеристиках и зарегистрированных правах на объект недвижимости

Сведения о зарегистрированных правах

Здание			
вид объекта недвижимости			
Лист № 1 раздела 2	Всего листов раздела 2: 1	Всего разделов: 3	Всего листов выписки: 4
12.07.2024г. № КУВИ-001/2024-181709511			
Кадастровый номер:		78:31:0001213:2009	

1	Правообладатель (правообладатели):	1.1	Санкт-Петербург
	Сведения о возможности предоставления третьим лицам персональных данных физического лица:	1.1.1	данные отсутствуют
2	Вид, номер, дата и время государственной регистрации права:	2.1	Собственность 78-78-01/0549/2009-022 29.12.2009 00:00:00
4	Сведения об осуществлении государственной регистрации сделки, права, ограничения права без необходимого в силу закона согласия третьего лица, органа:	4.1	данные отсутствуют
5	Ограничение прав и обременение объекта недвижимости:	не зарегистрировано	
6	Заявленные в судебном порядке права требования:	данные отсутствуют	
7	Сведения о возражении в отношении зарегистрированного права:	данные отсутствуют	
8	Сведения о возможности предоставления третьим лицам персональных данных физического лица	данные отсутствуют	
9	Сведения о наличии решения об изъятии объекта недвижимости для государственных и муниципальных нужд:	данные отсутствуют	
10	Сведения о невозможности государственной регистрации без личного участия правообладателя или его законного представителя:	данные отсутствуют	
11	Правопритязания и сведения о наличии поступивших, но не рассмотренных заявлений о проведении государственной регистрации права (перехода, прекращения права), ограничения права или обременения объекта недвижимости, сделки в отношении объекта недвижимости:	отсутствуют	

полное наименование должности	 ДОКУМЕНТ ПОДПИСАН ЭЛЕКТРОННОЙ ПОДПИСЬЮ Сертификат: 00BV056B7401CB38D2B3576ACDC8425108 Владелец: ФЕДЕРАЛЬНАЯ СЛУЖБА ГОСУДАРСТВЕННОЙ РЕГИСТРАЦИИ, КАДАСТРА И КАРТОГРАФИИ Действителен: с 27.06.2023 по 19.09.2024	инициалы, фамилия
-------------------------------	---	-------------------

Выписка из Единого государственного реестра недвижимости об основных характеристиках и зарегистрированных правах на объект недвижимости
 План расположения помещения, машино-места на этаже (плане этажа)

Здание			
вид объекта недвижимости			
Лист № 1 раздела 5	Всего листов раздела 5: 2	Всего разделов: 3	Всего листов выписки: 4
12.07.2024г. № КУВИ-001/2024-181709511			
Кадастровый номер: 78:31:0001213:2009		Номер этажа (этажей): 1	

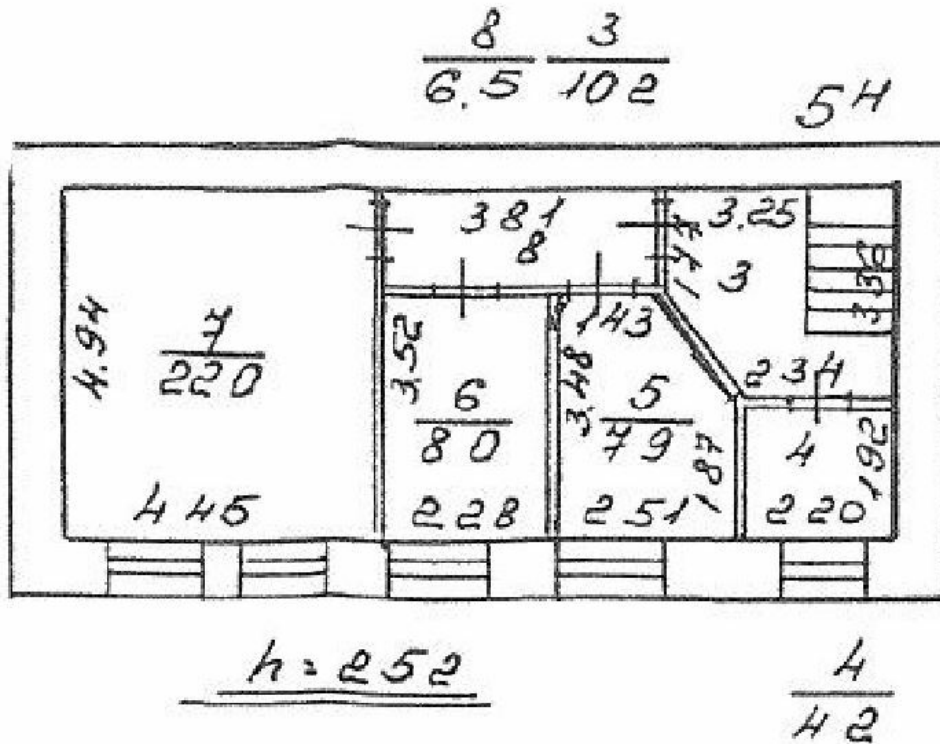

Масштаб 1

 ДОКУМЕНТ ПОДПИСАН
 ЭЛЕКТРОННОЙ ПОДПИСЬЮ
 Сертификат: 00ВВ056В7401СВ38D2В3576АСDС8425108
 Владелец: ФЕДЕРАЛЬНАЯ СЛУЖБА ГОСУДАРСТВЕННОЙ
 РЕГИСТРАЦИИ, КАДАСТРА И КАРТОГРАФИИ
 Действителен: с 27.06.2023 по 19.09.2024

полное наименование должности

инициалы, фамилия

Здание			
вид объекта недвижимости			
Лист № 2 раздела 5	Всего листов раздела 5: 2	Всего разделов: 3	Всего листов выписки: 4
12.07.2024г. № КУВИ-001/2024-181709511			
Кадастровый номер: 78:31:0001213:2009		Номер этажа (этажей): цокольный	

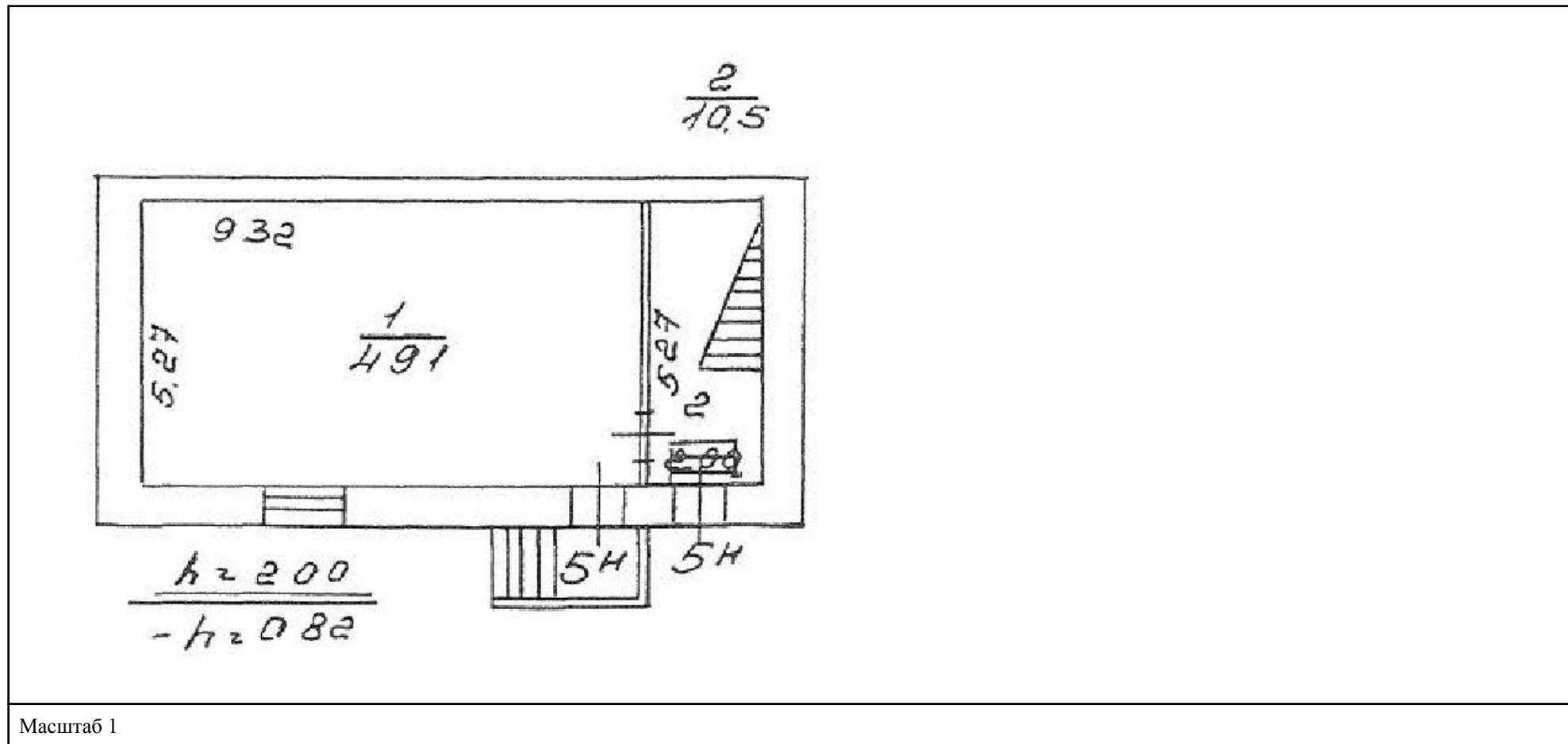

полное наименование должности	 ДОКУМЕНТ ПОДПИСАН ЭЛЕКТРОННОЙ ПОДПИСЬЮ	инициалы, фамилия
	Сертификат: 00ВВ056В7401СВ38D2В3576АСDС8425108 Владелец: ФЕДЕРАЛЬНАЯ СЛУЖБА ГОСУДАРСТВЕННОЙ РЕГИСТРАЦИИ, КАДАСТРА И КАРТОГРАФИИ Действителен: с 27.06.2023 по 19.09.2024	



ПРАВИТЕЛЬСТВО САНКТ-ПЕТЕРБУРГА

КОМИТЕТ ПО ГОСУДАРСТВЕННОМУ
КОНТРОЛЮ, ИСПОЛЬЗОВАНИЮ
И ОХРАНЕ ПАМЯТНИКОВ ИСТОРИИ
И КУЛЬТУРЫ

САНКТ-ПЕТЕРБУРГСКОЕ
ГОСУДАРСТВЕННОЕ КАЗЕННОЕ
УЧРЕЖДЕНИЕ
"ЦЕНТР ИНФОРМАЦИОННОГО
ОБЕСПЕЧЕНИЯ ОХРАНЫ ОБЪЕКТОВ
КУЛЬТУРНОГО НАСЛЕДИЯ"
(СПб ГКУ ЦИОООН)

ул. Зодчего Росси, д. 1-3, Санкт-Петербург, 191011
тел. (812) 417-2232
<http://cioookn.kgiop.gov.spb.ru>

Заместителю директора
СПб ГКУ "Имущество Санкт-Петербурга"

Очкивской О.С.

№01-43-30852/23-0-1 от 25.12.2023

№ 01-43-30852/23-0-0 от 25.12.2023

На № 04-07-26566/23-0-0 от 25.12.2023

На Ваше обращение сообщаем, что объект по адресу: **г. Санкт-Петербург, Виленский переулок, дом 6, литера Б** не относится к числу объектов (выявленных объектов) культурного наследия.

Объект расположен в границах зон охраны и (или) защитных зон объектов культурного наследия на территории Санкт-Петербурга: единой зоне регулирования застройки и хозяйственной деятельности 1 (участок ОЗРЗ-1(31)).

Требования по сохранению исторических зданий* и режим использования земель в границах зон охраны объектов культурного наследия на территории Санкт-Петербурга установлен Законом Санкт-Петербурга от 19.01.2009 N 820-7 (в редакции, вступившей в силу 16.04.2023) "О границах объединенных зон охраны объектов культурного наследия, расположенных на территории Санкт-Петербурга, режимах использования земель и требованиях к градостроительным регламентам в границах указанных зон".

*Исторические здания - здания (строения, сооружения) различных исторических периодов не состоящие на государственной охране как объекты культурного наследия: в центральных районах -построенные до 1917 г.: в остальных районах - до 1957 г. и деревянные 1-2 этажные здания, построенные до 1917 г. (год постройки включительно).

В соответствии с п.1 статьи 34.1. Федерального закона от 25.06.2002 № 73-ФЗ "Защитными зонами объектов культурного наследия являются территории, которые прилегают к включенным в реестр памятникам и ансамблям (за исключением указанных в пункте 2 настоящей статьи объектов культурного наследия) и в границах которых в целях обеспечения сохранности объектов культурного наследия и композиционно-видовых связей (панорам) запрещаются строительство объектов капитального строительства и их реконструкция, связанная с изменением их параметров (высоты, количества этажей, площади), за исключением строительства и реконструкции линейных объектов".

Начальник отдела информации об
объектах культурного наследия и
режимах зон охраны

ДОКУМЕНТ ПОДПИСАН
ЭЛЕКТРОННОЙ ПОДПИСЬЮ

Сертификат 0089D64633FBC4DECB870F76DC4FBFA084
Владелец Коробкова Елена Валентиновна
Действителен с 18.12.2023 по 12.03.2025

Е.В. Коробкова

Петрова А.А.
(812) 417-43-46



ПРАВИТЕЛЬСТВО САНКТ-ПЕТЕРБУРГА
КОМИТЕТ ПО КОНТРОЛЮ ЗА ИМУЩЕСТВОМ
САНКТ-ПЕТЕРБУРГА

АКТ
обследования объекта нежилого фонда

Санкт-Петербург

«13» мая 2024 года

Обследование начато в «10» ч. «30» мин.
Обследование окончено в «10» ч. «40» мин.

На основании задания Комитета по контролю за имуществом Санкт-Петербурга от «08» мая 2024 г. № 3830 сотрудниками Управления контроля использования имущества центральных районов Санкт-Петербурга Комитета по контролю за имуществом Санкт-Петербурга: главным специалистом отдела контроля имущества Михайловым К.А.; главным специалистом отдела контроля имущества Тюкленковой Е.В.

в присутствии: _____

проведено обследование здания (части здания), помещения (части помещения), сооружения, прочих составляющих здания (сооружения), расположенного по адресу: Санкт-Петербург, Виленский пер., д. 6, лит. Б (далее – Объект).

Кадастровый номер Объекта: 78:31:0001213:2009.

Реестровый номер Объекта (при наличии): 0021К311500000.

Технические характеристики Объекта согласно информационным ресурсам и технической документации (при наличии): Площадь: 118.4 кв.м. Этаж: подвал, 1. Вход: два отдельных со двора. Элементы благоустройства: электроснабжение, отопление.

Статус объекта культурного наследия: отсутствует.

Основание пользования (при наличии): отсутствует.

В ходе обследования проводилось: осмотр, фотофиксация.

Обследование проводилось с использованием документов технического и кадастрового учета: плана, содержащегося в выписке из Единого государственного реестра недвижимости от 19.12.2024 (далее – План).

В результате проведения обследования установлено:

Доступ:

Обеспечен

Не обеспечен

Объект:

Используется

Не используется

		В	Д	
--	--	---	---	--

Состояние Объекта*:

- Евростандарт
 Отличное
 Нормальное

- Удовлетворительное
 Неудовлетворительное

Вид использования Объекта: -.

Пользователь: -.

Перепланировка/переустройство: демонтированы перегородки между ч.п. 1, 3-7 отсутствует часть перекрытия между подвалом и 1-м этажом, оконные проемы заложены (фото №№ 3-8).

Иные лица, использующие Объект: -.

Подключение к сетям инженерного обеспечения (при наличии):

- | | |
|---|---|
| <input checked="" type="checkbox"/> электроснабжения _____
<small>(указывается основание подключения (при наличии)**</small> | <input type="checkbox"/> водоснабжения/водоотведения _____
<small>(указывается основание подключения (при наличии)**</small> |
| <input type="checkbox"/> газоснабжения _____
<small>(указывается основание подключения(при наличии)**</small> | <input type="checkbox"/> теплоснабжения _____
<small>(указывается основание подключения(при наличии)**</small> |

Применение контрольно-кассовой техники на Объекте:

- применяется не применяется

Дополнительная информация:

В отношении Объекта в Едином государственном реестре недвижимости зарегистрировано право государственной собственности Санкт-Петербурга от 29.12.2009 № 78-78-01/0549/2009-022.
Доступ на Объект свободный.

Выявленные нарушения: ненадлежащее содержание Объекта, несоответствие планировки Объекта Плану.

- | | |
|---|--|
| <input checked="" type="checkbox"/> Фототаблица | <input type="checkbox"/> Копии документов технического учета |
|---|--|

Иное: сведения ИТС «Аренда», выписка из ЕГРН на 3 л. в 1 экз.

Главный специалист _____ Михайлов К.А.
(должность лица, проводившего обследование) (подпись) (фамилия, имя отчество)

Главный специалист _____ Тюкленкова Е.В.
(должность лица, проводившего обследование) (подпись) (фамилия, имя отчество)

(должность лица, присутствующего при проведении обследования) (подпись) (фамилия, имя, отчество)

Копия акта получена***

(ФИО, правообладателя (пользователя) Объекта, его уполномоченного представителя (при наличии документов, подтверждающих полномочия))

* В соответствии с классификацией состояния объектов, указанных в постановлении Правительства Санкт Петербурга от 21.12.2005 № 1958 «О порядке определения базовых ставок и коэффициентов, применяемых при расчете арендной платы за объекты нежилого фонда, арендодателем которых является Санкт Петербурга»

**Указывается на основании документов, представленных пользователем Объекта

*** Предоставляется по запросу заинтересованного лица

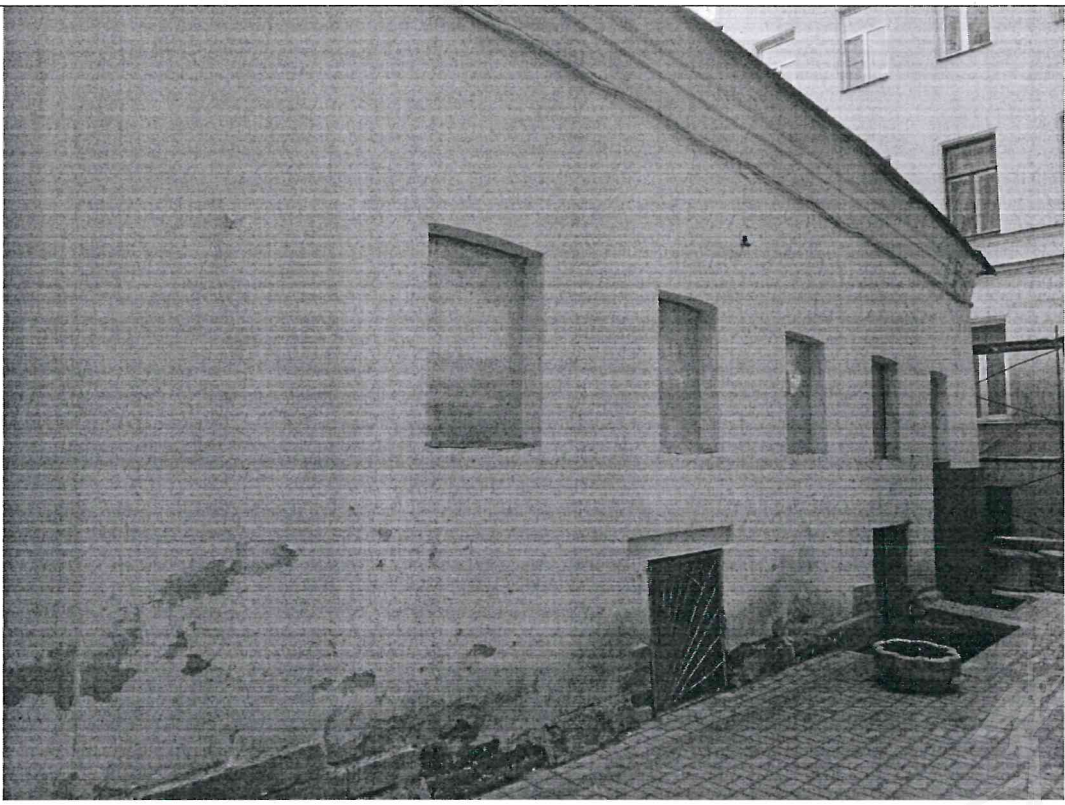

ФОТОТАБЛИЦА

Фото № 1	
Описание:	Адресный ориентир
Фото № 2	
Описание:	Вход в Объект

Главный специалист _____

Михайлов К.А.

Главный специалист _____

Тюкленкова Е.В.



Фото № 3

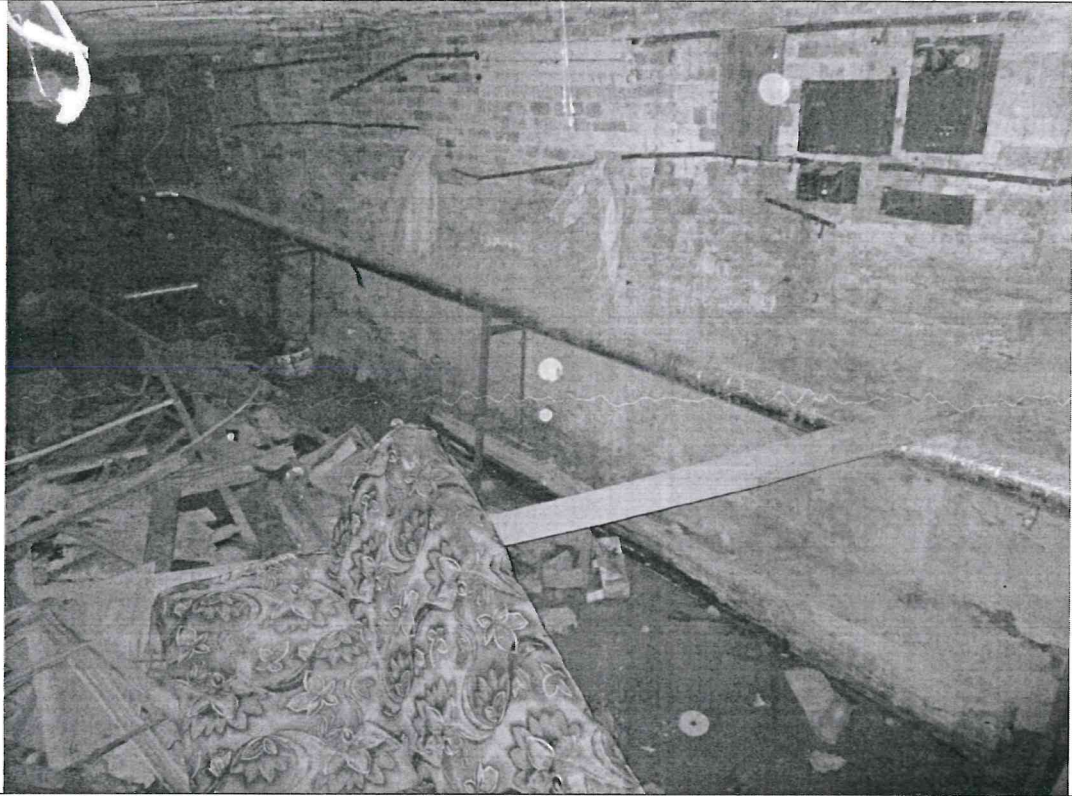

Описание:

Вход в Объект

Фото № 4



Описание:

Внутри Объекта

Главный специалист _____

Главный специалист _____

Михайлов К.А.

Тюкленкова Е.В.

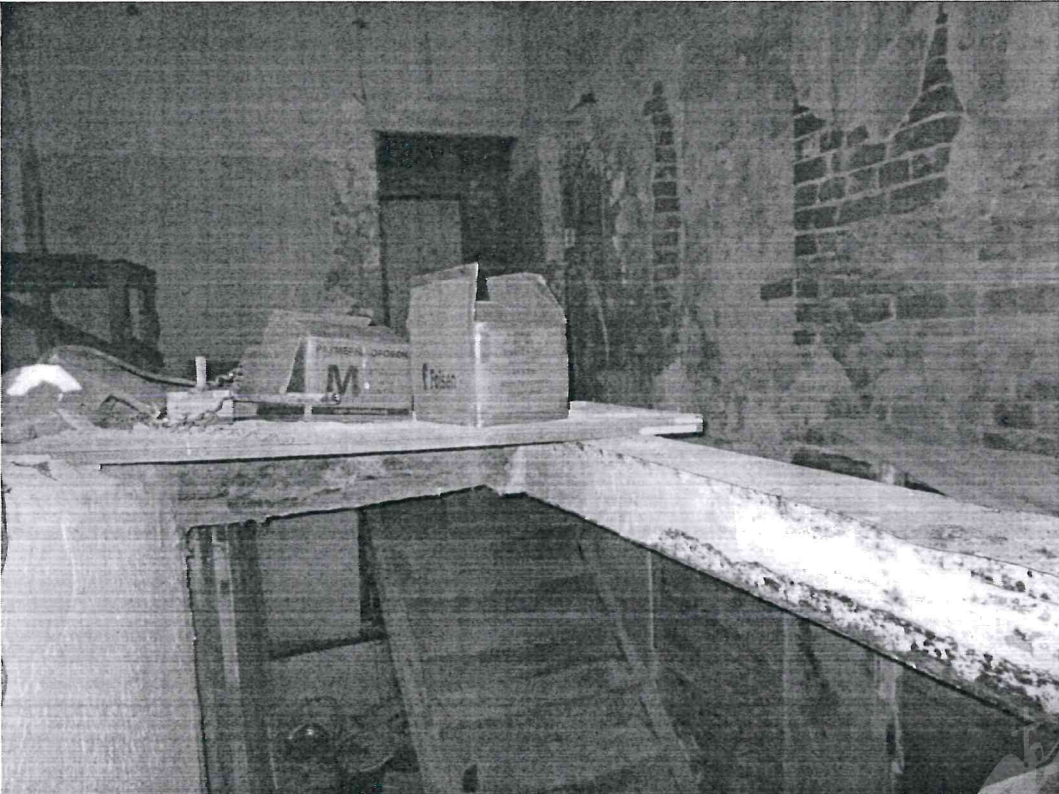
Фото № 5	
Описание:	Внутри Объекта
Фото № 6	
Описание:	Внутри Объекта

Главный специалист _____

Главный специалист _____

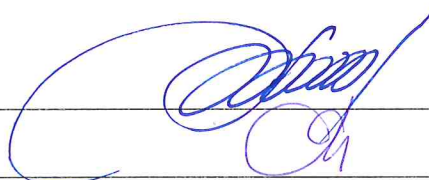

Михайлов К.А.

Тюкленкова Е.В.





Фото № 7	
Описание:	Внутри Объекта
Фото № 8	
Описание:	Внутри Объекта

Главный специалист _____

Главный специалист _____

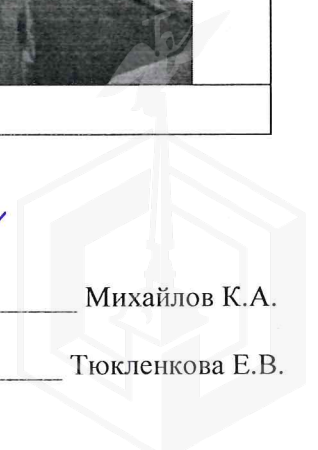

Михайлов К.А.

Тюкленкова Е.В.

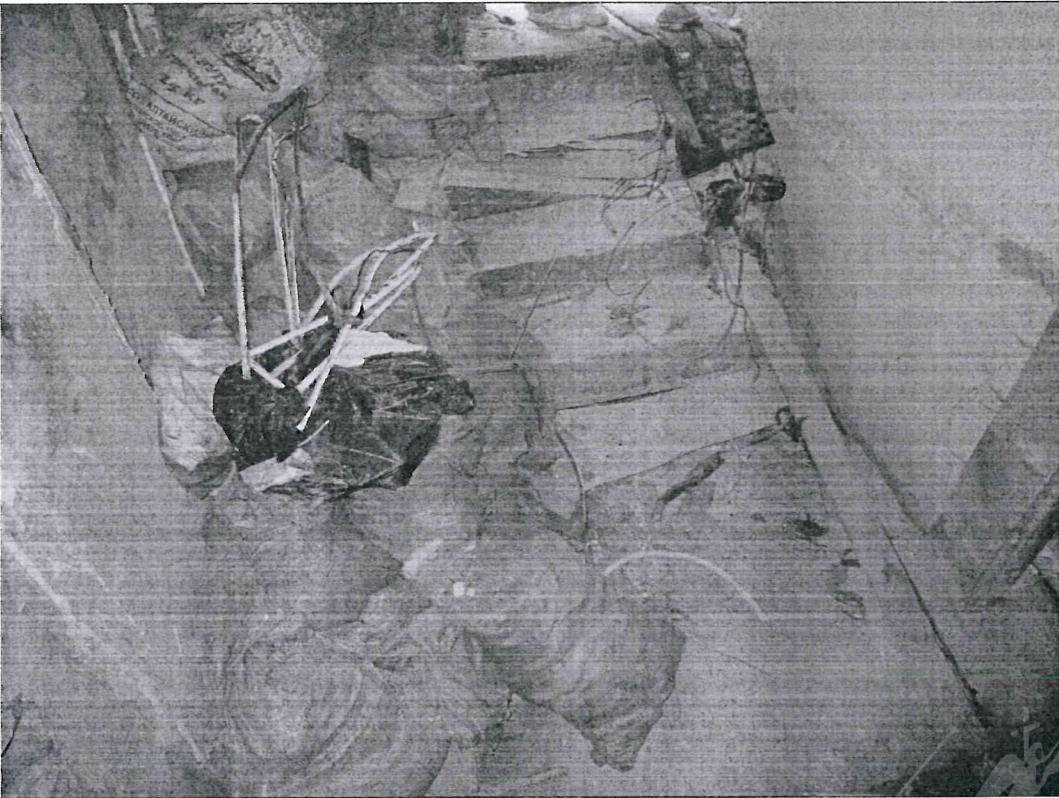

Фото № 9	
Описание:	Внутри Объекта
Фото № 10	
Описание:	Внутри Объекта

Главный специалист _____

Главный специалист _____

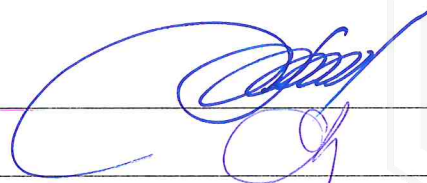

Михайлов К.А.

Тюкленкова Е.В.

ФОТОТАБЛИЦА



Фото № 1	
Описание:	Адресный ориентир
Фото № 2	
Описание:	Вход в Объект

Главный специалист _____

Михайлов К.А.

Главный специалист _____



Тюкленкова Е.В.

Фото № 3	
Описание:	Вход в Объект
Фото № 4	
Описание:	Внутри Объекта

Главный специалист _____ Михайлов К.А.

Главный специалист _____ Тюкленкова Е.В.



Фото № 5	
Описание:	Внутри Объекта
Фото № 6	
Описание:	Внутри Объекта

Главный специалист _____

Михайлов К.А.

Главный специалист _____

Тюкленкова Е.В.



Фото № 7	
Описание:	Внутри Объекта
Фото № 8	
Описание:	Внутри Объекта

Главный специалист _____ Михайлов К.А.

Главный специалист _____ Тюкленкова Е.В.



Фото № 9	
Описание:	Внутри Объекта
Фото № 10	
Описание:	Внутри Объекта

Главный специалист _____

Михайлов К.А.

Главный специалист _____

Тюкленкова Е.В.





МЧС РОССИИ

ГЛАВНОЕ УПРАВЛЕНИЕ
МИНИСТЕРСТВА РОССИЙСКОЙ ФЕДЕРАЦИИ
ПО ДЕЛАМ ГРАЖДАНСКОЙ ОБОРОНЫ,
ЧРЕЗВЫЧАЙНЫМ СИТУАЦИЯМ И ЛИКВИДАЦИИ
ПОСЛЕДСТВИЙ СТИХИЙНЫХ БЕДСТВИЙ
ПО Г. САНКТ-ПЕТЕРБУРГУ
(Главное управление МЧС России
по г. Санкт-Петербургу)

ул. Большая Морская, д. 40, лит. А
г. Санкт-Петербург, 190031
тел. (812) 718-25-05, факс (812) 571-53-34

17.01.2024 № *117-130-17*

На № 04-21-26786/23-0-0 от 27.12.2023

17.01.2024

Заместителю директора
СПб ГКУ «Имущество
Санкт-Петербурга»

Очкивской О.С.

ул. Новгородская, д. 20, лит. А, пом. 2-Н
Санкт-Петербург, 191124

О предоставлении учетных данных

Уважаемая Ольга Сергеевна!

Главное управление МЧС России по г. Санкт-Петербургу (далее – Главное управление) на Ваш запрос сообщает, что по итогам инвентаризации защитных сооружений гражданской обороны 2018 года, проведенной в соответствии с Постановлением Правительства Санкт-Петербурга от 01.08.2018 № 630, объекты недвижимости, расположенные по адресам:

Санкт-Петербург, Виленский пер., д. 6, лит. Б;
Санкт-Петербург, Старорусская ул., д. 5/3, лит. А, пом. 13-Н;
Санкт-Петербург, ул. Писарева, д. 6-8, лит. А, пом. 1-Н;
Санкт-Петербург, Ленинский пр., д. 53, корп. 1, лит. А, пом. 11-Н;
Санкт-Петербург, Канонерский остров, д. 8, лит. А, пом. 3-Н;
Санкт-Петербург, ул. Декабристов, д. 31, лит. А, пом. 5-Н;
Санкт-Петербург, Литейный пр., д. 53, лит. А, пом. 21-Н,
не являются защитными сооружениями гражданской обороны.

Заместитель начальника Главного управления
(по гражданской обороне и защите населения)

Е.В. Цыганов

Петроченков Сергей Владимирович
8 (812) 247-09-95

СПб ГКУ «Имущество СПб»
№ 04-21-2041/24-0-0
от 17.01.2024



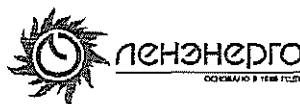

188 946
Уссуво

**ПУБЛИЧНОЕ АКЦИОНЕРНОЕ ОБЩЕСТВО
ЭНЕРГЕТИКИ И ЭЛЕКТРИФИКАЦИИ «ЛЕНЭНЕРГО»**

площадь Конституции, д. 1, Санкт-Петербург, 196247

тел.: 8 (800) 700-14-71, факс: 8 (812) 494-32-54, e-mail: office@lenenergo.ru, горячая линия: 8 (812) 494-31-71

А К Т

об осуществлении технологического присоединения

№ 15-46699

от 07 07 20 16 г.

Публичное акционерное общество энергетики и электрификации «Ленэнерго»,

(полное наименование сетевой организации)

именуемое в дальнейшем сетевой организацией, в лице

Исполняющего обязанности заместителя директора по реализации и развитию услуг
филиала Публичного акционерного общества энергетики и электрификации «Ленэнерго» «Кабельная сеть»

Калинина Вячеслава Андреевича,

(должность, Ф.И.О. лица – представителя сетевой организации)

действующего на основании

доверенности № 109-16 от 09.03.2016г.,

(устава, доверенности, иных документов)

с одной стороны, и

Комитет имущественных отношений Санкт-Петербурга,

(полное наименование заявителя – юридического лица, Ф.И.О. заявителя – физического лица)

именуемый в дальнейшем заявителем с другой стороны, вместе именуемые сторонами, оформили и подписали настоящий акт о нижеследующем.

Характеристики выполненного присоединения:

максимальная мощность: **3 (три) кВт**, с учетом опосредованно присоединенных энергопринимающих устройств субабонентов.

Энергопринимающие устройства заявителя: **ВРУ объекта в совокупности с питающей, распределительной и групповой сетями.**

№ объекта	Наименование объекта	Адрес объекта
1	здание	г. Санкт-Петербург, Виленский пер., д. 6, лит. Б (площадь 118.4 кв.м.)



ПАО «Ленэнерго»
 № 188 946
 Чисова

Перечень точек присоединения:

№ объекта	Точка присоединения	Источник питания (наименование питающих линий)	Описание точки присоединения	Уровень напряжения (кВ)	Максимальная мощность (кВт)	Категория надежности электроснабжения	Предельное значение коэффициента реактивной мощности (tg φ)	Устройства защиты, релейной защиты, противаварийной и режимной автоматики
1	РУ-0,38 кВ к/к 179 (через распределительную сеть дома)	ТЭЦ-ЭС-2 ф.2-123, ф.2-189 (РТП 933, ТП 837)	контактное соединение коммутационного аппарата РУ-0,38 кВ кабельного киоска №179 и кабельных наконечников кабельных линий 0,38 кВ, отходящих в сторону ГРЩ дома №6 лит. А по Виленскому пер. (через распределительную сеть дома)	0,38/ 0,22	3	3	0,35	-

Приборы учета (измерительные комплексы):

№ объекта	Точка присоединения	Приборы учета			Измерительные трансформаторы тока				Измерительные трансформаторы напряжения				
		Место установки	Тип	Класс точности	Место установки	Тип	Коэффициент трансформации	Класс точности	Место установки	Тип	Коэффициент трансформации	Класс точности	
1		Учет электроэнергии организован в соответствии с требованиями раздела X Основных положений функционирования розничных рынков, утвержденных Постановлением Правительства РФ № 442 от 04.05.2012 г.											

Прочие сведения:

Технические условия ранее присоединенных энергопринимающих устройств к электрическим сетям согласно фактической схеме электроснабжения № 15-46699-КС-СТП-330 от 26.04.2016г.

Стороны подтверждают, что технологическое присоединение энергопринимающих устройств (энергетических установок) к электрической сети сетевой организации выполнено в соответствии с правилами и нормами. Заявитель претензий по оказанию услуг к сетевой организации не имеет.

Подписи сторон:

Сетевая организация:
 ПАО «Ленэнерго»

Заявитель:
 Комитет имущественных отношений Санкт-Петербурга

Исполняющий обязанности заместителя директора по реализации и развитию услуг филиала Публичного акционерного общества энергетики и электрификации «Ленэнерго» «Кабельная сеть»

Председатель Комитета

Начальник Управления анализа сделок с объектами недвижимости

Калинин В.А.

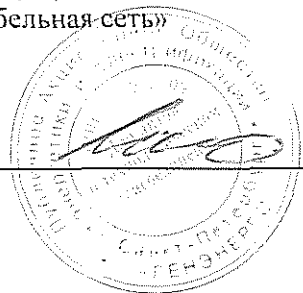

Лудинова Ю.В.

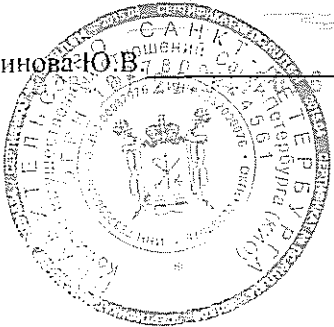

Л.В. Дуняк





ПУБЛИЧНОЕ АКЦИОНЕРНОЕ ОБЩЕСТВО
ЭНЕРГЕТИКИ И ЭЛЕКТРИФИКАЦИИ «ЛЕНЭНЕРГО»

площадь Конституции, д. 1, Санкт-Петербург, 196247

тел.: 8 (800) 700-14-71, факс: 8 (812) 494-32-54, e-mail: office@lenenergo.ru, горячая линия: 8 (812) 494-31-71

ТЕХНИЧЕСКИЕ УСЛОВИЯ

ранее присоединенных энергопринимающих устройств к электрическим
сетям согласно фактической схеме электроснабжения

заявка № 15-46699-КС-СТП-330

от 26.04.2016г.

Заявитель: Комитет имущественных отношений Санкт-Петербурга.

1. Наименование энергопринимающих устройств заявителя: ВРУ объекта в совокупности с питающей, распределительной и групповой сетями.
2. Наименование и местонахождение объекта энергопринимающих устройств заявителя: здание, г. Санкт-Петербург, Виленский пер., д. 6, лит. Б (площадь 118,4 кв.м.).
3. Максимальная мощность, присоединенных энергопринимающих устройств заявителя составляет: 3 кВт.
4. Категория надежности: третья.

Электроприемники третьей категории: 3 кВт.

5. Класс напряжения электрических сетей, к которым осуществлено технологическое присоединение: 0,38 кВ.
6. Точка присоединения и максимальная мощность энергопринимающих устройств по каждой точке присоединения к электрической сети: контактное соединение коммутационного аппарата РУ-0,38 кВ кабельного кноса №179 и кабельных наконечников кабельных линий 0,38 кВ, отходящих в сторону ГРЩ дома №6 лит. А по Виленскому пер. (через распределительную сеть дома).
7. Источник питания: ТЭЦ-ЭС-2, ф.2-123, ф.2-189 (РТП 933, ТП 837).
8. Требования к устройствам релейной защиты, регулированию реактивной мощности, противоаварийной и режимной автоматике, телемеханике, связи, изоляции и защите от перенапряжения, устройствам, обеспечивающим контроль величины максимальной мощности: **в соответствии с ПУЭ и другими нормативными документами.**
9. Требования к измерительному комплексу электрической энергии:

9.1. Требования к счетчикам электроэнергии:

Счетчики электроэнергии должны соответствовать требованиям законодательства Российской Федерации об обеспечении единства измерений, соответствовать требованиям ГОСТ 52322-2005, ГОСТ 52323-2005 «Статические счетчики ватт-часов активной энергии переменного тока» и иметь:

- Класс точности 1,0 и выше.
(Постановление Правительства Российской Федерации № 442 от 4.05.2012 г.);
- Пломбы государственной поверки на вновь устанавливаемых трехфазных счетчиках с давностью не более 12 месяцев для однофазных не более 24 месяцев (ПУЭ 6 издание Глава 1.5.);
- Свидетельство об утверждении типа средств измерений, паспорт на прибор учета, действующее свидетельство о поверке.

9.2. Требования к измерительным трансформаторам тока

Трансформаторы тока при новом строительстве и реконструкции энергообъектов устанавливаются в каждую фазу. Трансформаторы должны соответствовать ГОСТ 7746-2001 и иметь:

- Свидетельство об утверждении типа средств измерений, действующие свидетельства о поверке.
- Класс точности измерительных обмоток 0,5S и выше.

Защиту от несанкционированного доступа выводов измерительных обмоток.

9.3. Требования к месту установки:

Приборы учета подлежат установке на границах балансовой принадлежности объектов электроэнергетики (энергопринимающих устройств) смежных субъектов розничного рынка (Постановление Правительства Российской Федерации № 442 от 4.05.2012 г.).

При невозможности установки на границах балансовой принадлежности приборы учета электроэнергии должны обеспечивать передачу информации в центр сбора и обработки данных ПАО «Ленэнерго» (ПК «Пирамида 2000»).

9.4. Требования к монтажу:

В соответствии с ПУЭ 6 и 7 издания, в том числе Глава 1.5., Глава 1.7., Раздел 3, Глава 7.1. Все вводные автоматы, рубильники, предохранители, клеммные и переходные колодки находящиеся до счетчиков, должны иметь техническую возможность для опломбирования. Все шины и механические соединения, находящиеся до измерительных трансформаторов тока, должны быть закрыты изоляционными панелями с возможностью их опломбирования.

9.5. Требования к сдаче приборов учета в эксплуатацию:

Разработать и согласовать проектную документацию на организацию учета электроэнергии в части метрологических характеристик прибора учета, в том числе его класса точности, типа, срока очередной поверки, места установки существующих приборов учета, предлагаемые места установки прибора учета, схемы подключения прибора учета и иных компонентов измерительных комплексов и систем учета электрической энергии при мощности объекта свыше 40 кВт или однолинейную схему электроснабжения – при мощности объекта до 40 кВт со Службой реализации услуг и учета электроэнергии филиала ПАО «Ленэнерго» «Кабельная сеть».

После выполнения работ направить в филиал ПАО «Ленэнерго» «Кабельная сеть» заявку на оформление Актов допуска прибора учета в эксплуатацию (Постановление Правительства Российской Федерации № 442 от 4.05.2012 г.).

При наличии в электроустановке нескольких узлов учета, данные которых подлежат передаче в ЦСОД ПАО «Ленэнерго», оборудование по учету электроэнергии, передаче данных и организация канала должны быть определены проектом.

Технологическое присоединение энергопринимающих устройств (энергетических установок) к электрической сети Сетевой организации должно быть выполнено в соответствии с действующими правилами и нормами.

Настоящие технические условия составлены в двух экземплярах и приобретают законную силу с момента их подписания и регистрации в ПАО «Ленэнерго».

После оформления Акта допуска прибора учета в эксплуатацию обратиться в ПАО «Ленэнерго» для получения Акта об осуществлении технологического присоединения.

От ПАО «Ленэнерго»:



От Заявителя:



М.П.