

ПРАВИТЕЛЬСТВО САНКТ- ПЕТЕРБУРГА
КОМИТЕТ ИМУЩЕСТВЕННЫХ ОТНОШЕНИЙ САНКТ-ПЕТЕРБУРГА

РЕШЕНИЕ

о проведении аукциона на право заключения договора аренды объекта нежилого фонда,
находящегося в государственной собственности Санкт-Петербурга

от 19.12.2024

№ 05-25-52347/24-0-0

В соответствии с распоряжением Комитета имущественных отношений Санкт-Петербурга от 31.07.2019 № 127-р «О проведении аукционов на право заключения договоров аренды объектов нежилого фонда, находящихся в государственной собственности Санкт-Петербурга»:

1. Провести торги в форме аукциона на право заключения договора аренды объекта нежилого фонда (далее – Аукцион), находящегося в государственной собственности Санкт-Петербурга (далее – Объект), расположенного по адресу: Санкт-Петербург, Исполкомская ул., д. 5, литера А, пом. 13-Н.

Район Санкт-Петербурга: Центральный
Кадастровый номер: 78:31:0001500:2477

Этаж: цокольный

Общая площадь помещения: 48,1 кв.м

Входы: 1 общий со двора

Элементы благоустройства: электроснабжение, водоснабжение, канализация, отопление

Целевое назначение: нежилое

2. Акционерному обществу «Фонд имущества Санкт-Петербурга» обеспечить организацию Аукциона.

3. Проведение Аукциона осуществляется в электронной форме.

4. Установить, что:

4.1. Договор аренды Объекта заключается на 10 лет.

4.2. Начальная цена составляет 367 204,88 (триста шестьдесят семь тысяч двести четыре рубля 88 копеек) (без учета НДС).

5. Ограничения, обременения в отношении Объекта, определяемые в соответствии с заключениями уполномоченных исполнительных органов государственной власти и сведениями из Единого государственного реестра недвижимости: Объект расположен в здании, являющемся объектом культурного наследия регионального значения «Дом В.П. Кончиелова».

6. Информация о наличии (отсутствии) перепланировок/переустройства Объекта, не согласованных в установленном порядке: самовольная перепланировка, переустройство.

7. Информация о наличии (отсутствии) технологического присоединения энергопринимающих устройств, необходимых для электроснабжения Объекта к электрическим сетям: 3 кВт.

8. Участниками Аукциона могут являться только физические лица, не являющиеся индивидуальными предпринимателями и применяющие специальный налоговый режим «Налог на профессиональный доход», субъекты малого и среднего предпринимательства, имеющие право на поддержку органами государственной власти и органами местного самоуправления в соответствии с частями 3 и 5 статьи 14 Федерального закона от 24.07.2007 № 209-ФЗ «О развитии малого и среднего предпринимательства в Российской Федерации», или организации, образующие инфраструктуру поддержки субъектов малого и среднего предпринимательства.

Заместитель
председателя Комитета

ДОКУМЕНТ ПОДПИСАН
ЭЛЕКТРОННОЙ ПОДПИСЬЮ

Сертификат 6BCDEF590EC9C4B794CBVE0F35A956E1
Владелец Похил Максим Геннадиевич
Действителен с 19.11.2024 по 12.02.2026

М.Г.Похил



Филиал публично-правовой компании "Роскадастр" по Санкт-Петербургу

полное наименование органа регистрации прав

Выписка из Единого государственного реестра недвижимости об объекте недвижимости

Сведения о характеристиках объекта недвижимости

На основании запроса от 04.12.2024, поступившего на рассмотрение 04.12.2024, сообщаем, что согласно записям Единого государственного реестра недвижимости:

Раздел 1 Лист 1

| | | | |
|--------------------------|--|--|--|
| Помещение | | | |
| вид объекта недвижимости | | | |

| | | | |
|--------------------|---------------------------|-------------------|-------------------------|
| Лист № 1 раздела 1 | Всего листов раздела 1: 2 | Всего разделов: 3 | Всего листов выписки: 5 |
|--------------------|---------------------------|-------------------|-------------------------|

| | |
|--|--------------------|
| 04.12.2024г. № КУВИ-001/2024-294606664 | |
| Кадастровый номер: | 78:31:0001500:2477 |
| Номер кадастрового квартала: | 78:31:0001500 |
| Дата присвоения кадастрового номера: | 09.01.2013 |

| | |
|---|---|
| Ранее присвоенный государственный учетный номер: | Кадастровый номер 78:31:1500:0:21:2 |
| Местоположение: | Санкт-Петербург, ул. Исполкомская, д. 5, литера. А, пом. 13-Н |
| Площадь: | 48.1 |
| Назначение: | Нежилое |
| Наименование: | Нежилое помещение |
| Номер, тип этажа, на котором расположено помещение, машино-место | Цокольный этаж № цокольный |
| Вид жилого помещения: | данные отсутствуют |
| Кадастровая стоимость, руб.: | 6446620.66 |
| Кадастровые номера иных объектов недвижимости, в пределах которых расположен объект недвижимости: | 78:31:0001500:2009 |
| Кадастровые номера объектов недвижимости, из которых образован объект недвижимости: | данные отсутствуют |
| Кадастровые номера образованных объектов недвижимости: | данные отсутствуют |
| Сведения о включении объекта недвижимости в состав предприятия как имущественного комплекса: | данные отсутствуют |
| Сведения о включении объекта недвижимости в состав единого недвижимого комплекса: | данные отсутствуют |
| Виды разрешенного использования: | данные отсутствуют |
| Сведения о включении объекта недвижимости в реестр объектов культурного наследия: | данные отсутствуют |
| Сведения о кадастровом инженере: | дата завершения кадастровых работ: 09.12.2010 |

| | | |
|-------------------------------|---|-------------------|
| полное наименование должности |  ДОКУМЕНТ ПОДПИСАН ЭЛЕКТРОННОЙ ПОДПИСЬЮ | инициалы, фамилия |
| | Сертификат: 009F0BDC181A023B64597F1E2579BEFB50 Владелец: ФЕДЕРАЛЬНАЯ СЛУЖБА ГОСУДАРСТВЕННОЙ РЕГИСТРАЦИИ, КАДАСТРА И КАРТОГРАФИИ Действителен: с 02.08.2024 по 26.10.2025 | |

| | | | |
|--|---------------------------|---|-------------------------|
| Помещение | | | |
| вид объекта недвижимости | | | |
| Лист № 2 раздела 1 | Всего листов раздела 1: 2 | Всего разделов: 3 | Всего листов выписки: 5 |
| 04.12.2024г. № КУВИ-001/2024-294606664 | | | |
| Кадастровый номер: | | 78:31:0001500:2477 | |
| Сведения об отнесении жилого помещения к определенному виду жилых помещений специализированного жилищного фонда, к жилым помещениям наемного дома социального использования или наемного дома коммерческого использования: | | данные отсутствуют | |
| Статус записи об объекте недвижимости: | | Сведения об объекте недвижимости имеют статус "актуальные, ранее учтенные" | |
| Особые отметки: | | Сведения, необходимые для заполнения раздела: 9 - Сведения о части (частях) помещения, отсутствуют. | |
| Получатель выписки: | | Ваулина Анастасия Андреевна, действующий(ая) на основании документа "" САНКТ-ПЕТЕРБУРГСКОЕ ГОСУДАРСТВЕННОЕ КАЗЕННОЕ УЧРЕЖДЕНИЕ "ИМУЩЕСТВО САНКТ-ПЕТЕРБУРГА" | |

| | | |
|-------------------------------|---|-------------------|
| полное наименование должности |  ДОКУМЕНТ ПОДПИСАН ЭЛЕКТРОННОЙ ПОДПИСЬЮ | инициалы, фамилия |
| | Сертификат: 009F0BDC181A023B64597F1E2579BEFB50 Владелец: ФЕДЕРАЛЬНАЯ СЛУЖБА ГОСУДАРСТВЕННОЙ РЕГИСТРАЦИИ, КАДАСТРА И КАРТОГРАФИИ Действителен: с 02.08.2024 по 26.10.2025 | |

Выписка из Единого государственного реестра недвижимости об объекте недвижимости
Сведения о зарегистрированных правах

| | | | |
|--|---|--|--|
| Помещение | | | |
| вид объекта недвижимости | | | |
| Лист № 1 раздела 2 | Всего листов раздела 2: 2 | Всего разделов: 3 | Всего листов выписки: 5 |
| 04.12.2024г. № КУВИ-001/2024-294606664 | | | |
| Кадастровый номер: | | 78:31:0001500:2477 | |
| 1 | Правообладатель (правообладатели): | 1.1 | Санкт-Петербург |
| | Сведения о возможности предоставления третьим лицам персональных данных физического лица: | 1.1.1 | данные отсутствуют |
| 2 | Вид, номер, дата и время государственной регистрации права: | 2.1 | Собственность 78-78-01/0288/2009-208 26.06.2009 00:00:00 |
| 3 | Сведения об осуществлении государственной регистрации сделки, права без необходимого в силу закона согласия третьего лица, органа: | 3.1 | данные отсутствуют |
| 4 | Ограничение прав и обременение объекта недвижимости: | | |
| | 4.1 вид: | Объект культурного наследия | |
| | дата государственной регистрации: | 29.12.2004 00:00:00 | |
| | номер государственной регистрации: | 78-01-9521/2004-301.3 | |
| | срок, на который установлены ограничение прав и обременение объекта недвижимости: | Срок действия с 16.10.2023 бессрочно | |
| | лицо, в пользу которого установлены ограничение прав и обременение объекта недвижимости: | данные о правообладателе отсутствуют | |
| | сведения о возможности предоставления третьим лицам персональных данных физического лица | данные отсутствуют | |
| | основание государственной регистрации: | Распоряжение Комитета по государственному контролю, использованию и охране памятников истории и культуры Правительства Санкт-Петербурга "О включении выявленных объектов культурного наследия в единый государственный реестр объектов культурного наследия (памятников истории и культуры) народов Российской Федерации", № 10-33, выдан 20.10.2009 | |
| | сведения об осуществлении государственной регистрации сделки, права, ограничения права без необходимого в силу закона согласия третьего лица, органа: | данные отсутствуют | |
| | сведения об управляющем залогом и о договоре управления залогом, если такой договор заключен для управления ипотекой: | данные отсутствуют | |



ДОКУМЕНТ ПОДПИСАН
ЭЛЕКТРОННОЙ ПОДПИСЬЮ

Сертификат: 009F0BDC181A023B64597F1E2579BEFB50

Владелец: ФЕДЕРАЛЬНАЯ СЛУЖБА ГОСУДАРСТВЕННОЙ
РЕГИСТРАЦИИ, КАДАСТРА И КАРТОГРАФИИ
Действителен: с 02.08.2024 по 26.10.2025

полное наименование должности

инициалы, фамилия

| Помещение | | |
|--|--|---------------------|
| вид объекта недвижимости | | |
| Лист № 2 раздела 2 | Всего листов раздела 2: 2 | Всего разделов: 3 |
| 04.12.2024г. № КУВИ-001/2024-294606664 | | |
| Кадастровый номер: | 78:31:0001500:2477 | |
| | сведения о депозитарии, который осуществляет хранение обездвиженной документарной закладной или электронной закладной: | |
| | ведения о внесении изменений или дополнений в регистрационную запись об ипотеке: | |
| 5 | Договоры участия в долевом строительстве: | не зарегистрировано |
| 6 | Заявленные в судебном порядке права требования: | данные отсутствуют |
| 7 | Сведения о возможности предоставления третьим лицам персональных данных физического лица | данные отсутствуют |
| 8 | Сведения о возражении в отношении зарегистрированного права: | данные отсутствуют |
| 9 | Сведения о наличии решения об изъятии объекта недвижимости для государственных и муниципальных нужд: | данные отсутствуют |
| 10 | Сведения о невозможности государственной регистрации без личного участия правообладателя или его законного представителя: | данные отсутствуют |
| 11 | Правопритязания и сведения о наличии поступивших, но не рассмотренных заявлений о проведении государственной регистрации права (перехода, прекращения права), ограничения права или обременения объекта недвижимости, сделки в отношении объекта недвижимости: | отсутствуют |

| | | |
|-------------------------------|---|-------------------|
| полное наименование должности |  <p>ДОКУМЕНТ ПОДПИСАН ЭЛЕКТРОННОЙ ПОДПИСЬЮ</p> <p>Сертификат: 009F0BDC181A023B64597F1E2579BEFB50</p> <p>Владелец: ФЕДЕРАЛЬНАЯ СЛУЖБА ГОСУДАРСТВЕННОЙ РЕГИСТРАЦИИ, КАДАСТРА И КАРТОГРАФИИ</p> <p>Действителен: с 02.08.2024 по 26.10.2025</p> | инициалы, фамилия |
| | | |

Выписка из Единого государственного реестра недвижимости об объекте недвижимости
 План расположения помещения, машино-места на этаже (плане этажа)

| | | | |
|--|---------------------------|---------------------------------|-------------------------|
| Помещение | | | |
| вид объекта недвижимости | | | |
| Лист № 1 раздела 8 | Всего листов раздела 8: 1 | Всего разделов: 3 | Всего листов выписки: 5 |
| 04.12.2024г. № КУВИ-001/2024-294606664 | | | |
| Кадастровый номер: 78:31:0001500:2477 | | Номер этажа (этажей): цокольный | |

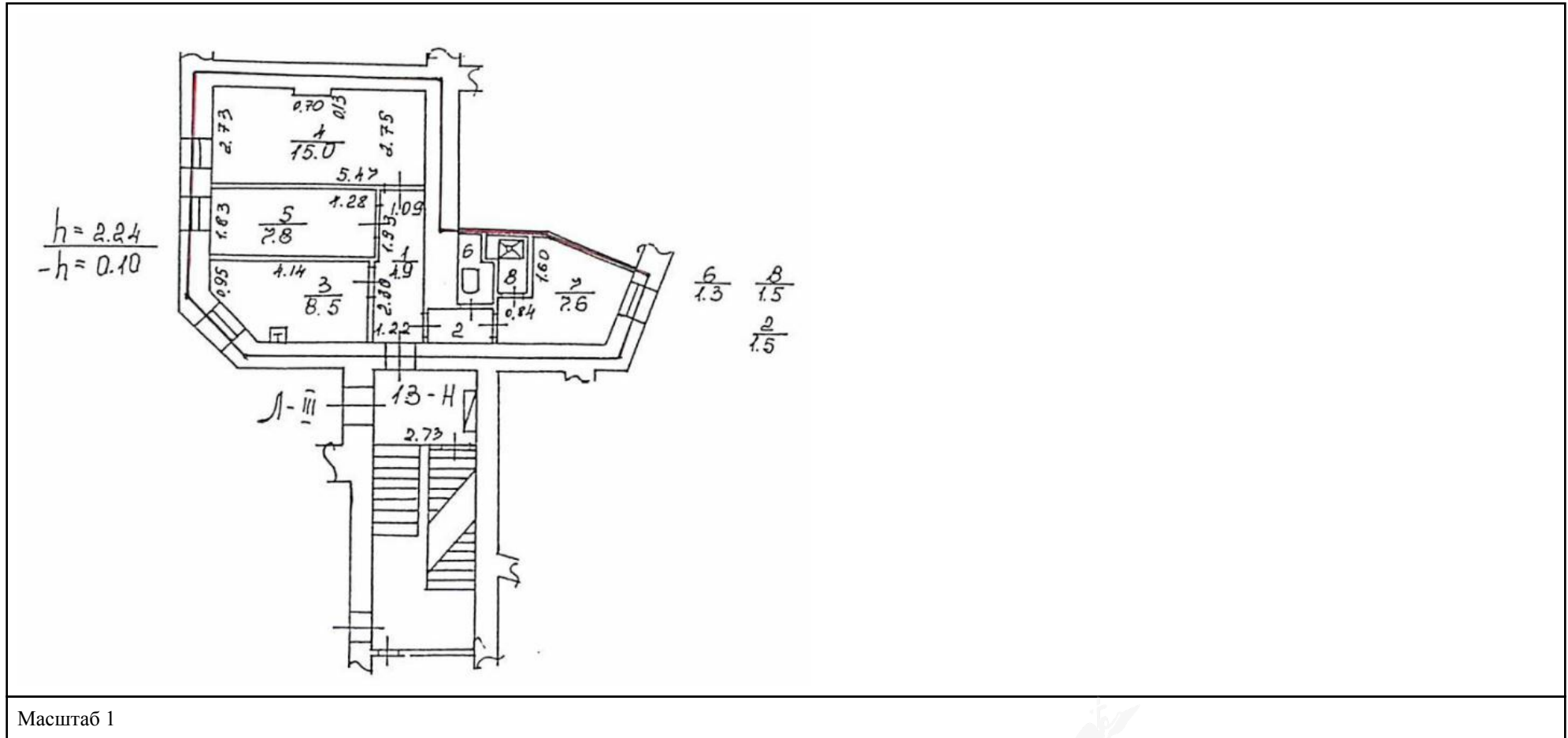

Масштаб 1

 ДОКУМЕНТ ПОДПИСАН
 ЭЛЕКТРОННОЙ ПОДПИСЬЮ
 Сертификат: 009F0BDC181A023B64597F1E2579BEFB50
 Владелец: ФЕДЕРАЛЬНАЯ СЛУЖБА ГОСУДАРСТВЕННОЙ
 РЕГИСТРАЦИИ, КАДАСТРА И КАРТОГРАФИИ
 Действителен: с 02.08.2024 по 26.10.2025

| | | |
|-------------------------------|--|-------------------|
| полное наименование должности | | инициалы, фамилия |
|-------------------------------|--|-------------------|

РАСЧЕТ

арендной платы за нежилое помещение
к договору аренды нежилого фонда

№ от г. по адресу:
193167, г. Санкт-Петербург, Исполкомская улица, д. 5, литера А, помещение N 13-Н

1. СПРАВОЧНЫЕ ДАННЫЕ

1.1. Наименование предприятия, арендующего данное помещение

1.2. Существующие ограничения на использование объекта

Офисное: нет Торговое: нет Промышленное: нет

1.3. Арендваемая площадь (м.кв.): 48.10

1.4. Занимаемые этажи: Цокольный этаж с загл. более 0,5 м.

Тех.этаж: нет;

1.5. Состояние помещения: удовлетворительное

1.6. Вход в помещение: общий со двора

1.7. Тип здания: капитальное

1.8. Благоустройства: Водоснабжение: есть; Электроснабжение: есть;
Отопление: есть; Канализация: есть;

1.9. Коэффициент социальной значимости арендатора: 1.0

1.10. Расположение:

Зона: 1

Координата X: 117 342

Координата Y: 93 283

2. РАСЧЕТ АРЕНДНОЙ ПЛАТЫ

2.1. Расчетные коэффициенты

| | |
|--|-----------|
| Базовая ставка | 5 863.000 |
| Арендный | 0.700 |
| Местоположения | 1.466 |
| Площади | 1.028 |
| Занимаемых этажей | 0.960 |
| Состояния помещения | 0.740 |
| Входа в помещение | 0.950 |
| Типа здания | 1.000 |
| Элементов благоустройства | |
| - водоснабжения | 1.000 |
| - канализации | 1.000 |
| - отопления | 1.000 |
| - электричества | 1.000 |
| Ставка арендной платы в РУБ. за м.кв. в год (без льгот): | 4 174.184 |
| Ставка арендной платы в РУБ. за м.кв. в год: | 4 174.184 |

Индекс изменения размеров ставки арендной платы 1.828907714

Наилучшее использование: Офис

Арендная плата при наилучшем использовании:

Без льгот:

В год: 367 204.88 руб. в квартал: 91 801.22 руб. в месяц: 30 600.41 руб.

Средняя стоимость 1 кв.м. в год: 7 634.20 руб.

Общая арендуемая площадь по договору: 48.10 (помещений: 1)

Количество объектов в расчете: 1

Арендная плата при наилучшем использовании:

Без льгот:

В год: 367 204.88 руб. в квартал: 91 801.22 руб. в месяц: 30 600.41 руб.

С учетом коэффициента социальной значимости:

В год: 367 204.88 руб. в квартал: 91 801.22 руб. в месяц: 30 600.41 руб.

Средняя стоимость 1 кв.м. в год: 7 634.20 руб.

Дата расчета: 09.01.2025 Исполнитель: 

Ваулина А.А.

СПРАВКА ДЛЯ РАСЧЕТА АРЕНДНОЙ ПЛАТЫ



1. Сведения об объекте.

Адрес объекта:

| | | | | | |
|------------|-------------|--------|--------------------|---|--|
| Район | Центральный | Улица | Исполкомская улица | | |
| Номер дома | 5 | Корпус | Литера | А | |

Описательный адрес (угловых и сквозных строений): _____

Тип здания:

| | |
|-------------------------------------|------------------------|
| <input checked="" type="checkbox"/> | Капитальное |
| <input type="checkbox"/> | Капитальное деревянное |

Тип объекта аренды:

| | | | |
|-------------------------------------|--------------|--------------------------|-----------------------|
| <input type="checkbox"/> | здание | <input type="checkbox"/> | часть здания |
| <input type="checkbox"/> | сооружение | <input type="checkbox"/> | часть сооружения |
| <input checked="" type="checkbox"/> | помещение(я) | <input type="checkbox"/> | часть(и) помещения(й) |

Номер объекта учета *:

Номер помещения(й) (части(ей)), сдаваемого(ых) в аренду **: _____

| | |
|------|------|
| 13-Н | 13-Н |
|------|------|

Занимаемые этажи:

| | |
|-------------------------------------|---|
| <input type="checkbox"/> | 1-й этаж |
| <input type="checkbox"/> | 2-й этаж (с лифтом) |
| <input type="checkbox"/> | 2-й этаж (без лифта) |
| <input type="checkbox"/> | Выше 2-го (с лифтом) |
| <input type="checkbox"/> | Выше 2-го (без лифта) |
| <input type="checkbox"/> | Подвал (с заглублением до 1.5 м включительно) |
| <input type="checkbox"/> | Подвал (с заглублением более 1.5 м) |
| <input type="checkbox"/> | Цоколь (с заглублением до 0.5 м включительно) |
| <input checked="" type="checkbox"/> | Цоколь (с заглублением более 0.5 м) |

Элементы благоустройства здания:

| | |
|-------------------------------------|------------------|
| <input checked="" type="checkbox"/> | Электроснабжение |
| <input checked="" type="checkbox"/> | Водоснабжение |
| <input checked="" type="checkbox"/> | Отопление |
| <input checked="" type="checkbox"/> | Канализация |

Элементы благоустройства объекта учета *:

| | |
|-------------------------------------|------------------|
| <input checked="" type="checkbox"/> | Электроснабжение |
| <input checked="" type="checkbox"/> | Водоснабжение |
| <input checked="" type="checkbox"/> | Отопление |
| <input checked="" type="checkbox"/> | Канализация |

Элементы благоустройства объекта аренды **: _____

| | | | | | |
|--------------------------|------------------|-------------------------------------|------------------|-------------------------------------|---------------|
| <input type="checkbox"/> | Технический этаж | <input checked="" type="checkbox"/> | Электроснабжение | <input checked="" type="checkbox"/> | Водоснабжение |
| <input type="checkbox"/> | | <input checked="" type="checkbox"/> | Отопление | <input checked="" type="checkbox"/> | Канализация |

Входы в помещение:

| Входы в помещение: | Количество: | Номера по ситуационному плану: |
|---------------------|-------------|--------------------------------|
| С улицы отдельных: | | |
| С улицы общих: | | |
| Со двора отдельных: | | |
| Со двора общих: | 1 | 4 |
| Через проходную: | | |

Общая площадь здания (кв. м): _____

(заполняется при учете ПОН)

Общая площадь объекта учета (кв. м): _____

Общая площадь помещения(й) (части(ей)), сдаваемого в аренду на занимаемом этаже (кв.м): _____

Коэффициент потребительских качеств ***: _____

Общая площадь помещения(й) (части(ей)), сдаваемого(ых) в аренду на занимаемом этаже, с учетом коэффициента потребительских качеств ***(кв. м): _____

Общая площадь объекта аренды (кв.м): _____

| | |
|------|------|
| 48.1 | |
| 48.1 | 13-Н |
| 48.1 | |

Примечание:

Общая площадь объекта учета по сведениям Единого государственного реестра недвижимости: 48.1 кв.м

В 2012 году в филиал ФГБУ «ФКП Росреестра» по Санкт-Петербургу сведения о помещении были переданы для включения в Государственный кадастр недвижимости (с 01.01.2017 - Единый государственный реестр недвижимости) – верно/неверно (ненужное зачеркнуть)

Сведения о перепланировке и т.д.

Характеристики объекта и тип входа в объект аренды указаны согласно Выписке из ЕГРН № б/н от 20.10.2023 на основании обращения СПб ГКУ «Имущество Санкт-Петербурга» от 31.05.2024 № 04-10-12493/24-0-0. Элементы благоустройства указаны по архивным данным ГБУ «ГУИОН» по состоянию на 13.02.2004 на основании обращения СПб ГКУ «Имущество Санкт-Петербурга» от 31.05.2024 № 04-10-12493/24-0-0.

* не заполняется при учете первичного объекта недвижимости
 ** не заполняется, если объектом аренды является здание, сооружение
 *** не заполняется, если объект аренды соответствует объекту учета

2. Схема расположения входов.

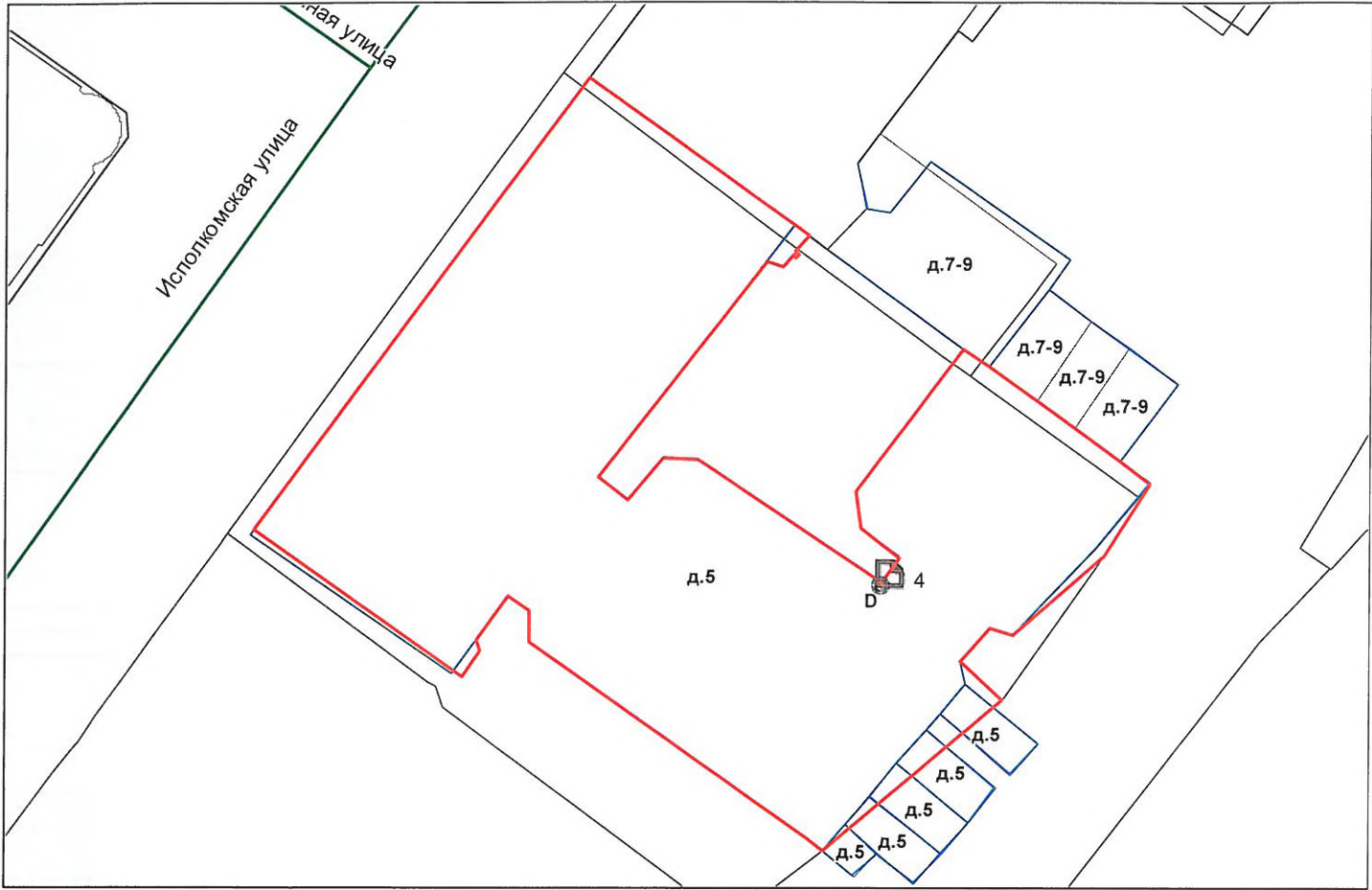

— - границы строения

Дополнительные сведения о строении: _____

3. Ведомость координат центров входов.

| № п/п | Характерная точка | № вх. | Координаты центра входа | | Примечание |
|-------|-------------------|-------|-------------------------|----------|------------|
| | | | X, м | Y, м | |
| 1 | D | 4 | 117342.19 | 93283.30 | |
| | | | | | |
| | | | | | |
| | | | | | |

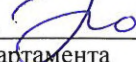
Исполнитель: Попова Ю.О. 
 Начальник ПИБ Северное департамента
 кадастровой деятельности:
 Дата: 11 июня 2024 года

Л.Г. Панина



Район: Центральный



Всего пронумеровано и
прошнуровано 2 листов

Начальник ПИБ Северное
департамент кадастровой
деятельности
Иванова Л.Г.



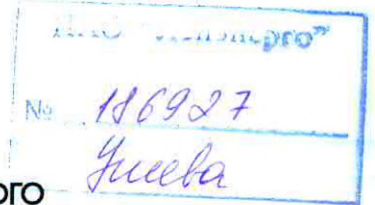

**ПУБЛИЧНОЕ АКЦИОНЕРНОЕ ОБЩЕСТВО
ЭНЕРГЕТИКИ И ЭЛЕКТРИФИКАЦИИ «ЛЕНЭНЕРГО»**

площадь Конституции, д. 1, Санкт-Петербург, 196247

тел.: 8 (800) 700-14-71, факс: 8 (812) 494-32-54, e-mail: office@lenenergo.ru, горячая линия: 8 (812) 494-31-71

**А К Т
об осуществлении технологического присоединения**

№ 16-7856

от "30" 06 2016 г.

Публичное акционерное общество энергетики и электрификации «Ленэнерго»,
(полное наименование сетевой организации)

именуемое в дальнейшем сетевой организацией, в лице

Исполняющего обязанности заместителя директора по реализации и развитию услуг филиала
Публичного акционерного общества энергетики и электрификации «Ленэнерго» «Кабельная сеть»

Калинина Вячеслава Андреевича,

(должность, Ф.И.О. лица – представителя сетевой организации)

действующего на основании

Доверенности № 109-16 от 09.03.2016г.,
(устава, доверенности, иных документов)

с одной стороны, и

Комитет имущественных отношений Санкт-Петербурга

(полное наименование заявителя – юридического лица, Ф.И.О. заявителя – физического лица)

именуемая в дальнейшем заявителем с другой стороны, вместе именуемые сторонами, оформили и подписали настоящий акт о нижеследующем.

Характеристики выполненного присоединения:

максимальная мощность: **3 (три) кВт**, с учетом опосредованно присоединенных энергопринимающих устройств субабонентов;

Энергопринимающие устройства заявителя: **ВРУ объекта в совокупности с питающей, распределительной и групповой сетями.**

| № объекта | Наименование объекта | Адрес объекта |
|-----------|----------------------|--|
| 1 | Нежилое помещение | Санкт-Петербург Исполкомская ул. д.5, лит.А, пом. 13Н, площадью 48,1 кв.м.. |



№ 186927

 Учета

Перечень точек присоединения:

| № объекта | Точка присоединения | Источник питания (наименование питающих линий) | Описание точки присоединения | Уровень напряжения (кВ) | Максимальная мощность (кВт) | Категория надежности электроснабжения | Предельное значение коэффициента реактивной мощности | Устройства защиты, релейной защиты, противоаварийной и режимной автоматики |
|-----------|---|--|--|-------------------------|-----------------------------|---------------------------------------|--|--|
| 1 | РУ-0,38 кВ к/р 2137.(через распределительную сеть). | ТЭЦ-2 (РП 952, ТП-374 ф. 2-20/09) | контактное соединение коммутационного аппарата 0,38 кВ кабельного разделителя №2137 и кабельных наконечников кабельной линии, отходящей в сторону ГРЩ дома 5, лит.А по Исполкомской ул.(через распределительную сеть). | 0,38/ 0,22 | 3 | 3 | 0,35 | - |

Приборы учета (измерительные комплексы):

| № объекта | Точка присоединения | Приборы учета | | | Измерительные трансформаторы тока | | | | Измерительные трансформаторы напряжения | | | |
|-----------|---|-----------------|-----|----------------|-----------------------------------|-----|---------------------------|----------------|---|-----|---------------------------|----------------|
| | | Место установки | Тип | Класс точности | Место установки | Тип | Коэффициент трансформации | Класс точности | Место установки | Тип | Коэффициент трансформации | Класс точности |
| 1 | Учет электроэнергии организован в соответствии с требованиями раздела X Основных положений функционирования розничных рынков, утвержденных Постановлением Правительства РФ № 442 от 04.05.2012 г. | | | | | | | | | | | |

Прочие сведения:

Технические условия ранее присоединенных энергопринимающих устройств к электрическим сетям согласно фактической схеме электроснабжения № 16-7856-КС-СТП от 19.04.2016г.

Стороны подтверждают, что технологическое присоединение энергопринимающих устройств (энергетических установок) к электрической сети сетевой организации выполнено в соответствии с правилами и нормами. Заявитель претензий по оказанию услуг к сетевой организации не имеет.

Подписи сторон:

Сетевая организация:
 ПАО «Ленэнерго»

Заявитель:
 КИО СПб

Исполняющий обязанности заместителя директора по реализации и развитию услуг филиала Публичного акционерного общества энергетики и электрификации «Ленэнерго» «Кабельная сеть» **Председатель**

**Начальник УПРАВЛЕНИЯ АНАЛИЗА
 СДЕЛОК С ОБЪЕКТАМИ НЕДВИЖИМОСТИ**

/Калинин В.А./

Директор филиала ПАО «ЛЕНЭНЕРГО»
 «КАБЕЛЬНАЯ СЕТЬ» Стефанович Н. Г.
 по дов. № 215-16 от 11 мая 2016

/Лудинова Ю.В./

АН ЛУНЯК
 Дов. от 21.04.2016 № 38831-42

Винике М.Б.
 Тел.494-33-61
 № 16-7856-ЦР





**ПУБЛИЧНОЕ АКЦИОНЕРНОЕ ОБЩЕСТВО
ЭНЕРГЕТИКИ И ЭЛЕКТРИФИКАЦИИ «ЛЕНЭНЕРГО»**

площадь Конституции, д. 1, Санкт-Петербург, 196247

тел.: 8 (800) 700-14-71, факс: 8 (812) 494-32-54, e-mail: office@lenenergo.ru, горячая линия: 8 (812) 494-31-71

ТЕХНИЧЕСКИЕ УСЛОВИЯ

**ранее присоединенных энергопринимающих устройств к электрическим сетям
согласно фактической схеме электроснабжения**

заявка № 16-7856-КС-СТП

от 19.04.2016г.

Заявитель: Комитет имущественных отношений Санкт-Петербурга

1. Наименование энергопринимающих устройств заявителя: ВРУ нежилого помещения в совокупности с питающей, распределительной и групповой сетями.

2. Наименование и местонахождение объекта энергопринимающих устройств заявителя: нежилое помещение; Санкт-Петербург Исполкомская ул. д.5, лит.А, пом. 13Н, площадью 48,1 кв.м..

3. Максимальная мощность, присоединенных энергопринимающих устройств заявителя составляет: 3 кВт.

4. Категория надежности: третья.

Электроприемники третьей категории: 3 кВт

5. Класс напряжения электрических сетей, к которым осуществлено технологическое присоединение: 0,38/0,22 кВ

6. Точка присоединения и максимальная мощность энергопринимающих устройств по каждой точке присоединения к электрической сети: контактное соединение коммутационного аппарата 0,38 кВ кабельного разделителя №2137 и кабельных наконечников кабельной линии, отходящей в сторону ГРЩ дома 5, лит.А по Исполкомской ул.(через распределительную сеть).

7. Источник питания: ТЭЦ-2, ф.ф.2-20/09 (РП 952, ТП-374).

8. Требования к устройствам релейной защиты, регулированию реактивной мощности, противоаварийной и режимной автоматике, телемеханике, связи, изоляции и защите от перенапряжения, устройствам, обеспечивающим контроль величины максимальной мощности: **в соответствии с ПУЭ и другими нормативными документами.**

9. Требования к измерительному комплексу электрической энергии:

9.1. Требования к счетчикам электроэнергии:

Счетчики электроэнергии должны соответствовать требованиям законодательства Российской Федерации об обеспечении единства измерений, соответствовать требованиям ГОСТ 52322-2005, ГОСТ 52323-2005 «Статические счетчики ватт-часов активной энергии переменного тока» и иметь:

• Класс точности 1,0 и выше.

(Постановление Правительства Российской Федерации № 442 от 4.05.2012 г.);

• Пломбы государственной поверки на вновь устанавливаемых трехфазных счетчиках с давностью не более 12 месяцев для однофазных не более 24 месяцев (ПУЭ 6 издание Глава 1.5.);

• Свидетельство об утверждении типа средств измерений, паспорт на прибор учета, действующее свидетельство о поверке.

9.2. Требования к измерительным трансформаторам тока

Трансформаторы тока при новом строительстве и реконструкции энергообъектов устанавливаются в каждую фазу. Трансформаторы должны соответствовать ГОСТ 7746-2001 и иметь:

- Свидетельство об утверждении типа средств измерений, действующие свидетельства о поверке.
- Класс точности измерительных обмоток 0,5S и выше.

Защиту от несанкционированного доступа выводов измерительных обмоток.

9.3. Требования к месту установки:

Приборы учета подлежат установке на границах балансовой принадлежности объектов электроэнергетики (энергопринимающих устройств) смежных субъектов розничного рынка (Постановление Правительства Российской Федерации № 442 от 4.05.2012 г.).

При невозможности установки на границах балансовой принадлежности приборы учета электроэнергии должны обеспечивать передачу информации в центр сбора и обработки данных ПАО «Ленэнерго» (ПК «Пирамида 2000»).

9.4. Требования к монтажу:

В соответствии с ПУЭ 6 и 7 издания, в том числе Глава 1.5., Глава 1.7., Раздел 3, Глава 7.1. Все вводные автоматы, рубильники, предохранители, клеммные и переходные колодки находящиеся до счетчиков, должны иметь техническую возможность для опломбирования. Все шины и механические соединения, находящиеся до измерительных трансформаторов тока, должны быть закрыты изоляционными панелями с возможностью их опломбирования.

9.5. Требования к сдаче приборов учета в эксплуатацию:

Разработать и согласовать проектную документацию на организацию учета электроэнергии в части метрологических характеристик прибора учета, в том числе его класса точности, типа, срока очередной поверки, места установки существующих приборов учета, предлагаемые места установки прибора учета, схемы подключения прибора учета и иных компонентов измерительных комплексов и систем учета электрической энергии при мощности объекта свыше 40 кВт или однолинейную схему электроснабжения – при мощности объекта до 40 кВт со Службой реализации услуг и учета электроэнергии филиала ПАО «Ленэнерго» «Кабельная сеть».

После выполнения работ направить в филиал ПАО «Ленэнерго» «Кабельная сеть» заявку на оформление Актов допуска прибора учета в эксплуатацию (Постановление Правительства Российской Федерации № 442 от 4.05.2012 г.).

При наличии в электроустановке нескольких узлов учета, данные которых подлежат передаче в ЦСОД ПАО «Ленэнерго», оборудование по учету электроэнергии, передаче данных и организация канала должны быть определены проектом.

Технологическое присоединение энергопринимающих устройств (энергетических установок) к электрической сети Сетевой организации должно быть выполнено в соответствии с действующими правилами и нормами.

Настоящие технические условия составлены в двух экземплярах и приобретают законную силу с момента их подписания и регистрации в ПАО «Ленэнерго».

После оформления Акта допуска прибора учета в эксплуатацию обратиться в ПАО «Ленэнерго» для получения Акта об осуществлении технологического присоединения.

От ПАО «Ленэнерго»:



М.П.

Директор филиала ПАО «Ленэнерго»
«Кабельная сеть» Стефанович Н. Г.
по дов. № 215-16 от 11 мая 2016

От Заявителя:



М.П.



ПРАВИТЕЛЬСТВО САНКТ-ПЕТЕРБУРГА
КОМИТЕТ ПО КОНТРОЛЮ ЗА ИМУЩЕСТВОМ
САНКТ-ПЕТЕРБУРГА

АКТ
обследования объекта нежилого фонда

Санкт-Петербург

«11» сентября 2024 года

Обследование начато в «11» ч. «48» мин.
Обследование окончено в «12» ч. «05» мин.

На основании задания Комитета по контролю за имуществом Санкт-Петербурга от «10» сентября 2024 г. № 7065 сотрудником Управления контроля использования имущества центральных районов Санкт-Петербурга Комитета по контролю за имуществом Санкт-Петербурга: главным специалистом отдела контроля имущества Михайловым К.А. в присутствии: _____

проведено обследование здания (части здания), помещения (части помещения), сооружения, прочих составляющих здания (сооружения), расположенного по адресу: Санкт-Петербург, Исполкомская ул., д. 5, лит. А, пом. 13-Н (далее – Объект).

Кадастровый номер Объекта: 78:31:0001500:2477.

Реестровый номер Объекта (при наличии): 0021K0307H0006.

Технические характеристики Объекта согласно информационным ресурсам и технической документации (при наличии): Площадь: 48.1 кв. м. Этаж: цокольный. Вход: общий со двора. Элементы благоустройства: электроснабжение, отопление, водоснабжение, канализация.

Статус объекта культурного наследия: объект культурного наследия регионального значения «Дом В.П.Кончиелова».

Основание пользования (при наличии): отсутствует.

В ходе обследования проводилось: осмотр, фотофиксация.

Обследование проводилось с использованием документов технического и кадастрового учета: план Объекта, содержащийся в выписке ЕГРН от 20.10.2023 (далее – План).

В результате проведения обследования установлено:

Доступ:

Обеспечен

Не обеспечен

Объект:

Используется

Не используется

| | | | | | | |
|--|--|----------|--|--|--|--|
| | | В | | | | |
|--|--|----------|--|--|--|--|

Состояние Объекта*:

- Евростандарт
- Отличное
- Нормальное

- Удовлетворительное
- Неудовлетворительное

Вид использования Объекта: -

Пользователь: -

Перепланировка/переустройство: в ч.п 6 дополнительно установлено сантехническое оборудование (раковина) (фото № 4); ч.п. 7 и 8 объединены путем демонтажа перегородок в ч.п. 7 (фото № 5).

Иные лица, использующие Объект: -

Подключение к сетям инженерного обеспечения (при наличии):

- | | |
|---|--|
| <input checked="" type="checkbox"/> электроснабжения _____ <small>(указывается основание подключения (при наличии)**</small> | <input checked="" type="checkbox"/> водоснабжения/водоотведения _____ <small>(указывается основание подключения (при наличии)**</small> |
| <input type="checkbox"/> газоснабжения _____ <small>(указывается основание подключения(при наличии)**</small> | <input checked="" type="checkbox"/> теплоснабжения _____ <small>(указывается основание подключения(при наличии)**</small> |

Применение контрольно-кассовой техники на Объекте:

- применяется
- не применяется

Дополнительная информация: в отношении Объекта зарегистрировано право государственной собственности Санкт-Петербурга № 78-78-01/0288/2009-208 от 26.06.2009.

Доступ на Объект обеспечен сотрудником ООО «Жилкомсервис № 3 Центрального района».

Выявленные нарушения: несоответствие планировки Объекта Плану, переустройство.

- | | |
|---|--|
| <input checked="" type="checkbox"/> Фототаблица | <input type="checkbox"/> Копии документов технического учета |
|---|--|

Иное: сведения ИТС «Аренда», выписка из ЕГРН от 20.10.2023 на 3 л. в 1 экз.

Главный специалист
(должность лица, проводившего обследование)

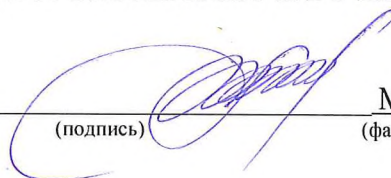
(подпись) Михайлов К.А.
(фамилия, имя отчество)

(должность лица, присутствующего при проведении обследования) (подпись) (фамилия, имя, отчество)

Копия акта получена***
(ФИО, правообладателя (пользователя) Объекта, его уполномоченного представителя (при наличии документов, подтверждающих полномочия))

* В соответствии с классификацией состояния объектов, указанных в постановлении Правительства Санкт Петербурга от 21.12.2005 № 1958 «О порядке определения базовых ставок и коэффициентов, применяемых при расчете арендной платы за объекты нежилого фонда, арендодателем которых является Санкт Петербурга»

**Указывается на основании документов, представленных пользователем Объекта

*** Предоставляется по запросу заинтересованного лица



Приложение к Акту обследования от 11.09.2024
в соответствии с заданием на проведение обследования
объекта недвижимости от 10.09.2024 № 7065.
Адрес: Санкт-Петербург, Исполкомская ул., д.5, лит. А,
пом.13-Н

ФОТОТАБЛИЦА

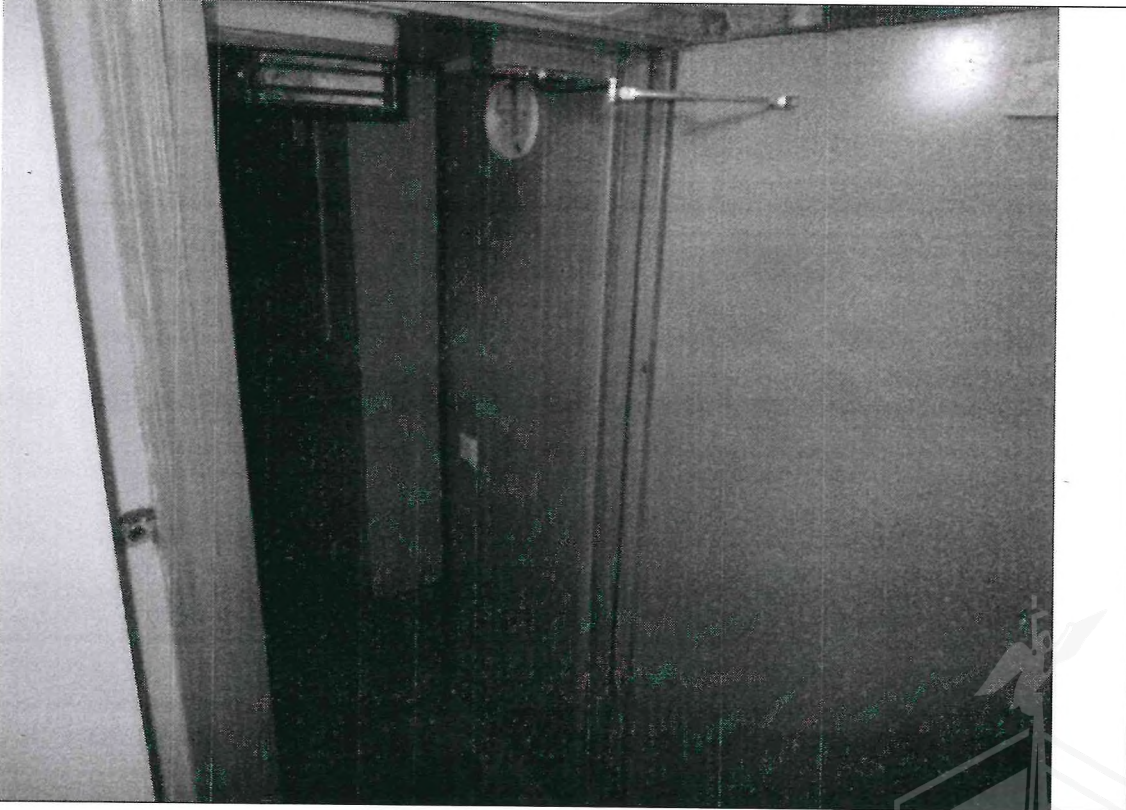
| | |
|-----------|--|
| Фото № 1 |  |
| Описание: | Адресный ориентир |
| Фото № 2 |  |
| Описание: | Вход в Объект |

Главный специалист _____

Михайлов К.А.

Приложение к Акту обследования от 11.09.2024 в соответствии с заданием на проведение обследования объекта недвижимости от 10.09.2024 № 7065. Адрес: Санкт-Петербург, Исполкомская ул., д.5, лит. А, пом.13-Н

Фото № 3



Описание:

Ч.П.1

Фото № 4



Описание:

Ч.П.6

Главный специалист _____

Михайлов К.А.



Приложение к Акту обследования от 11.09.2024
в соответствии с заданием на проведение обследования
объекта недвижимости от 10.09.2024 № 7065.
Адрес: Санкт-Петербург, Исполкомская ул., д.5, лит. А,
пом.13-Н

Фото № 5



Описание:

Ч.П.7

Фото № 6



Описание:

Ч.П.3

Главный специалист _____

A handwritten signature in blue ink, consisting of stylized, cursive letters.

Михайлов К.А.



Фото № 7



Описание:

Ч.П.5

Фото № 8



Описание:

Ч.П.4

Главный специалист _____

Михайлов К.А.



Приложение к Акту обследования от 11.09.2024
в соответствии с заданием на проведение обследования
объекта недвижимости от 10.09.2024 № 7065.
Адрес: Санкт-Петербург, Исполкомская ул., д.5, лит. А, пом.13
-Н

ФОТОТАБЛИЦА

| | |
|-----------|--|
| Фото № 1 |  |
| Описание: | Адресный ориентир |
| Фото № 2 |  |
| Описание: | Вход в Объект |

Главный специалист _____

Михайлов К.А.



| | |
|-----------|--|
| Фото № 3 |  |
| Описание: | Ч.П.1 |
| Фото № 4 |  |
| Описание: | Ч.П.6 |

Главный специалист _____

Михайлов К.А.





| | |
|-----------|--|
| Фото № 5 |  |
| Описание: | Ч.П.7 |
| Фото № 6 |  |
| Описание: | Ч.П.3 |

Главный специалист _____

Михайлов К.А.



| | |
|-----------|--|
| Фото № 7 |  |
| Описание: | Ч.П.5 |
| Фото № 8 |  |
| Описание: | Ч.П.4 |

Главный специалист _____

Михайлов К.А.





ПРАВИТЕЛЬСТВО САНКТ-ПЕТЕРБУРГА
КОМИТЕТ ПО ГОСУДАРСТВЕННОМУ
КОНТРОЛЮ, ИСПОЛЬЗОВАНИЮ
И ОХРАНЕ ПАМЯТНИКОВ
ИСТОРИИ И КУЛЬТУРЫ
(КГИОП)

ул. Зодчего Росси, 1-3, Санкт-Петербург, 191023
Тел. (812) 417-43-03, Факс (812) 710-42-45
E-mail: kgiop@gov.spb.ru
<https://www.gov.spb.ru>, <http://kgiop.ru>

Заместителю директора СПб ГКУ
«Имущество Санкт-Петербурга»

Очкивской О.С.

№01-43-13070/24-0-1 от 13.06.2024

На № 04-07-12521/24-0-0 от 31.05.2024

Пер. № 01-43-13070/24-0-0 от 31.05.2024

Уважаемая Ольга Сергеевна!

Рассмотрев Ваше обращение, КГИОП сообщает следующее.

Здание по адресу: г. Санкт-Петербург, Исполкомская улица, дом 5, литера А, на основании распоряжение КГИОП от 20.10.2009 № 10-33 является объектом культурного наследия регионального значения «Дом В.П. Кончиелова».

В порядке, установленном статьей 47.6 Федерального закона от 25.06.2002 № 73-ФЗ «Об объектах культурного наследия (памятниках истории и культуры) народов Российской Федерации» (далее – Федеральный закон), охранное обязательство на указанный объект культурного наследия КГИОП не утверждалось, ранее на помещение 13-Н было заключено охранное обязательство от 29.10.2004 № 5137.

В силу пункта 6 охранного обязательства, последнее прекращает свое действие при прекращении договора аренды Объекта с момента его передачи по акту от собственника третьему лицу, а также при изменении формы собственности на Объект.

В случае, если к моменту заключения договора, не оформлено охранное обязательство, предусмотренное статьей 47.6 Федерального закона или отсутствует ранее заключенное охранное обязательство, лицо, у которого на основании указанных договоров возникает право собственности на объект культурного наследия, включенный в реестр, либо права владения и (или) пользования таким имуществом, обязано выполнять требования в отношении объекта культурного наследия, включенного в реестр, предусмотренные пунктами 1 - 3 статьи 47.3 Федерального закона, до момента вручения такому лицу охранного обязательства, предусмотренного статьей 47.6 Федерального закона.

Учитывая сказанное, в договор, предусматривающий передачу права собственности на объект культурного наследия, включенный в реестр, необходимо включить обременения в виде обязательства по соблюдению требований, установленных законодательством об охране объектов культурного наследия.

Приложение: Охранное обязательство от 29.10.2004 № 5137.

**Начальник Юридического
управления-юрисконсульт
КГИОП**

ДОКУМЕНТ ПОДПИСАН
ЭЛЕКТРОННОЙ ПОДПИСЬЮ

Сертификат 323F11E9AB574CF81C9BE2B697A8EE43
Владелец **Трушина Жанна Германовна**
Действителен с 14.06.2023 по 06.09.2024

Ж.Г. Трушина

ОХРАННОЕ ОБЯЗАТЕЛЬСТВО
на выявленный объект культурного наследия
находящийся в государственной собственности
N 5137

Санкт-Петербург

" 29 Окт 2004 г.

Комитет по государственному контролю, использованию и охране памятников истории и культуры (далее - Госорган) в лице заместителя начальника управления по охране и использованию памятников КГИОП Шереметьева Георгия Анатольевича, действующего по доверенности №7/396 от 18. 03. 2004.г., с одной стороны, и ЗАО «Специализированный экспертный базовый центр «ЭМЦ»» (далее - Пользователь) в лице генерального директора Юсупджанова Владимира Исмаиловича, действующего на основании Устава, с другой стороны, согласились о нижеследующем:

1. Пользователь обязуется обеспечить сохранность помещения N 13-н, цокольный этаж (полуподвал), площадью 48,10 кв.м., кадастровый № 78:1500:0:21:2, расположенного в выявленном объекте культурного наследия **«Дом В.П. Кончиелова», по адресу: Санкт-Петербург, ул. Исполкомская, д.5лит. «А»** (далее -Памятник).

2. Основанием для пользования Памятником является: распоряжение КУГИ № 204, от 16.01.2003; Договор аренды № 20-А068869(Т) от 10 августа 2004.

3. Целевое назначение использования Памятника: под офисные помещения.

4. В целях обеспечения сохранности Памятника Пользователь обязуется:

4.1. Содержать Памятник в надлежащем техническом, санитарном, противопожарном состоянии.

4.2. Выполнять ремонтно-реставрационные работы, предусмотренные актом технического состояния (приложение 1), составляющим единое целое с охранным обязательством, актами текущего осмотра. Обеспечивать указанные работы проектно-сметной, научной и фотофиксационной документацией.

Ремонтно-реставрационные работы, и обеспечение их указанной документацией Пользователь выполняет за свой счет, если иное не предусмотрено договором аренды

4.3. Приступать к выполнению ремонтно-реставрационных работ после получения разрешения Госоргана. Выполнять указанные работы силами лиц, имеющих лицензию на право осуществления деятельности по ремонту и реставрации памятников истории и культуры.

4.4. Выполнять ремонтно-реставрационные работы в сроки, предусмотренные актом технического состояния, актами текущего осмотра, предписаниями Госоргана.

Отсутствие у Пользователя (по своей вине) проектно-сметной документации и разрешения на выполнение ремонтно-реставрационных работ не освобождает его от ответственности за несоблюдение сроков выполнения работ.

4.5. Выполнять ремонтно-реставрационные работы на основании и в соответствии с проектно-сметной документацией, согласованной с Госорганом.

Выполнять замену дверных и оконных заполнений на основании и в соответствии с эскизным проектом, согласованным с Госорганом.

4.6. Обеспечивать охрану Памятника, а также его территории (при наличии) с целью пересечения действий третьих лиц, причиняющих или создающих угрозу причинения ущерба Памятнику

4.7. В случае причинения ущерба или возникновения угрозы причинения ущерба Памятнику в течение 3-х дней сообщить об этом Госоргану.

Принимать все возможные меры по устранению ущерба, причиненного Памятнику, или угрозы его причинения.

4.8. Безвозмездно передавать Госоргану в одном экземпляре проектно-сметную, научную и фотофиксационную документацию на Памятник.

4.9. Производить установку носителей информации, (за исключением рекламоносителей), а также решеток, ограждений Памятника исключительно с разрешения Госоргана.

Эскизный проект носителя информации, решетки, ограждения Пользователь обязан предварительно согласовать с Госорганом.

4.10. Обеспечивать с 9ч. до 18 ч. (в рабочие дни) допуск представителя Госоргана в помещения Памятника.

4.11. Воздерживаться:

- от изменения архитектурного облика Памятника, в том числе изменения или устройства новых оконных и дверных проемов.
- от изменения целевого назначения использования Памятника;
- от установки дополнительного санитарно-технического и термического оборудования (печи, нагреватели).

Условия, установленные настоящим пунктом, могут быть изменены по письменному соглашению сторон.

4.12. Своими силами и за свой счет устранять последствия как самовольного изменения архитектурного облика и внутренней исторической планировочной структуры Памятника и приводить Памятник в первоначальное состояние.

- от ведения земляных работ, не связанных с выполнением ремонтно-реставрационных работ;

4.13. Не менее чем за 10 дней уведомить Госорган о прекращении договора аренды.

4.14. По запросу Госоргана в 10-дневный срок представлять документацию, касающуюся вопросов обеспечения сохранности и содержания Памятника.

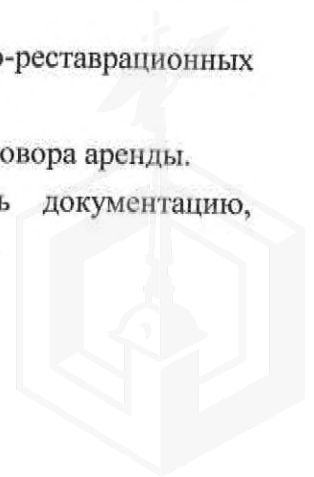

4.15. Особые условия: издержки по выполнению ремонтно-восстановительных работ по фундаментам, несущим стенам и каркасам, общим помещениям, общему санитарно-техническому, осветительному и термическому оборудованию Памятника Пользователь несет в размере пропорциональном площади. Установка носителей информации производится с разрешения Госоргана и на основании согласованного эскизного проекта.

5. Ответственность Пользователя:

5.1. В случае просрочки выполнения условия п. 4.4 Пользователь уплачивает Госоргану пени в размере 1 МРОТ за каждый день просрочки.

5.2. В случае нарушения пп. 4.11, 4.12, 4.15 Пользователь уплачивает Госоргану штраф в размере - 200 МРОТ за каждый случай нарушения.

5.3. В случае нарушения пп. 4.1, 4.5 Пользователь уплачивает Госоргану штраф в размере - 100 МРОТ за каждый случай нарушения.

5.4. В случае нарушения пп. 4.3, 4.7, 4.9 Пользователь уплачивает Госоргану штраф в размере 50 МРОТ за каждый случай нарушения.

5.5. В случае нарушения пп. 4.10, 4.13, 4.14 Пользователь уплачивает Госоргану штраф в размере 10 МРОТ за каждый случай нарушения.

5.6. В случае, если на дату истечения срока выполнения любого из видов работ, указанных в акте технического состояния либо в акте текущего осмотра, Пользователь к их выполнению не приступил, Госорган вправе взыскать с Пользователя штраф в размере 100 МРОТ за каждый случай неисполнения.

5.7. Неисполнение или ненадлежащее исполнение Пользователем условий охранного обязательства по вине третьих лиц не освобождает Пользователя от ответственности.

5.8. Уплата штрафа не освобождает Пользователя от исполнения обязательства в натуре.

6. Охранное обязательство прекращает свое действие при прекращении договора аренды (безвозмездного пользования, доверительного управления, права оперативного управления, хозяйственного ведения) Памятника с момента его передачи по акту от Пользователя третьему лицу.

Охранное обязательство также прекращает свое действие при изменении формы собственности на Памятник.

7. Об изменении юридических адресов и банковских реквизитов Стороны извещают друг друга в течение 10 дней с даты изменений.

8. Споры, возникающие при заключении, изменении, расторжении и исполнении настоящего охранного обязательства, разрешаются в Куйбышевском Федеральном суде Центрального района Санкт-Петербурга или Арбитражном суде Санкт-Петербурга и Ленинградской области на основании Российского законодательства.

9. Настоящее охранное обязательство составляется в 3-х экземплярах: 2 экз. у Госоргана, 1 экз. у Пользователя.

10. Юридические адреса и банковские реквизиты Сторон:

Госорган: 191023, Санкт-Петербург, пл. Ломоносова, 1



Пользователь: 194044,г. Санкт-Петербург,Большой Сампсониевский
проспект,д.61,к.2,литера,пом.1Н
ИНН: 7802182968.

11. Приложения:

1. Акт технического состояния на 2 л.

Госорган



Г.А. Шереметьев
Ф.И.О.

Пользователь



Юсупджанов В.И.
Ф.И.О.



Приложение 1
к охранному обязательству
от 29.09.2004 № 5137

А К Т

технического состояния выявленного объекта культурного наследия

Санкт-Петербург

"02" сентября 2004 г.

Представитель(и) "Госоргана"

_____ Гаретовская Ю. И. _____

должность

Ф.И.О.

_____ специалист _____

_____ Сивчиков Г.А. _____

должность

Ф.И.О.

Представитель(и) "Пользователя"

_____ ген. Директор СЭБЦ «ЭМЦ» Юсупджанов В. И. _____

должность

Ф.И.О.

произвели технический осмотр выявленного объекта культурного наследия

_____ Бывш. Дома В. П. Кончиелова, по адресу: СПб, ул. Исполкомская, д.5, лит. «А» _____

(наименование, местонахождение)

_____ пом. № 13-Н, площадью 48,1 кв. м _____

(номера и площадь помещений)

В результате осмотра установлено:

1. ТЕХНИЧЕСКОЕ СОСТОЯНИЕ.

1.1. Общее состояние:

_____ Здание бывшего дома В. П. Кончиелова построено в 1910 году по проекту гражданского инженера К. Н. де Рошефора. _____ По визуальному осмотру здание находится в _____ удовлетворительном состоянии. _____

(в пункте дается краткая характеристика состояния в целом, справка о датах и истории сооружения)

1.2. Состояние внешних архитектурно-конструктивных элементов:

а) общее состояние _____ удовлетворительное _____

б) фундамент _____ ленточный, бутовый, по визуальному осмотру без деформаций.

в) цоколи и отмостки около них _____ отмостка асфальтовая, в удовлетворительном состоянии, цоколь на лицевом фасаде – гранитная плита, на дворовых фасадах – известняковая скоба. В удовлетворительном состоянии. _____

г) стены _____ кирпичные, облицованные гранитными плитами, фасадной керамической плиткой, оштукатуренные гладко и «под шубу», по визуальному смотрю без деформаций.

д) крыша (стропила, обрешетка, кровля, водосточные желоба и трубы)

_____ кровля металлическая, водосточные желоба и трубы в удовлетворительном состоянии.

е) главы, шатры, их конструкция и покрытие _____ не имеется _____

ж) внешнее декоративное убранство (облицовка, окраска, разные украшения, карнизы, колонны, пилястры, лепнина, скульптура, живопись на фасадах)

_____ Здание решено в стиле «модерн». На лицевом фасаде цокольный и первые этажи облицованы плитами «рваного» темно-серого гранита в удовлетв. состоянии, 3, 4, 5 этажи – более светлой фасадной керамической плиткой с включением гладко оштукатуренных поверхностей Штукатурный слой загрязнен, находится в удовлетворительном состоянии.

Имеются детали декоративного оформления входов и окон уровня цокольного этажа гранитными плитами, декоративные пилястры в стиле «модерн», в удовлетворительном состоянии.

1.3. Состояние внутренних архитектурно-конструктивных и декоративных элементов:

а) общее состояние _____ удовлетворительное.

б) перекрытия (плоские, сводчатые) _____ плоские, оштукатуренные, окрашенные _____

в) полы _____ бетонные, линолеум, в удовлетворительном состоянии.

г) стены, их состояние, связи _____ кирпичные, оштукатуренные, окрашенные, оклеяные обоями, плиткой двп., в удовлетворительном состоянии.

д) столбы, колонны _____ не имеется _____

е) двери и окна _____ дверь металлическая, с лестничной площадки, требует замены. Окна с деревянными филеичатыми заполнениями требуют реставрационных работ.

ж) лестницы _____ не имеется _____

з) лепные, скульптурные и проч. декоративные украшения _____ не имеется _____

1.4. Живопись (монументальная и станковая): _____ не имеется _____

1.5. Предметы декоративно-прикладного искусства (мебель, осветительные приборы, резьба по дереву, металлу и пр.) _____ не имеется _____

1.6. Сад, парк, двор, ворота и ограда _____ внутренний двор заасфальтирован _____



2. ПЛАН ВЫПОЛНЕНИЯ РЕМОНТНО-РЕСТАВРАЦИОННЫХ,
БЛАГОУСТРОИТЕЛЬНЫХ, ИССЛЕДОВАТЕЛЬСКИХ И ПРОЕКТНЫХ РАБОТ.

| NN пп | Наименование работ | Сроки выполнения | | Примечание |
|----------|--|---------------------|-------------|------------|
| | | начало | окончание | |
| | Ремонт помещений в соответствии с согласованной с КГИОП документацией. | 20. 10. 2004 | 20. 10.2005 | |

Представитель(и) "Госоргана"

подпись

Гаретовская Ю. И.

Ф.И.О.

Сивчиков Г.А.

Ф.И.О.

Представитель(и) "Пользователя"

подпись

Юсупджанов В. И.

Ф.И.О.

"Госорган"



Шереметьев
Ф.И.О.

"Пользователь"



Юсупджанов В.И.
Ф.И.О.





04.07.2024



МЧС РОССИИ

ГЛАВНОЕ УПРАВЛЕНИЕ
МИНИСТЕРСТВА РОССИЙСКОЙ ФЕДЕРАЦИИ
ПО ДЕЛАМ ГРАЖДАНСКОЙ ОБОРОНЫ,
ЧРЕЗВЫЧАЙНЫМ СИТУАЦИЯМ И ЛИКВИДАЦИИ
ПОСЛЕДСТВИЙ СТИХИЙНЫХ БЕДСТВИЙ
ПО Г. САНКТ-ПЕТЕРБУРГУ
(Главное управление МЧС России
по г. Санкт-Петербургу)

ул. Большая Морская, д. 40, лит. А
г. Санкт-Петербург, 190031
тел. (812) 718-25-05, факс (812) 571-53-34

28.06.2024 № ИП-130-1544

На № 04-21-12563/24-0-0 от 03.06.2024

Заместителю директора
СПб ГКУ «Имущество
Санкт-Петербурга»

Очкивской О.С.

ул. Новгородская, д. 20, лит. А,
Санкт-Петербург, 191124

О предоставлении учетных данных

Уважаемая Ольга Сергеевна!

Главное управление МЧС России по г. Санкт-Петербургу на Ваш запрос сообщает, что по итогам инвентаризации защитных сооружений гражданской обороны 2018 года, проведенной в соответствии с Постановлением Правительства Санкт-Петербурга от 01.08.2018 № 630, объект недвижимости, расположенный по адресу: Санкт-Петербург, Исполкомская ул., д. 5, лит. А, пом. 13-Н, не является защитным сооружением гражданской обороны.

Заместитель начальника Главного управления
(по гражданской обороне и защите населения)

Е.В. Цыганов



ДОКУМЕНТ ПОДПИСАН
ЭЛЕКТРОННОЙ ПОДПИСЬЮ

00F73AE547CEB4EDA703E20200C27DE6F
Владелец: Цыганов Егор Вячеславович
Действителен с 08.05.2024 по 01.08.2025

Петроченков Сергей Владимирович
8 (812) 247-09-95

СПб ГКУ «Имущество СПб»
№ 04-21-35229/24-0-0
от 05.07.2024



АКЦИОНЕРНОЕ ОБЩЕСТВО
«ТЕПЛОСЕТЬ САНКТ-ПЕТЕРБУРГА»
(АО «ТЕПЛОСЕТЬ САНКТ-ПЕТЕРБУРГА»)

Заместителю директора
СПб ГКУ «Имущество Санкт-Петербурга»

Очкивской О.С.

юррид. адрес: ул. Бассейная, д. 73, корп. 2, Лит. А, Санкт-Петербург, 196211
факт. адрес: ул. Чернышевского, д. 36, Санкт-Петербург, 191119
тел.: (812) 688-49-45, факс: (812) 688-49-47
e-mail: teploset@teplosetspb.ru
ИНН 7810577007, КПП 781001001, р/с 40702810409000000235
в АО « АБ «РОССИЯ», г. Санкт-Петербург
к/с 30101810800000000861, БИК 044030861
ОКПО 64261198, ОГРН 1107847010941, ОКТМО 40374000

Заместителю председателя Комитета
по энергетике и инженерному обеспечению
Санкт-Петербурга

04.10.2024 № Исх-53/10118

Денисову И.В.

на _____ от _____
на № 01-20-19308/24-0-1 от «24» сентября 2024

Уважаемая Ольга Сергеевна!

В ответ на Ваш запрос по вопросу предоставления информации о наличии действующего/недействующего инженерного оборудования (в том числе скрытого), обеспечивающего Объекты и/или другие здания, строения, сооружения, сообщая, что по адресам:

- Санкт-Петербург, Исполкомская ул., д.5, литера А, пом. 13-Н;
- Санкт-Петербург, ул. Большая Морская, д.53/8, литера А, пом. 10-Н;
- Санкт-Петербург ул. Большая Морская, д. 53/8, литера. А, пом.20-Н

отсутствует инженерное оборудование, находящееся на балансе АО «Теплосеть Санкт-Петербурга».

Дополнительно сообщая, что в данных помещениях могут быть проложены вторичные тепловые сети, находящиеся не на балансе АО «Теплосеть Санкт-Петербурга», в связи с чем информацию по вопросу наложения обременений при приватизации (продаже) объектов недвижимости (зданий) по указанным выше адресам необходимо уточнять в организациях, обслуживающих данные здания.

Заместитель главного инженера по эксплуатации

Д.Н. Дегтярев

Гук Н. А.
Тел. +7 (812) 6884965

Проект№ 15031/53

