

ПРАВИТЕЛЬСТВО САНКТ- ПЕТЕРБУРГА
КОМИТЕТ ИМУЩЕСТВЕННЫХ ОТНОШЕНИЙ САНКТ-ПЕТЕРБУРГА

РЕШЕНИЕ

о проведении аукциона на право заключения договора аренды объекта нежилого фонда,
находящегося в государственной собственности Санкт-Петербурга

от 14.02.2025

№ 05-25-5547/25-0-0

В соответствии с распоряжением Комитета имущественных отношений Санкт-Петербурга от 31.07.2019 № 127-р «О проведении аукционов на право заключения договоров аренды объектов нежилого фонда, находящихся в государственной собственности Санкт-Петербурга»:

1. Провести торги в форме аукциона на право заключения договора аренды объекта нежилого фонда (далее – Аукцион), находящегося в государственной собственности Санкт-Петербурга (далее – Объект), расположенного по адресу: Санкт-Петербург, Кирочная ул., д. 6, литера А, пом. 13-Н.

Район Санкт-Петербурга: Центральный
Кадастровый номер: 78:31:0001196:2663

Этаж: 1

Общая площадь помещения: 32,9 кв.м

Входы: 1 отдельный со двора

Элементы благоустройства: электроснабжение, канализация, отопление, водоснабжение

Целевое назначение: нежилое

2. Акционерному обществу «Фонд имущества Санкт-Петербурга» обеспечить организацию Аукциона.

3. Проведение Аукциона осуществляется в электронной форме.

4. Установить, что:

4.1. Договор аренды Объекта заключается на 10 лет.

4.2. Начальная цена составляет 239 188,40 (двести тридцать девять тысяч сто восемьдесят восемь рублей 40 копеек) (без учета НДС).

5. Ограничения, обременения в отношении Объекта, определяемые в соответствии с заключениями уполномоченных исполнительных органов государственной власти и сведениями из Единого государственного реестра недвижимости: Объект расположен в здании, являющемся объектом культурного наследия регионального значения «Дом И.М. Екимова».

Обязанность арендатора по присоединению Объекта к электросетям.

6. Информация о наличии (отсутствии) перепланировок/переустройства Объекта, не согласованных в установленном порядке: самовольная перепланировка, переустройство.

7. Информация о наличии (отсутствии) технологического присоединения энергопринимающих устройств, необходимых для электроснабжения Объекта к электрическим сетям: сведения о надлежащем присоединении Объекта к электросетям отсутствуют.

8. Участниками Аукциона могут являться только физические лица, не являющиеся индивидуальными предпринимателями и применяющие специальный налоговый режим «Налог на профессиональный доход», субъекты малого и среднего предпринимательства, имеющие право на поддержку органами государственной власти и органами местного самоуправления в соответствии с частями 3 и 5 статьи 14 Федерального закона от 24.07.2007 № 209-ФЗ «О развитии малого и среднего предпринимательства в Российской Федерации», или организации, образующие инфраструктуру поддержки субъектов малого и среднего предпринимательства.

Заместитель
председателя Комитета

ДОКУМЕНТ ПОДПИСАН
ЭЛЕКТРОННОЙ ПОДПИСЬЮ

Сертификат 00B27A772B67FD92589769645C20A90A08
Владелец Щукина Ирина Васильевна
Действителен с 23.12.2024 по 18.03.2026

И.В.Щукина

РАСЧЕТ

арендной платы за нежилое помещение
к договору аренды нежилого фонда

№ от г. по адресу:
191028, г. Санкт-Петербург, Кирочная улица, д. 6, литера А, помещение N 13-Н

1. СПРАВОЧНЫЕ ДАННЫЕ

1.1. Наименование предприятия, арендующего данное помещение

1.2. Существующие ограничения на использование объекта

Офисное: нет Торговое: нет Промышленное: нет

1.3. Арендваемая площадь (м.кв.): 32.90

1.4. Занимаемые этажи: 1 этаж

Тех.этаж: нет;

1.5. Состояние помещения: удовлетворительное

1.6. Вход в помещение: отдельный со двора

1.7. Тип здания: ЗДАНИЯ С КИРП.СТЕНАМИ ТОЛЩ.1.5-2.5КИРП.,ПЕР.Ж/Б...

1.8. Благоустройства: Водоснабжение: есть; Электроснабжение: есть;
Отопление: есть; Канализация: есть;

1.9. Коэффициент социальной значимости арендатора: 1.0

1.10. Расположение:

Зона: 1

Координата X: 115 660

Координата Y: 95 248

2. РАСЧЕТ АРЕНДНОЙ ПЛАТЫ

2.1. Расчетные коэффициенты

Базовая ставка	5 863.000
Арендный	0.700
Местоположения	1.305
Площади	1.034
Занимаемых этажей	1.000
Состояния помещения	0.740
Входа в помещение	0.970
Типа здания	1.000
Элементов благоустройства	
- водоснабжения	1.000
- канализации	1.000
- отопления	1.000
- электричества	1.000
Ставка арендной платы в РУБ. за м.кв. в год (без льгот):	3 975.140
Ставка арендной платы в РУБ. за м.кв. в год:	3 975.140

Индекс изменения размеров ставки арендной платы 1.828907714

Наилучшее использование: Офис

Арендная плата при наилучшем использовании:

Без льгот:

В год: 239 188.40 руб. в квартал: 59 797.10 руб. в месяц: 19 932.37 руб.

Средняя стоимость 1 кв.м. в год: 7 270.16 руб.

Общая арендуемая площадь по договору: 32.90 (помещений: 1)

Количество объектов в расчете: 1

Арендная плата при наилучшем использовании:

Без льгот:

В год: 239 188.40 руб. в квартал: 59 797.10 руб. в месяц: 19 932.37 руб.

С учетом коэффициента социальной значимости:

В год: 239 188.40 руб. в квартал: 59 797.10 руб. в месяц: 19 932.37 руб.

Средняя стоимость 1 кв.м. в год: 7 270.16 руб.

Дата расчета: 21.01.2025 Исполнитель: Ваулина А.А.

Ваулина А.А.

СПРАВКА ДЛЯ РАСЧЕТА АРЕНДНОЙ ПЛАТЫ

1. Сведения об объекте.

Адрес объекта:

Район	Центральный	Улица	Кирочная улица	
Номер дома	6	Корпус	Литера	A

Описательный адрес (угловых и сквозных строений):

Кирочная улица, дом 6

Тип здания:

<input checked="" type="checkbox"/>	Капитальное
<input type="checkbox"/>	Капитальное деревянное

Тип объекта аренды:

<input type="checkbox"/>	здание	<input type="checkbox"/>	часть здания
<input type="checkbox"/>	сооружение	<input type="checkbox"/>	часть сооружения
<input checked="" type="checkbox"/>	помещение(я)	<input type="checkbox"/>	часть(и) помещения(й)

Номер объекта учета *:

13-Н

Номер помещения(й) (части(ей)), сдаваемого(ых) в аренду **:

13-Н

Занимаемые этажи:

<input checked="" type="checkbox"/>	1-й этаж
<input type="checkbox"/>	2-й этаж (с лифтом)
<input type="checkbox"/>	2-й этаж (без лифта)
<input type="checkbox"/>	Выше 2-го (с лифтом)
<input type="checkbox"/>	Выше 2-го (без лифта)
<input type="checkbox"/>	Подвал (с заглублением до 1.5 м включительно)
<input type="checkbox"/>	Подвал (с заглублением более 1.5 м)
<input type="checkbox"/>	Цоколь (с заглублением до 0.5 м включительно)
<input type="checkbox"/>	Цоколь (с заглублением более 0.5 м)

Технический этаж

Элементы благоустройства здания:

<input checked="" type="checkbox"/>	Электроснабжение
<input checked="" type="checkbox"/>	Водоснабжение
<input checked="" type="checkbox"/>	Отопление
<input checked="" type="checkbox"/>	Канализация

Элементы благоустройства объекта учета *:

<input checked="" type="checkbox"/>	Электроснабжение
<input checked="" type="checkbox"/>	Водоснабжение
<input checked="" type="checkbox"/>	Отопление
<input checked="" type="checkbox"/>	Канализация

Элементы благоустройства объекта аренды **::

<input checked="" type="checkbox"/>	Электроснабжение	<input checked="" type="checkbox"/>	Водоснабжение
<input checked="" type="checkbox"/>	Отопление	<input checked="" type="checkbox"/>	Канализация

Входы в помещение:	Количество:	Номера по ситуационному плану:
С улицы отдельных:		
С улицы общих:		
Со двора отдельных:	1	5
Со двора общих:		
Через проходную:		

Общая площадь здания (кв. м):

(заполняется при учете ПОН)

Общая площадь объекта учета (кв. м):

Общая площадь помещения(й) (части(ей)), сдаваемого в аренду на занимаемом этаже (кв.м):

Коэффициент потребительских качеств ***:

Общая площадь помещения(й) (части(ей)), сдаваемого(ых) в аренду на занимаемом этаже,

с учетом коэффициента потребительских качеств ***(кв. м):

Общая площадь объекта аренды (кв.м):

32.9	
32.9	13-Н
32.9	

Примечание:

Справка изготовлена согласно Выписки из Единого государственного реестра недвижимости № 78/001/004/2020-3464 от 17.01.2020.

Общая площадь объекта учета по сведениям Единого государственного реестра недвижимости:—32.9 кв.м

В 2012 году в филиал ФГБУ «ФКП Росреестра» по Санкт-Петербургу сведения о помещении были переданы для включения в Государственный кадастр недвижимости (с 01.01.2017 - Единый государственный реестр недвижимости) – верно/не-верно (не нужно зачеркнуть)

Сведения о перепланировке и т.д.

* не заполняется при учете первичного объекта недвижимости

** не заполняется, если объектом аренды является здание, сооружение

*** не заполняется, если объект аренды соответствует объекту учета



2. Схема расположения входов.

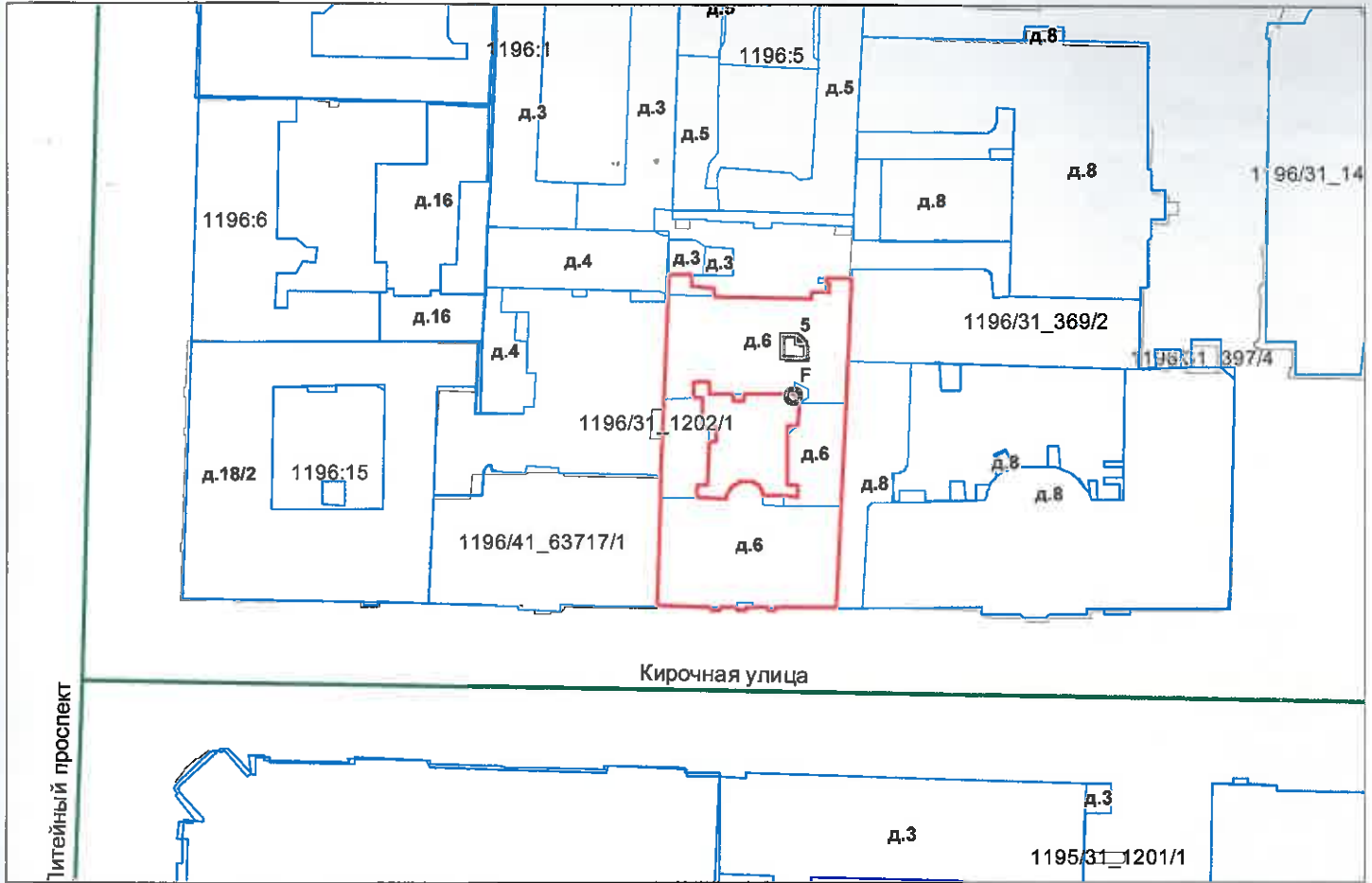

— - границы строения

Дополнительные сведения о строении:

3. Ведомость координат центров входов.

№ п/п	Характерная точка	№ вх.	Координаты центра входа		Примечание
			X, м	Y, м	
1	F	5	115660.63	95248.72	

Исполнитель: Ахметова Е.Ю.

Начальник ПИБ Центральное
департамента кадастровой
деятельности:

Дата: 15 февраля 2021 года

В.Б.Митичева



Район:

Центральный



Всего пронумеровано и
проиндексировано 2 листа(ов)
«15» 02 2021г

Начальник ПИБ Центрального
департамента кадастровой
деятельности
В.Б. Митичева



Филиал публично-правовой компании "Роскадастр" по Санкт-Петербургу

полное наименование органа регистрации прав

Выписка из Единого государственного реестра недвижимости об объекте недвижимости

Сведения о характеристиках объекта недвижимости

На основании запроса от 21.01.2025, поступившего на рассмотрение 21.01.2025, сообщаем, что согласно записям Единого государственного реестра недвижимости:

Раздел 1 Лист 1

Помещение			
вид объекта недвижимости			

Лист № 1 раздела 1	Всего листов раздела 1: 2	Всего разделов: 3	Всего листов выписки: 4
--------------------	---------------------------	-------------------	-------------------------

21.01.2025г. № КУВИ-001/2025-17225655	
Кадастровый номер:	78:31:0001196:2663
Номер кадастрового квартала:	78:31:0001196
Дата присвоения кадастрового номера:	09.01.2013

Ранее присвоенный государственный учетный номер:	Кадастровый номер 78:1196:2003:77:3
Местоположение:	Санкт-Петербург, улица Кирочная, дом 6, литера А, помещение 13-Н
Площадь:	32.9
Назначение:	Нежилое
Наименование:	Нежилое помещение
Номер, тип этажа, на котором расположено помещение, машино-место	Этаж № 1
Вид жилого помещения:	данные отсутствуют
Кадастровая стоимость, руб.:	7562296.93
Кадастровые номера иных объектов недвижимости, в пределах которых расположен объект недвижимости:	78:31:0001196:2040
Кадастровые номера объектов недвижимости, из которых образован объект недвижимости:	данные отсутствуют
Кадастровые номера образованных объектов недвижимости:	данные отсутствуют
Сведения о включении объекта недвижимости в состав предприятия как имущественного комплекса:	данные отсутствуют
Сведения о включении объекта недвижимости в состав единого недвижимого комплекса:	данные отсутствуют
Виды разрешенного использования:	данные отсутствуют
Сведения о включении объекта недвижимости в реестр объектов культурного наследия:	данные отсутствуют
Сведения о кадастровом инженере:	дата завершения кадастровых работ: 10.04.2003

полное наименование должности	 <p align="center">ДОКУМЕНТ ПОДПИСАН ЭЛЕКТРОННОЙ ПОДПИСЬЮ</p>	инициалы, фамилия
	<p><small>Сертификат: 009F0BDC181A023B64597F1E2579BEFB50</small></p> <p><small>Владелец: ФЕДЕРАЛЬНАЯ СЛУЖБА ГОСУДАРСТВЕННОЙ РЕГИСТРАЦИИ, КАДАСТРА И КАРТОГРАФИИ</small></p> <p><small>Действителен: с 02.08.2024 по 26.10.2025</small></p>	

Помещение			
вид объекта недвижимости			
Лист № 2 раздела 1	Всего листов раздела 1: 2	Всего разделов: 3	Всего листов выписки: 4
21.01.2025г. № КУВИ-001/2025-17225655			
Кадастровый номер:		78:31:0001196:2663	
Сведения об отнесении жилого помещения к определенному виду жилых помещений специализированного жилищного фонда, к жилым помещениям наемного дома социального использования или наемного дома коммерческого использования:		данные отсутствуют	
Статус записи об объекте недвижимости:		Сведения об объекте недвижимости имеют статус "актуальные, ранее учтенные"	
Особые отметки:		Сведения, необходимые для заполнения раздела: 9 - Сведения о части (частях) помещения, отсутствуют.	
Получатель выписки:		Ваулина Анастасия Андреевна, действующий(ая) на основании документа "" САНКТ-ПЕТЕРБУРГСКОЕ ГОСУДАРСТВЕННОЕ КАЗЕННОЕ УЧРЕЖДЕНИЕ "ИМУЩЕСТВО САНКТ-ПЕТЕРБУРГА"	

полное наименование должности	 ДОКУМЕНТ ПОДПИСАН ЭЛЕКТРОННОЙ ПОДПИСЬЮ	инициалы, фамилия
	Сертификат: 009F0BDC181A023B64597F1E2579BEFB50 Владелец: ФЕДЕРАЛЬНАЯ СЛУЖБА ГОСУДАРСТВЕННОЙ РЕГИСТРАЦИИ, КАДАСТРА И КАРТОГРАФИИ Действителен: с 02.08.2024 по 26.10.2025	

Выписка из Единого государственного реестра недвижимости об объекте недвижимости
Сведения о зарегистрированных правах

Помещение			
вид объекта недвижимости			
Лист № 1 раздела 2	Всего листов раздела 2: 1	Всего разделов: 3	Всего листов выписки: 4
21.01.2025г. № КУВИ-001/2025-17225655			
Кадастровый номер:		78:31:0001196:2663	
1	Правообладатель (правообладатели):	1.1	Санкт-Петербург
	Сведения о возможности предоставления третьим лицам персональных данных физического лица:	1.1.1	данные отсутствуют
2	Вид, номер, дата и время государственной регистрации права:	2.1	Собственность 1252417.1 23.08.2000 00:00:00
3	Сведения об осуществлении государственной регистрации сделки, права без необходимого в силу закона согласия третьего лица, органа:	3.1	данные отсутствуют
4	Ограничение прав и обременение объекта недвижимости:	не зарегистрировано	
5	Договоры участия в долевом строительстве:	не зарегистрировано	
6	Заявленные в судебном порядке права требования:	данные отсутствуют	
7	Сведения о возможности предоставления третьим лицам персональных данных физического лица	данные отсутствуют	
8	Сведения о возражении в отношении зарегистрированного права:	данные отсутствуют	
9	Сведения о наличии решения об изъятии объекта недвижимости для государственных и муниципальных нужд:	данные отсутствуют	
10	Сведения о невозможности государственной регистрации без личного участия правообладателя или его законного представителя:	данные отсутствуют	
11	Правопритязания и сведения о наличии поступивших, но не рассмотренных заявлений о проведении государственной регистрации права (перехода, прекращения права), ограничения права или обременения объекта недвижимости, сделки в отношении объекта недвижимости:	отсутствуют	

	 ДОКУМЕНТ ПОДПИСАН ЭЛЕКТРОННОЙ ПОДПИСЬЮ			
				Сертификат: 009F0BDC181A023B64597F1E2579BEFB50 Владелец: ФЕДЕРАЛЬНАЯ СЛУЖБА ГОСУДАРСТВЕННОЙ РЕГИСТРАЦИИ, КАДАСТРА И КАРТОГРАФИИ Действителен: с 02.08.2024 по 26.10.2025
полное наименование должности				

Выписка из Единого государственного реестра недвижимости об объекте недвижимости
 План расположения помещения, машино-места на этаже (плане этажа)

Помещение			
вид объекта недвижимости			
Лист № 1 раздела 8	Всего листов раздела 8: 1	Всего разделов: 3	Всего листов выписки: 4
21.01.2025г. № КУВИ-001/2025-17225655			
Кадастровый номер: 78:31:0001196:2663		Номер этажа (этажей): 1	

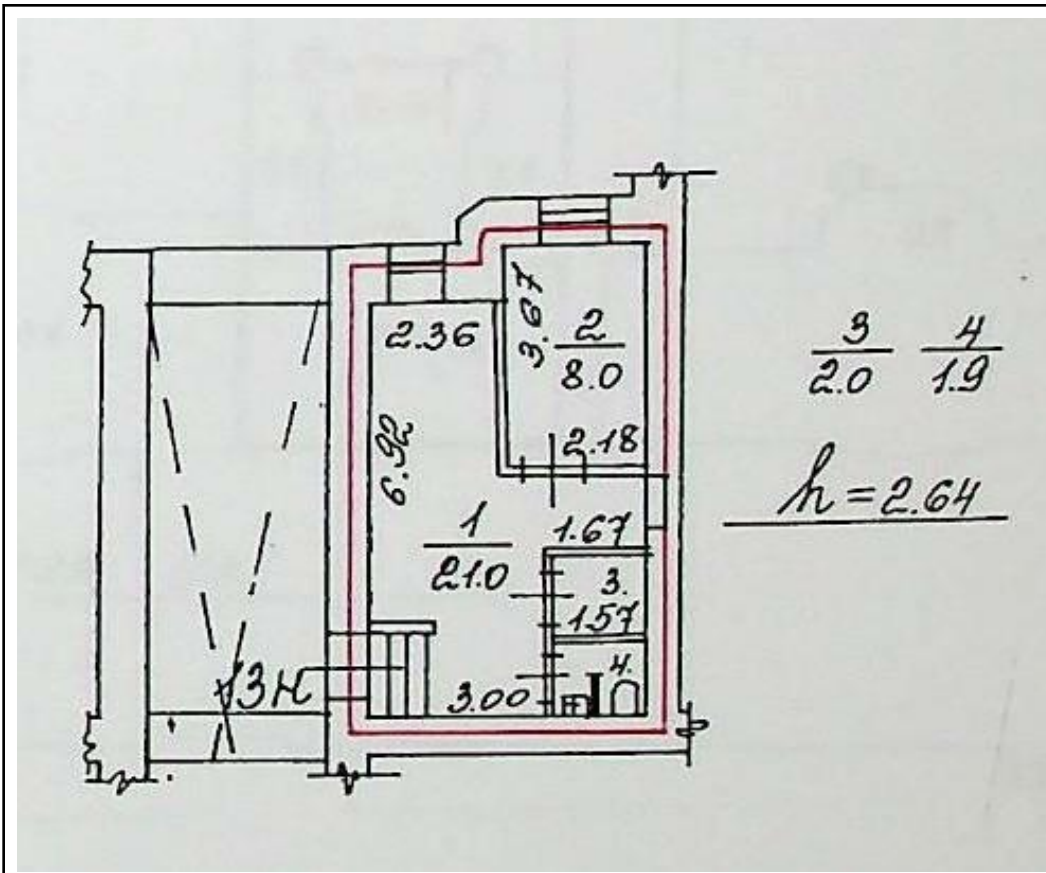

Масштаб 1



ДОКУМЕНТ ПОДПИСАН
 ЭЛЕКТРОННОЙ ПОДПИСЬЮ

Сертификат: 009F0BDC181A023B64597F1E2579BEFB50
 Владелец: ФЕДЕРАЛЬНАЯ СЛУЖБА ГОСУДАРСТВЕННОЙ
 РЕГИСТРАЦИИ, КАДАСТРА И КАРТОГРАФИИ
 Действителен: с 02.08.2024 по 26.10.2025

полное наименование должности		инициалы, фамилия
-------------------------------	--	-------------------



14.10.2024 № ЭСКЛ/16-01/11667

На №

от

Публичное акционерное общество
«Россети Ленэнерго»
197227, г. Санкт-Петербург,
вн. тер. г. муниципальный округ Озеро Долгое,
ул. Гаккелевская, д. 21, литера А
тел. 8 (800) 220-0-220
e-mail: office@lenenergo.ru
www.rosseti-lenenergo.ru
КПП 997650001; ОКТМО 40325000
ИНН 7803002209; ОГРН 1027809170300

Начальнику отдела подготовки
торгов СПб ГКУ «Имущество
Санкт-Петербурга»
Е.Ю. Федюшовой

ул. Новгородская,
д. 20, лит. А, пом. 2Н,
Санкт-Петербург, 191144

Fedushova@commim.spb.ru

Уважаемая Екатерина Юрьевна!

В ответ на Ваши обращения от 30.09.2024 № 24-071628, от 02.10.2024 № 24-072441 по вопросу восстановления документов о технологическом присоединении в отношении энергопринимающих устройств (далее – ЭПУ) объектов «нежилое помещение», расположенных по адресам: Санкт-Петербург, ул. Кирочная, д. 6, лит. А, пом. 13-Н; Санкт-Петербург, пер. Климов, д. 9, лит. А, пом. 6-Н, соответственно (далее – Объекты), сообщаю следующее.

В соответствии с абзацем третьим пункта 4 статьи 26 Федерального закона от 26.03.2003 № 35-ФЗ «Об электроэнергетике» сетевая организация или иной владелец объектов электросетевого хозяйства, к которым в надлежащем порядке технологически присоединены ЭПУ, по требованию собственника или иного законного владельца ЭПУ или объектов электроэнергетики в установленные законодательством Российской Федерации сроки обязаны предоставить или составить документы, подтверждающие технологическое присоединение и (или) разграничение балансовой принадлежности объектов электроэнергетики и ответственности сторон за нарушение правил эксплуатации объектов электросетевого хозяйства.

В данном случае технологическое присоединение ЭПУ Объектов осуществлено через электрические сети зданий, расположенных по адресам: Санкт-Петербург, ул. Кирочная, д. 6, литера. А; Санкт-Петербург, пер. Климов, д. 9, литера. А.

Таким образом, в силу вышеприведенного нормативного положения обязанность по оформлению и выдаче в отношении ЭПУ Объектов документов о технологическом присоединении лежит на балансодержателе электрических сетей здания, через которые технологически присоединены ЭПУ Объектов.

Порядок, сроки оформления и выдачи таких документов установлены в разделе VIII Правил технологического присоединения ЭПУ потребителей электрической энергии, объектов по производству электрической энергии, а также объектов электросетевого хозяйства, принадлежащих сетевым организациям и иным лицам, к электрическим сетям, утвержденных постановлением Правительства Российской Федерации от 27.12.2004 № 861 (далее – Правила ТП).

Форма акта об осуществлении технологического присоединения, в соответствии с которой должны быть переоформлены акты в отношении ЭПУ Объектов, представлена в Приложении № 1 к вышеуказанным Правилам ТП.

Учитывая изложенное, в целях составления документов о технологическом присоединении в отношении ЭПУ Объектов Вам необходимо обратиться к балансодержателю электрических сетей здания, через которое технологически присоединены ЭПУ Объектов.

Представитель ПАО «Россети Ленэнерго»
по доверенности

А.П. Омельченко

Исп. Азовцева В.С.
Тел.: 8-800-220-0-220
Вх. №№ 24-071628, 24-072441

Представитель ПАО «Россети Ленэнерго» действует на основании доверенности № 297-22 от 28.11.2022

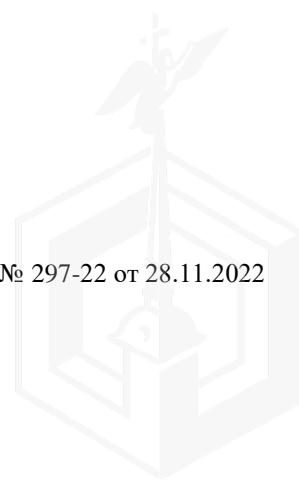



ПРАВИТЕЛЬСТВО САНКТ-ПЕТЕРБУРГА
КОМИТЕТ ПО КОНТРОЛЮ ЗА ИМУЩЕСТВОМ
САНКТ-ПЕТЕРБУРГА

АКТ
обследования объекта нежилого фонда

Санкт-Петербург

«14» января 2025 года

Обследование начато в «17» ч. «00» мин.
Обследование окончено в «17» ч. «10» мин.

На основании задания Комитета по контролю за имуществом Санкт-Петербурга от «13» января 2025 г. № 96 сотрудниками Управления контроля использования имущества центральных районов Санкт-Петербурга Комитета по контролю за имуществом Санкт-Петербурга: главным специалистом отдела контроля имущества Шафиковым А.Р.; ведущим специалистом отдела контроля имущества Шалиной О.А.

в присутствии: _____.

проведено обследование здания (части здания), помещения (части помещения), сооружения, прочих составляющих здания (сооружения), расположенного по адресу: **Санкт-Петербург, муниципальный округ Литейный округ, Кирочная улица, дом 6, литера А, помещение 13-Н (далее – Объект).**

Кадастровый номер Объекта: 78:31:0001196:2663.

Реестровый номер Объекта (при наличии): 0021K0600H0005.

Технические характеристики Объекта согласно информационным ресурсам и технической документации (при наличии): площадь: 32,9 кв. м. Этаж: 1. Вход: отдельный со двора. Элементы благоустройства: электроснабжение, водоснабжение, отопление, канализация.

Статус объекта культурного наследия: объект культурного наследия регионального значения «Дом И.М. Екимова».

Основание пользования (при наличии): отсутствует.

В ходе обследования проводилось: осмотр, фотофиксация.

Обследование проводилось с использованием документов технического и кадастрового учета: план, содержащийся в выписке из ЕГРН от 15.10.2024 (далее – План).

В результате проведения обследования установлено:

Доступ:

Обеспечен

Не обеспечен

Объект:

Используется

Не используется

Состояние Объекта*:

- Евростандарт
 Отличное
 Нормальное

- Удовлетворительное
 Неудовлетворительное

Вид использования Объекта: отсутствует.

Пользователь: отсутствует.

Перепланировка/переустройство: в ч.п. 1 установлены перегородки с дверным проемом (фото 3); в ч.п. 3 установлена ванна, раковина (фото 5).

Иные лица, использующие Объект: -

Подключение к сетям инженерного обеспечения (при наличии):

- электроснабжения _____

 (указывается основание подключения (при наличии)**)
- водоснабжения/водоотведения _____

 (указывается основание подключения (при наличии)**)
- газоснабжения _____

 (указывается основание подключения(при наличии)**)
- теплоснабжения _____

 (указывается основание подключения(при наличии)**)

Применение контрольно-кассовой техники на Объекте:

- применяется не применяется

Дополнительная информация: в отношении Объекта зарегистрировано право государственной собственности Санкт-Петербурга № 1252417.1 от 23.08.2000. Доступ на Объект предоставлен представителем СПб ГКУ «Центр повышения эффективности использования государственного имущества» (далее - Учреждение). Ключи от Объекта находятся в Учреждении. Объект захламлен бытовым мусором.

Выявленные нарушения: несоответствие планировки Объекта Плану, ненадлежащее содержание Объекта.

Приложение: сведения ИТС «Аренда» на 1 л. в 1 экз., Выписка на 4 л. в 1 экз.

Фототаблица

Копии документов технического учета

 Главный специалист
 (должность лица, проводившего обследование)

 (подпись) Шафиков А.Р.
 (фамилия, имя, отчество)

 Ведущий специалист
 (должность лица, проводившего обследование)

 (подпись) Шалина О.А.
 (фамилия, имя, отчество)

Копия акта получена*** _____
 (ФИО, правообладателя (пользователя) Объекта, его уполномоченного представителя (при наличии документов, подтверждающих полномочия))

* В соответствии с классификацией состояния объектов, указанных в постановлении Правительства Санкт Петербурга от 21.12.2005 № 1958 «О порядке определения базовых ставок и коэффициентов, применяемых при расчете арендной платы за объекты нежилого фонда, арендодателем которых является Санкт Петербурга»
 **Указывается на основании документов, представленных пользователем Объекта
 *** Предоставляется по письменному запросу правообладателя (пользователя) Объекта, его уполномоченного представителя.

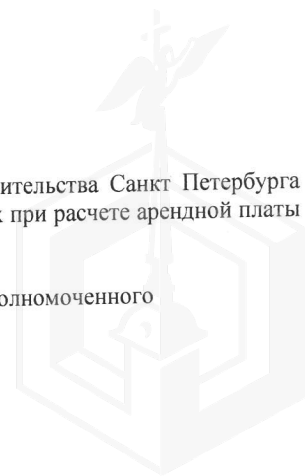

Приложение к Акту обследования от 14.01.2025
в соответствии с Задаанием от 13.01.2025 № 96
Адрес: Санкт-Петербург, муниципальный округ
Литейный округ, Кирочная улица, дом 6, литера А,
помещение 13-Н (далее – Объект)

ФОТОТАБЛИЦА

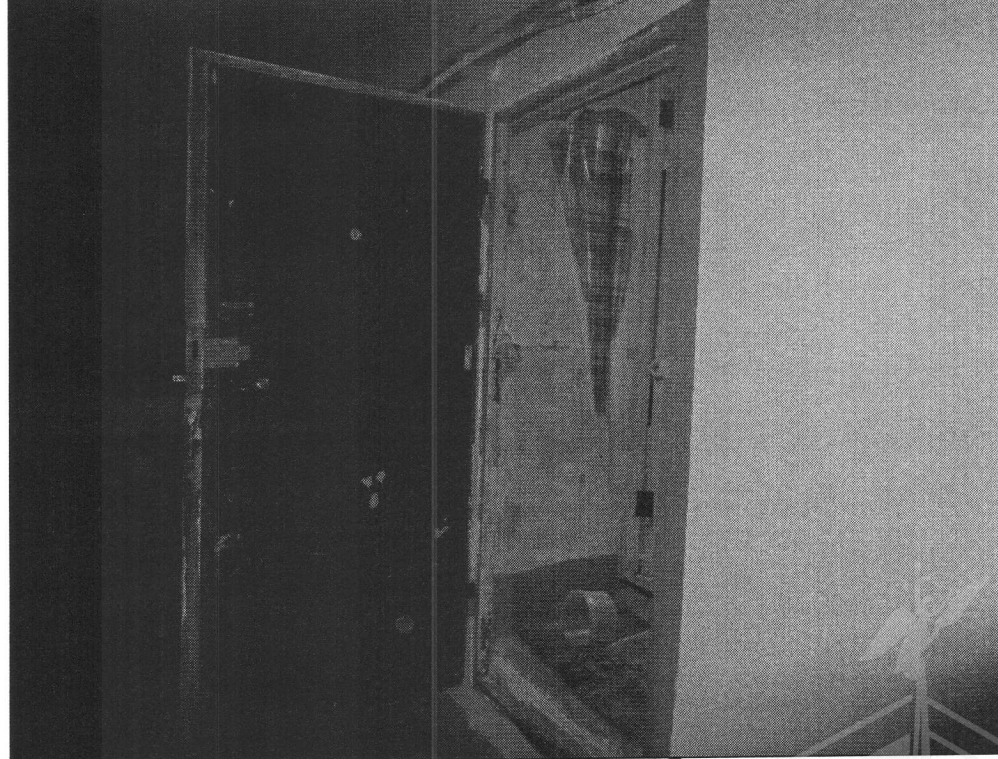
Фото № 1	
Описание:	адресный ориентир Объекта
Фото № 2	
Описание:	Вид на вход в Объект

Главный специалист _____



Шафиков А.Р.

Ведущий специалист _____

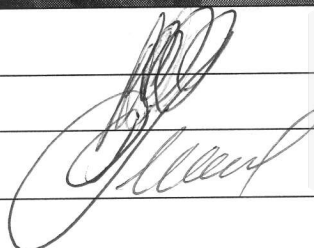
Шалина О.А.



Приложение к Акту обследования от 14.01.2025
в соответствии с Задаaniem от 13.01.2025 № 96
Адрес: Санкт-Петербург, муниципальный округ
Литейный округ, Кировская улица, дом 6, литера А,
помещение 13-Н (далее – Объект)

Фото № 3	
Описание:	в ч.п. 1 установлены перегородки с дверным проемом
Фото № 4	
Описание:	Ч.п. 4

Главный специалист _____

Ведущий специалист _____

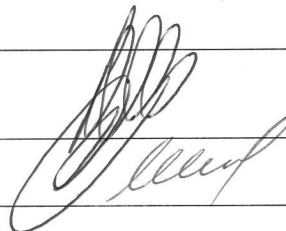

Шафигов А.Р.

Шалина О.А.

Приложение к Акту обследования от 14.01.2025
в соответствии с Заданием от 13.01.2025 № 96
Адрес: Санкт-Петербург, муниципальный округ
Литейный округ, Кировская улица, дом 6, литера А,
помещение 13-Н (далее – Объект)

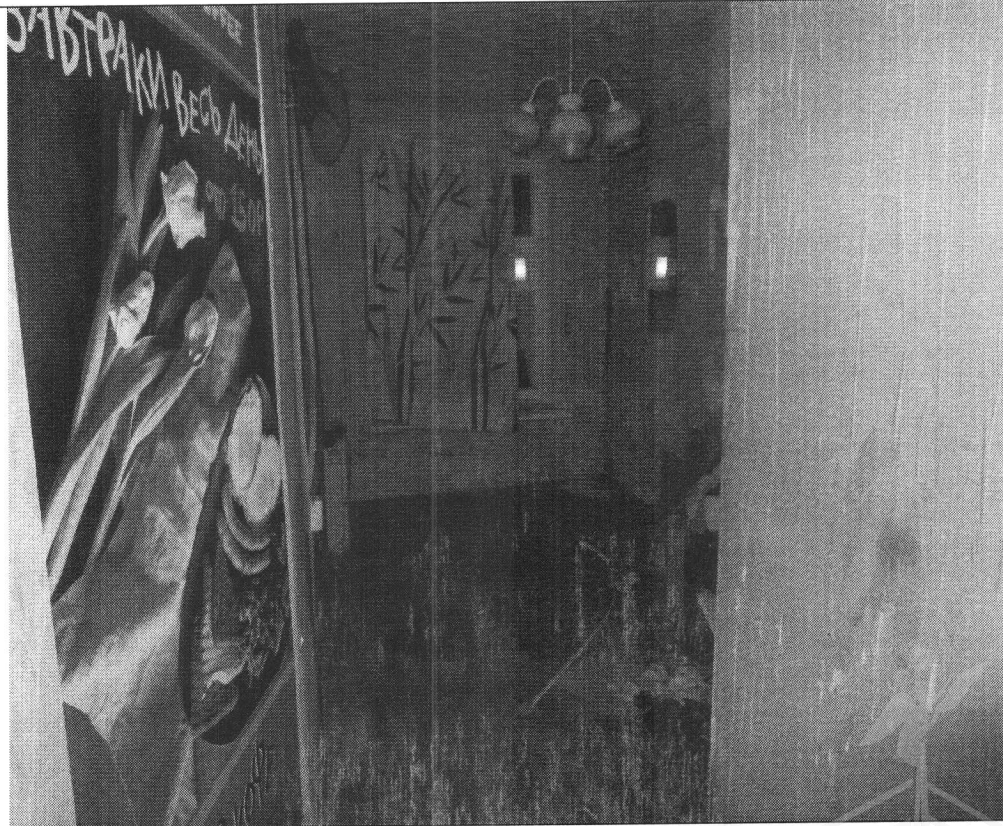
Фото № 5	
Описание:	в ч.п. 3 установлена ванна, раковина
Фото № 6	
Описание:	Ч.п. 2

Главный специалист _____

Шафиков А.Р.

Ведущий специалист _____

Шалина О.А.

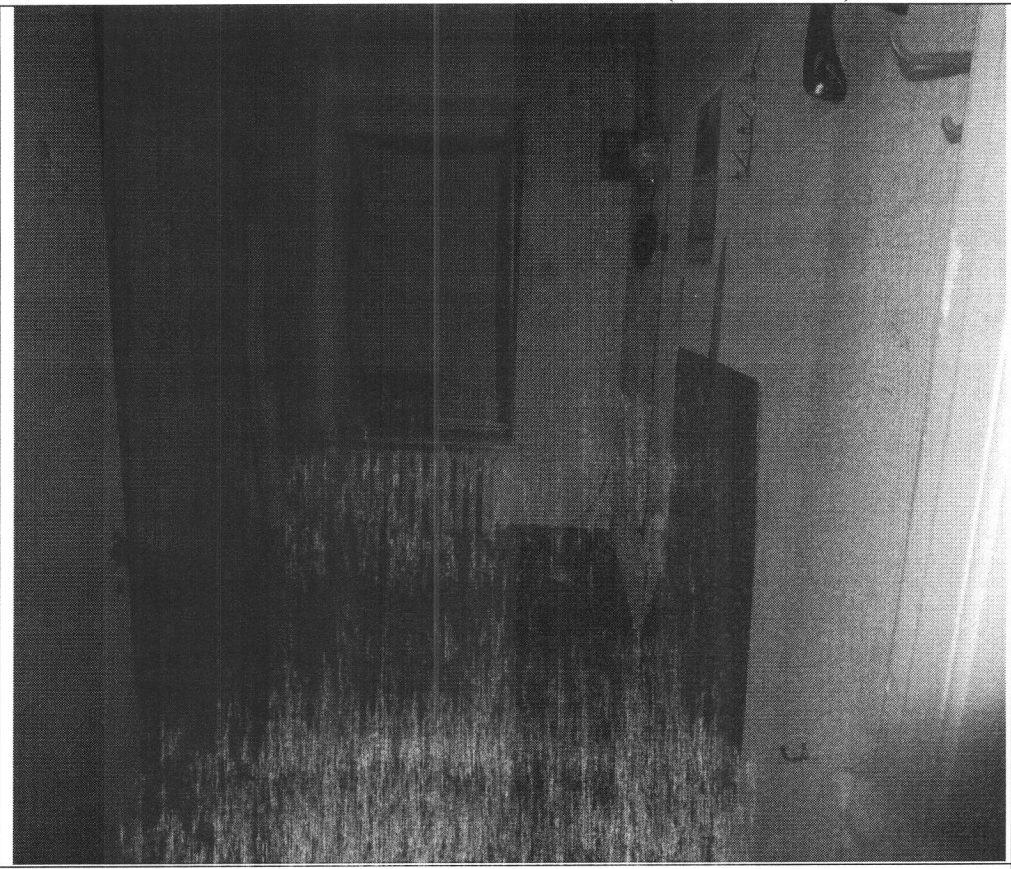

Приложение к Акту обследования от 14.01.2025
в соответствии с Задаaniem от 13.01.2025 № 96
Адрес: Санкт-Петербург, муниципальный округ
Литейный округ, Кирочная улица, дом 6, литера А,
помещение 13-Н (далее – Объект)

Фото № 7	
Описание:	Ч.п. 1

Главный специалист _____

Ведущий специалист _____

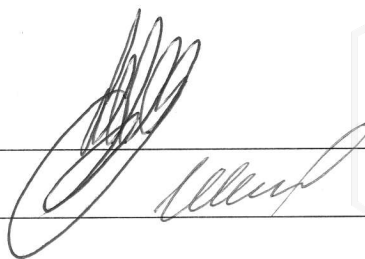

Шафиков А.Р.

Шалина О.А.

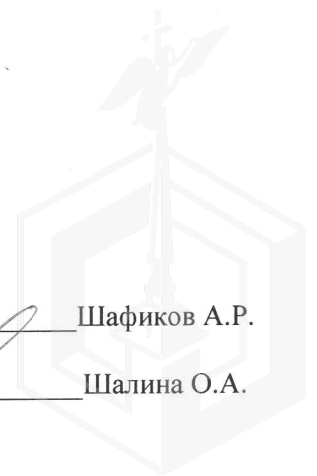

Приложение к Акту обследования от 14.01.2025
в соответствии с Задаaniem от 13.01.2025 № 96
Адрес: Санкт-Петербург, муниципальный округ
Литейный округ, Кирочная улица, дом 6, литера А,
помещение 13-Н (далее – Объект)

ФОТОТАБЛИЦА

Фото № 1	
Описание:	адресный ориентир Объекта
Фото № 2	
Описание:	Вид на вход в Объект

Главный специалист _____

Шафиков А.Р.

Ведущий специалист _____

Шалина О.А.



Фото № 3	
Описание:	в ч.п. 1 установлены перегородки с дверным проемом
Фото № 4	
Описание:	Ч.п. 4

Главный специалист _____

Шафиков А.Р.

Ведущий специалист _____

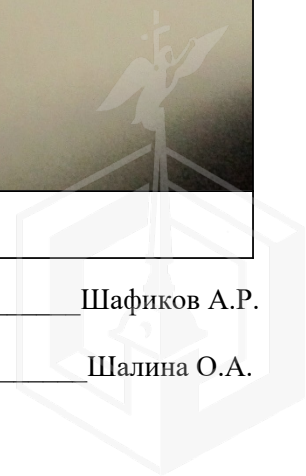
Шалина О.А.



Фото № 5	
Описание:	в ч.п. 3 установлена ванна, раковина
Фото № 6	
Описание:	Ч.п. 2

Главный специалист _____

Шафиков А.Р.

Ведущий специалист _____

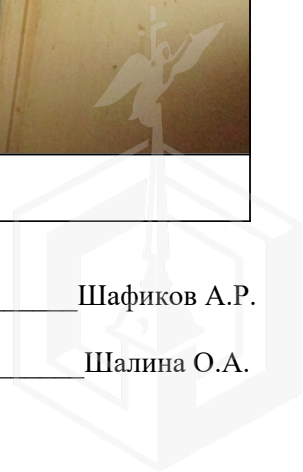
Шалина О.А.

Приложение к Акту обследования от 14.01.2025
в соответствии с Задаaniem от 13.01.2025 № 96
Адрес: Санкт-Петербург, муниципальный округ
Литейный округ, Кирочная улица, дом 6, литера А,
помещение 13-Н (далее – Объект)

Фото № 7	 A photograph showing a room with a window, a radiator, and a door. The room appears to be a hallway or a small room. The walls are light-colored, and the floor is dark. There is a window with a white frame and a radiator below it. A door is visible on the right side of the frame. The lighting is somewhat dim, and the overall appearance is that of an older, possibly residential, building.
Описание:	Ч.п. 1

Главный специалист _____

Шафиков А.Р.

Ведущий специалист _____

Шалина О.А.

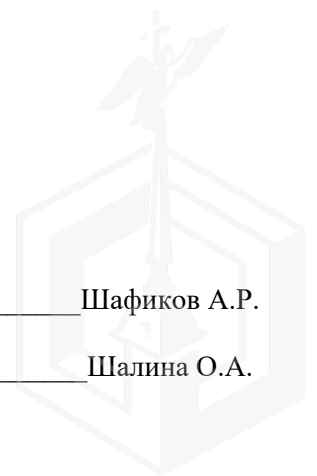



ПРАВИТЕЛЬСТВО САНКТ-ПЕТЕРБУРГА

КОМИТЕТ ПО ГОСУДАРСТВЕННОМУ
КОНТРОЛЮ, ИСПОЛЬЗОВАНИЮ
И ОХРАНЕ ПАМЯТНИКОВ ИСТОРИИ
И КУЛЬТУРЫ

САНКТ-ПЕТЕРБУРГСКОЕ
ГОСУДАРСТВЕННОЕ КАЗЕННОЕ
УЧРЕЖДЕНИЕ
"ЦЕНТР ИНФОРМАЦИОННОГО
ОБЕСПЕЧЕНИЯ ОХРАНЫ ОБЪЕКТОВ
КУЛЬТУРНОГО НАСЛЕДИЯ"
(СПб ГКУ ЦИОООКН)

ул. Зодчего Росси, д. 1-3, Санкт-Петербург, 191011
тел. (812) 417-2232
<http://cioookn.kgiop.gov.spb.ru>

Заместителю директора
СПб ГКУ «Имущество Санкт-Петербурга»

Очкивской О.С.

№05-25-5547/25-0-0 от 17.02.2025 г.

№ 01-43-23887/24-0-0 от 30.09.2024

На № 04-07-21922/24-0-0 от 30.09.2024

На Ваше обращение сообщаем, что объект по адресу: **г. Санкт-Петербург, Кирочная улица, дом 6, литера А** на основании Распоряжения КГИОП «О внесении изменения в распоряжение КГИОП от 23.06.2021 № 61-рп» от 01.08.2023 № 658-рп относится к числу объектов культурного наследия регионального значения «**Дом И.М. Екимова**».

Объект подлежит государственной охране и использованию в соответствии с Федеральным законом от 25.06.2002 № 73-ФЗ «Об объектах культурного наследия (памятниках истории и культуры) народов Российской Федерации», Законом Санкт-Петербурга от 12.07.2007 № 333-64 «Об охране объектов культурного наследия в Санкт-Петербурге», а также иными нормативными правовыми актами.

**Начальник отдела информации об
объектах культурного наследия и
режимах зон охраны**

ДОКУМЕНТ ПОДПИСАН
ЭЛЕКТРОННОЙ ПОДПИСЬЮ

Сертификат 0089D64633FBC4DECB870F76DC4FBFA084
Владелец Коробкова Елена Валентиновна
Действителен с 18.12.2023 по 12.03.2025

Е.В. Коробкова

Гильфанова Е.И.
(812) 417-43-46





ПРАВИТЕЛЬСТВО САНКТ-ПЕТЕРБУРГА
КОМИТЕТ ПО ГОСУДАРСТВЕННОМУ
КОНТРОЛЮ, ИСПОЛЬЗОВАНИЮ
И ОХРАНЕ ПАМЯТНИКОВ
ИСТОРИИ И КУЛЬТУРЫ
(КГИОП)

ул. Зодчего Росси, 1-3, Санкт-Петербург, 191023
Тел. (812) 417-43-03, Факс (812) 710-42-45
E-mail: kgiop@gov.spb.ru
<https://www.gov.spb.ru>, <http://kgiop.ru>

Заместителю директора СПб ГКУ
«Имущество Санкт-Петербурга»

Очкивской О.С.

№01-43-23895/24-0-1 от 22.10.2024

На № 04-07-21968/24-0-0 от 30.09.2024

Рег. № 01-43-23895/24-0-0 от 30.09.2024

Уважаемая Ольга Сергеевна!

Рассмотрев Ваше обращение, КГИОП сообщает следующее.

Здание по адресу: г. Санкт-Петербург, Кирочная улица, дом 6, литера А, на основании распоряжения КГИОП от 23.06.2021; Распоряжение КГИОП № 658-рп от 01.08.2023 № 61-рп, является объектом культурного наследия регионального значения «Дом И.М. Екимова».

В порядке, установленном статьей 47.6 Федерального закона от 25.06.2002 № 73-ФЗ «Об объектах культурного наследия (памятниках истории и культуры) народов Российской Федерации» (далее – Федеральный закон), охранное обязательство на указанный объект культурного наследия КГИОП не утверждалось, ранее на помещение № 13-Н охранные обязательства КГИОП не заключались.

В случае, если к моменту заключения договора, не оформлено охрannое обязательство, предусмотренное статьей 47.6 Федерального закона или отсутствует ранее заключенное охрannое обязательство, лицо, у которого на основании указанных договоров возникает право собственности на объект культурного наследия, включенный в реестр, либо права владения и (или) пользования таким имуществом, обязано выполнять требования в отношении объекта культурного наследия, включенного в реестр, предусмотренные пунктами 1 - 3 статьи 47.3 Федерального закона, до момента вручения такому лицу охрannого обязательства, предусмотренного статьей 47.6 Федерального закона.

Учитывая сказанное, в договор, предусматривающий передачу права собственности на объект культурного наследия, включенный в реестр, необходимо включить обременения в виде обязательства по соблюдению требований, установленных законодательством об охране объектов культурного наследия.

**Начальник Юридического
управления-юрисконсульт
КГИОП**

**ДОКУМЕНТ ПОДПИСАН
ЭЛЕКТРОННОЙ ПОДПИСЬЮ**

Сертификат 2CEC28D1BC1153CF2D21AA516A9B129D
Владелец **Трушина Жанна Германовна**
Действителен с 02.08.2024 по 26.10.2025

Ж.Г. Трушина



17. 10. 2024



МЧС РОССИИ

**ГЛАВНОЕ УПРАВЛЕНИЕ
МИНИСТЕРСТВА РОССИЙСКОЙ ФЕДЕРАЦИИ
ПО ДЕЛАМ ГРАЖДАНСКОЙ ОБОРОНЫ,
ЧРЕЗВЫЧАЙНЫМ СИТУАЦИЯМ И ЛИКВИДАЦИИ
ПОСЛЕДСТВИЙ СТИХИЙНЫХ БЕДСТВИЙ
ПО Г. САНКТ-ПЕТЕРБУРГУ
(Главное управление МЧС России
по г. Санкт-Петербургу)**

ул. Большая Морская, д. 40, лит. А
г. Санкт-Петербург, 190031
тел. (812) 718-25-05, факс (812) 571-53-34

10.10.2024 № ИП-130-2515

На № 04-21-21920/24-0-0 от 30.09.2024

Заместителю директора
СПб ГКУ «Имущество
Санкт-Петербурга»

Очкивской О.С.

ул. Новгородская, д. 20, лит. А,
Санкт-Петербург, 191124

О предоставлении учетных данных

Уважаемая Ольга Сергеевна!

Главное управление МЧС России по г. Санкт-Петербургу на Ваш запрос сообщает, что по итогам инвентаризации защитных сооружений гражданской обороны 2018 года, проведенной в соответствии с Постановлением Правительства Санкт-Петербурга от 01.08.2018 № 630, объект недвижимости, расположенный по адресу: Санкт-Петербург, Кирочная ул., д. 6, литера А, пом. 13-Н (1-этаж) не является защитным сооружением гражданской обороны.

Дополнительно сообщаем, что по адресу: Санкт-Петербург, Кирочная ул., д. 6, литера А, числятся защитные сооружения гражданской обороны.

Заместитель начальника Главного управления
(по гражданской обороне и защите населения)

Е.В. Цыганов

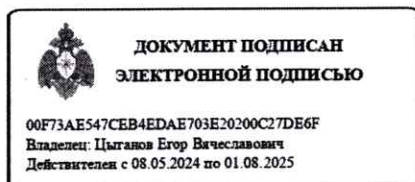

Сенюк Александр Александрович
8 (812) 247-09-36

СПб ГКУ «Имущество СПб»
№ 04-21-54135/24-0-0
от 18.10.2024

